

# Haier



# Katalog produktów 2022

Systemy Klimatyzacji | Pompy Ciepła

# Sterylizacja UV-C

## Hamuje rozwój wirusa SARS-CoV-2 do **99.99%\***.

Skuteczność w walce z koronawirusem potwierdzona certyfikatem\*.

Wbudowana w klimatyzator lampa LED **naświetla promieniami UV-C** przepływające przez klimatyzator powietrze.

Technologia Sterylizacja UV-C jest **bezpieczna dla zdrowia człowieka**, ponieważ promieniowanie nie wydostaje się poza urządzenie.

Funkcja ta może być używana w obecności ludzi i zwierząt w pomieszczeniu.

\* Technologia STERYLIZACJA UV-C zastosowana w klimatyzatorach Haier pełni funkcję hamowania rozwoju wirusa (SARS-CoV-2) w oparciu o wyniki laboratoryjnego badania wydajności lampy UV-C (badanie: Non-GLP VIRAL CLEARANCE STUDY – FIO). Testy zostały przeprowadzone przez Texcell, globalną organizację zajmującą się przeprowadzaniem badań na zlecenie. Texcell zweryfikował i potwierdził skuteczność tej technologii na poziomie 99.998%, w przestrzeni o kubaturze 45 litrów, w czasie 1 godziny. Wydajność funkcji Sterylizacja UV-C zmienia się w zależności od wielkości pomieszczenia i może potrwać kilka godzin, aby osiągnąć oczekiwany efekt. Klimatyzatory Haier z technologią Sterylizacja UV-C nie są urządzeniami medycznymi. Należy przestrzegać lokalnych zaleceń sanitarnych.

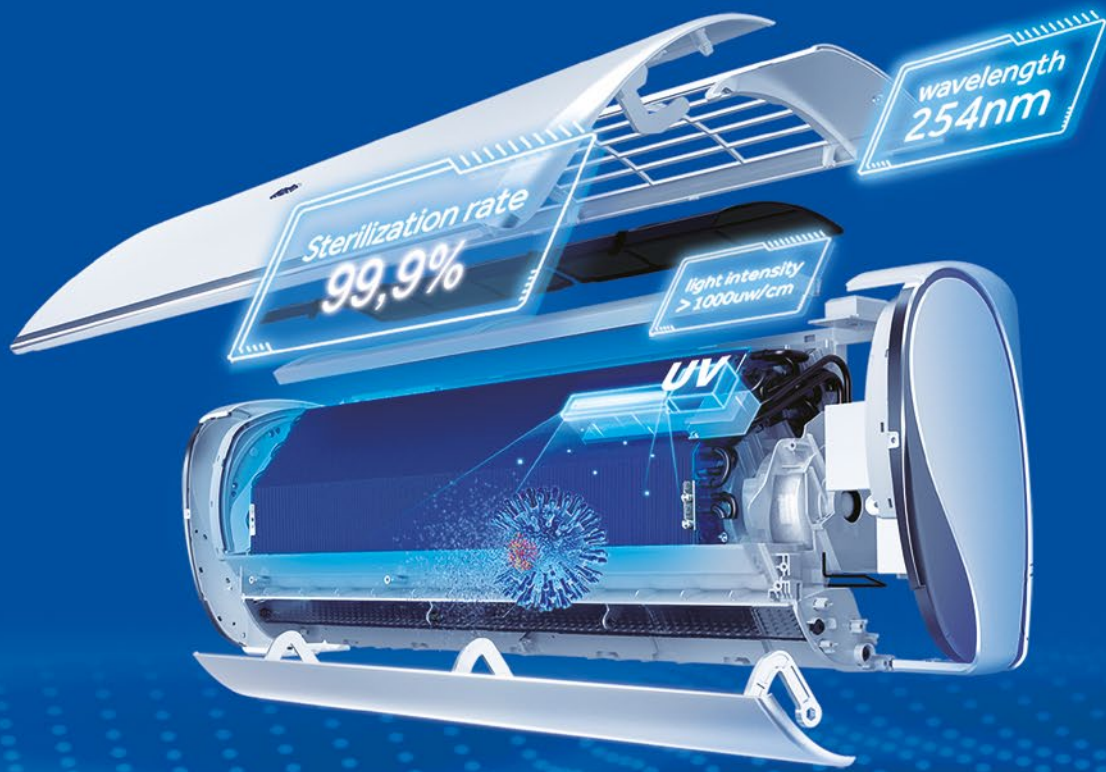

Sterilization rate  
**99,9%**

wavelength  
**254nm**

light intensity  
**> 1000uw/cm**

**UV**

# Haier

**Technologia przyszłości dostępna już dziś**

Systemy klimatyzacji i pompy ciepła



## Wizja

Rozpoznawalny lider na globalnym rynku HVAC&R z innowacyjnymi produktami i rozwiązaniami.

## Misja

Komfort i przyjemność użytkowania dzięki technologiom inteligentnego sterowania, oczyszczania powietrza oraz wydajności w ogrzewaniu i chłodzeniu.

# Marka Haier

Marka Haier stawia duży nacisk na zrozumienie potrzeb każdego Klienta, w rezultacie dostarczając rozwiązania zapewniające najlepszy komfort korzystania z klimatyzatorów oraz pomp ciepła.

Jako światowy lider w branży AGD, Haier wprowadza innowacje wykraczające poza ofertę produktową, co sprawia, że Grupa Haier staje się w pełni połączoną i doskonale skomunikowaną platformą. Wierzymy, że tylko dzięki temu możemy sprostać wszystkim oczekiwaniom naszych Klientów, w tym szybko zmieniającym się świecie.

Bądź częścią Grupy Haier, twórz nowe możliwości razem z nami.



Haier

# Spis treści

01

## Haier AC

Grupa Haier i technologie 008

02

## Split

Systemy klimatyzacji Split 044

03

## Multi Split

Systemy klimatyzacji Multi Split 118

04

## Maxi Split

Systemy klimatyzacji Maxi Split 138

05

## Pompy ciepła

Pompy ciepła SUPER AQUA 168

Pompy ciepła AQUA 186

06

## Urządzenia dodatkowe

Klimatyzatory przenośne PORTABLE 192

Oczyszczacze powietrza PURE Comfort 194

07

## MRV

Systemy MRV 198

08

## Chiller

Systemy Chiller 324

09

## Sterowniki

Systemy sterowania 352

# Globalna pozycja



## Marka nr 1 na świecie

Marka HAIER nieustannie od 12 lat (2009-2020) utrzymuje pozycję nr 1 wśród marek produkujących urządzenia AGD na całym świecie. (źródło: Euromonitor).



## Marka nr 1 spośród inteligentnych klimatyzatorów

Haier jest marką NR 1 na świecie pod względem inteligentnych klimatyzatorów, z udziałem w rynku w wysokości 31% w 2020 roku. (źródło: Euromonitor).



## Fortune Global 500

Marka Haier znalazła się na liście Fortune Global 500 za siłę i rozwój wśród inteligentnych rozwiązań oraz zaawansowane procesy produkcyjne.



## Haier – Fortune's Most Admired Company

Marka Haier otrzymała tytuł najbardziej podziwianych firm na świecie w 2019 roku. Haier jest jedyną firmą z Azji nagrodzoną tym tytułem.



## Top 100 – Najcenniejsze Marki na Świecie

Haier na liście 100 najcenniejszych marek na świecie w rankingu BrandZ, drugi rok z rzędu!



## Top 100 Global Challengers

Haier na liście „2018 Top 100 Global Challengers” opublikowanej przez Boston Consulting Group.



# Globalna sieć Haier

Dziesięć centrów badawczo-rozwojowych (R&D) na całym świecie współpracuje z różnymi dostawcami, instytucjami badawczymi i uniwersyteckimi, tworząc zintegrowaną sieć sprzedaży. Finalnie Haier uzyskał przewagę konkurencyjną polegającą na tworzeniu produktów pod indywidualne potrzeby Klienta.



**EUROMONITOR INTERNATIONAL**  
Nr 1 na świecie

**BRANDZ™**  
Top 100 Global Brand

**10+N**  
Centra R&D

**106**  
Firmy handlowe

**25**  
Parki przemysłowe

**122**  
Fabryki

**160+**  
Państwa lub regiony

# Centrum badawczo rozwojowe klimatyzacji Haier



Centrum Badawczo Rozwojowe Klimatyzacji Haier (HVAC R&D) w Qingdao (Chiny), o całkowitej powierzchni 20 000 m<sup>2</sup> posiada ponad 120 laboratoriów: w tym laboratoria testowe, laboratoria badawcze kluczowych części oraz laboratoria symulacji doświadczeń użytkownika we wszystkich warunkach pogodowych. Centrum HVAC R&D posiada wieżę służącą do prób spadku ciśnienia na wysokości 106 m, jest to największa konstrukcja tego typu.

## Centrum R&D



Test komfortu



Badanie symulowanym opadem deszczu



Test wydajności



Test bezpieczeństwa



Próba w komorze akustycznej



EMC



Badanie symulowanym opadem śniegu



Badanie symulowanymi promieniami UV-C



Test niezawodności



Kontrola poziomu wilgotności



Test Double 85



Testy zrzutowe



Wspólne laboratoria  
Haier i Mitsubishi



Wspólne laboratoria  
Haier i Highly

Globalna certyfikacja

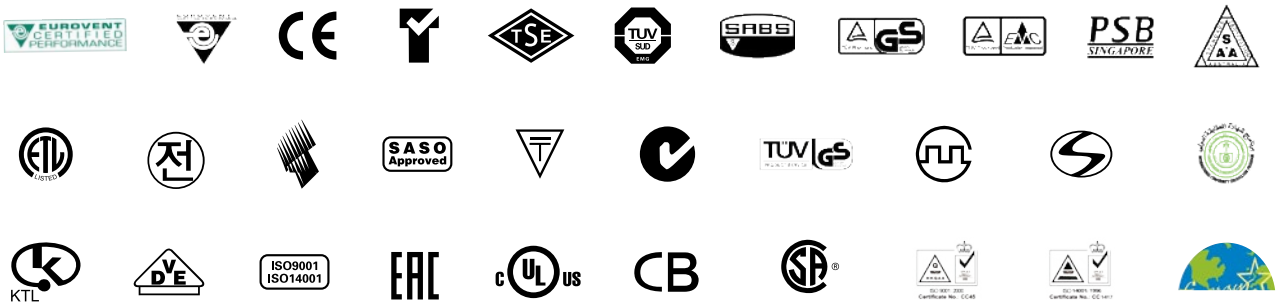

# Klimatyzacja Haier w Europie i na świecie

## Nasze wartości

Haier AC zobowiązuje się być uznanym liderem globalnej branży HVAC poprzez innowacje w zakresie technologii, produktu i modelu biznesowego. W Europie Haier AC zapewnia najlepsze rozwiązania dla użytkowników końcowych, dystrybutorów, instalatorów oraz dla środowiska.



### Użytkownicy końcowi Zdrowe powietrze

Zdolność funkcji Self Clean **99.9%**  
Praca funkcji Self Clean **15 dB(A)**

### Dystrybutorzy / Instalatorzy

Oszczędność **50%** czasu instalacji  
Oszczędność **80%** czasu serwisowego

### Środowisko Przyjazne rozwiązania

Wysoka wydajność ekologicznego czynnika chłodniczego R32.  
**68%** mniej negatywnego wpływu na Globalne Ocieplenie (GWP).

## Obecność w Europie

Haier skupiony jest na budowie lokalnych sieci, oferujących wydajne i profesjonalne rozwiązania Klientom w Polsce, Francji, Włoszech, Hiszpanii, Niemczech, Wielkiej Brytanii, Belgii i Rosji. W pozostałych krajach Europy Haier zapewnia dostępność usług, współpracując z lokalnymi partnerami HVAC.



# Klimatyzacja Haier w Europie

Haier jest zaangażowany w opracowywanie najnowszych rozwiązań, spełniających wymagania Unii Europejskiej (UE) dotyczących ochrony środowiska. Zapobieganie niebezpiecznym zmianom klimatu jest priorytetem globalnym. W odpowiedzi na wymogi Unii Europejskiej, Haier doskonali efektywność energetyczną swoich urządzeń oraz ogranicza emisję gazów cieplarnianych.

## Nowe przepisy F-Gaz od 2015 roku

Pierwotne przepisy odnośnie F-Gazów, przyjęte w 2006 r., zostały zastąpione nowym rozporządzeniem (UE) nr 517/2014 przyjętym w 2014 r., które ma zastosowanie od 1 stycznia 2015 r. Wzmacnia to istniejące pomiary i wprowadza szereg daleko idących zmian, których główne założenia to:



W latach 2014–2030 zmniejszenie sprzedaży F-Gazów w UE. Będzie to główne koło zamachowe przejścia w kierunku bardziej przyjaznych środowisku technologii.

Zapobieganie emisji F-Gazów z istniejących urządzeń wprowadzając wymogi sprawdzania, prawidłowego serwisowania oraz odzyskiwania gazów przy wymianie urządzeń.

## Dyrektywa ERP (Eco-design)

Haier opracował pełny zakres rozwiązań obejmujących wszystkie poziomy klas energetycznych zgodnie z nową dyrektywą ERP.

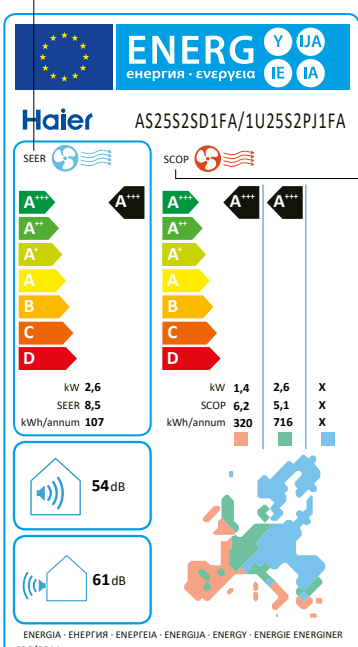

**SEER**

A+++	SEER ≥ 8.50
A++	6.10 ≤ SEER < 8.50
A+	5.60 ≤ SEER < 6.10
A	5.10 ≤ SEER < 5.60
B	4.60 ≤ SEER < 5.10
C	4.10 ≤ SEER < 4.60
D	3.60 ≤ SEER < 4.10

**SCOP**

A+++	SCOP ≥ 5.10
A++	4.60 ≤ SCOP < 5.10
A+	4.00 ≤ SCOP < 4.60
A	3.40 ≤ SCOP < 4.00
B	3.10 ≤ SCOP < 3.40
C	2.80 ≤ SCOP < 3.10
D	2.50 ≤ SCOP < 2.80

Minimalna klasa energetyczna urządzeń Haier została podniesiona do A++/A+ (9k), czyli znacznie powyżej obowiązkowego poziomu wejściowego (B/A), wymaganego przez przepisy.

W 2018 Haier rozwinął pełną ofertę produktów R32, osiągając SCOP A+++/A++/A+ i gwarantując niezawodną pracę w niskich temperaturach otoczenia, takich jak obszary skandynawskie.

# Zdrowe powietrze

Zanieczyszczenie powietrza jest globalnym problemem, które bezpośrednio zagraża naszemu zdrowiu. Zanieczyszczenia takie jak PM 2.5 powodują dyskomfort, alergie i mogą prowadzić do chorób płuc lub serca. Dlatego najważniejsze staje się zdrowe i czyste powietrze, którym możemy oddychać.

Haier od lat angażuje się w innowacje i projekty dotyczące zdrowego powietrza. Zaawansowane technologie Haier pozwalają użytkownikom cieszyć się powietrzem najwyższej jakości.

## Technologie oczyszczania powietrza



Self Purify / Filtr  
IFD



Sterylizacja  
UV-C



Sterylizacja  
UV-C PRO

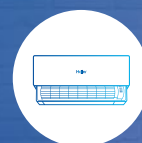

Łatwy demontaż  
i czyszczenie

## Technologie oczyszczania klimatyzatora



Self  
Clean



56°C  
Steri Clean



Self  
Hygiene



# Technologie oczyszczania klimatyzatora

Innowacyjne technologie gwarantujące utrzymanie urządzenia w nieskazitelnej czystości.



## SELF CLEAN

Technologia samoczyszczania urządzenia. Funkcja samoczyszcząca Self Clean, pozwala na sprawniejsze i wygodniejsze użytkowanie urządzenia – wilgotne powietrze zamraża powierzchnię wymiennika ciepła klimatyzatora (j. wew.) i usuwa zanieczyszczenia w momencie rozmrażania.

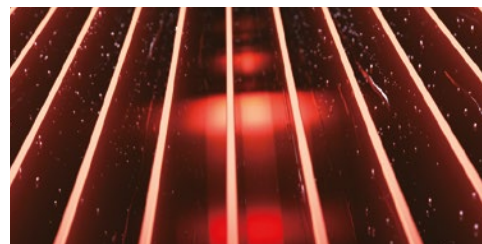

## 56° STERI CLEAN

Funkcja 56°C Steri Clean skutecznie zabija bakterie i wirusy poprzez podgrzanie wymiennika ciepła do temperatury 56°C przez 30 minut.



## SELF HYGIENE

Antybakteryjna powłoka z nanocząsteczkami srebra nałożona na komponenty cyrkulacji powietrza w urządzeniu, zapobiega rozwojowi pleśni i bakterii.

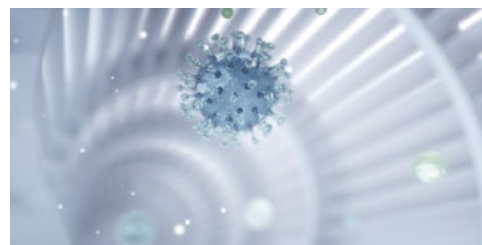

## ŁATWY DEMONTAŻ i CZYSZCZENIE

Kompaktowa budowa klimatyzatorów ze specjalną konstrukcją umożliwiającą łatwe wysunięcie elementów urządzenia. Umożliwia łatwy dostęp do komponentów klimatyzatora oraz ich proste czyszczenie.





# Technologie oczyszczania powietrza

Prozdrowotne technologie zapewniające komfort czystego i zdrowego powietrza.

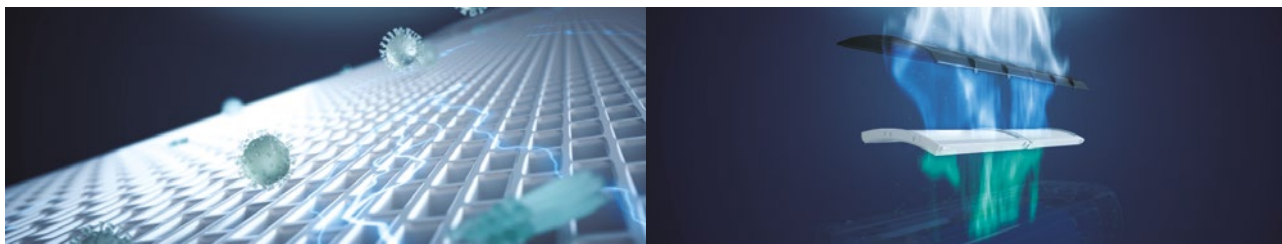

## SELF PURIFY | Filtr IFD

Technologia Self Purify wraz z zaawansowanym filtrem IFD skutecznie oczyszcza powietrze w klimatyzowanym pomieszczeniu. Siatka filtrująca IFD zapewnia większą zdolność usuwania zanieczyszczeń z powietrza.

SGS

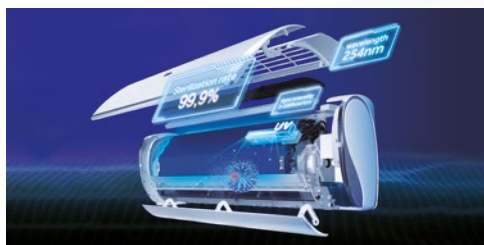
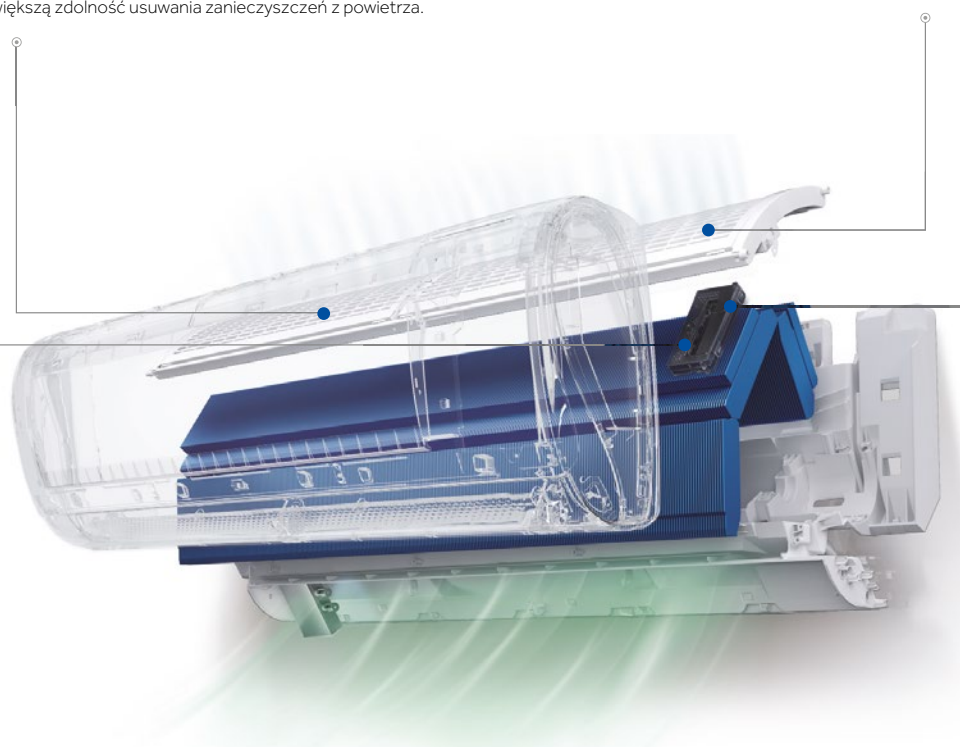

## STERYLIZACJA UV-C

Skuteczność w walce z koronawirusem potwierdzona certyfikatem. Wbudowana w klimatyzator lampa LED naświetla promieniami UV-C przepływające przez klimatyzator powietrze. Technologia Sterylizacja UV-C jest bezpieczna dla zdrowia człowieka, ponieważ promieniowanie nie wydostaje się poza urządzenie. Funkcja ta może być używana w obecności ludzi i zwierząt w pomieszczeniu

Texcell



## STERYLIACJA UV-C PRO

Wbudowana w klimatyzator lampa LED o długości 40 mm generuje krótkofalowe promieniowanie typu UV-C oraz VUV. Kombinacja tych rodzajów promieniowania może dezaktywować zanieczyszczenia przenoszone drogą powietrzną. Nowe pasmo VUV posiada zdolność generowania reaktywnych form tlenu, czyli jonów dodatnich i ujemnych, które mogą hamować rozwój bakterii. Dlatego zastosowanie promieniowania VUV może zwiększyć możliwości dezynfekcji powietrza w klimatyzatorach z funkcją Sterylizacja UV-C PRO.

# Self Clean



Technologia samooczyszczania urządzenia. Funkcja samoczyszcząca Self Clean, pozwala na sprawniejsze i wygodniejsze użytkowanie urządzenia – wilgotne powietrze zamroza powierzchnię wymiennika ciepła klimatyzatora (j. wew.) i usuwa zanieczyszczenia w momencie rozmrażania.

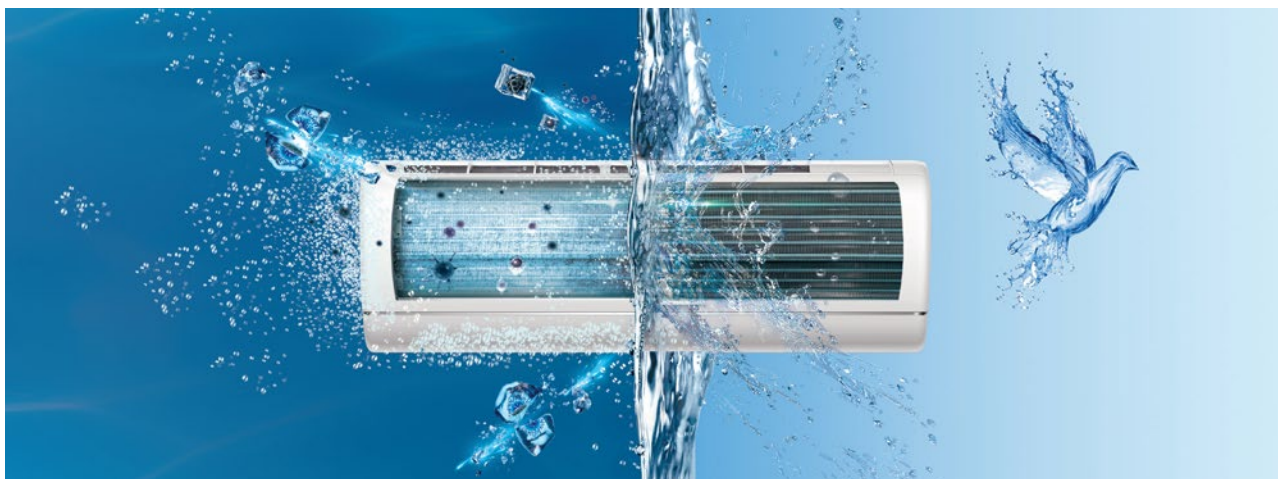

## TECHNOLOGIA

Zabrudzenia zgromadzone na wymienniku ciepła w klimatyzatorze sprzyjają rozwojowi bakterii, wpływają na jakość powietrza w pomieszczeniu i obniżają zdolność chłodniczą nawet o 15–30%. Self Clean zapewnia wysoką wydajność energetyczną i zachowuje urządzenie w czystości.

### Proces zamrażania

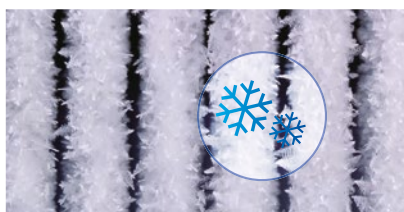

Oszronienie powstałe podczas zamrażania wymiennika ciepła pomaga usunąć gromadzące się na nim zanieczyszczenia.

### Proces oczyszczania



Wymiennik ciepła w całości pokryty hydrofilową folią aluminiową zwiększa przepływ kondensatu o 20%.

### Proces antibakteryjny

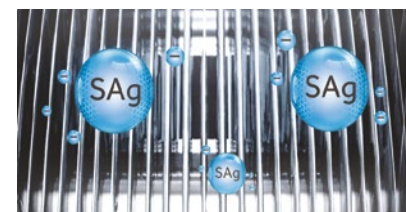

Powłoka z jonami srebra na całej powierzchni wymiennika ciepła hamuje rozwój bakterii ze skutecznością 99%.

## KORZYŚCI

### Wyższa efektywność energetyczna



Technologia Self Clean pozwala na pracę klimatyzatora na pełnej wydajności przy minimalnym zużyciu energii elektrycznej.

### Oszczędność kosztów czyszczenia



Procedura ręcznego i częstego czyszczenia jest czasochłonna i kosztowna dlatego klimatyzatory z funkcją Self Clean są ekonomiczne i wygodne w użytkowaniu. Funkcja Self Clean nie zastępuje okresowych przeglądów wraz z ręcznym czyszczeniem urządzenia.



Certyfikat TÜV\*

\* Weryfikacja współczynnika zamrażania i rozmrażania wymiennika ciepła klimatyzatorów z technologią Self Clean została przetestowana na modelu AS09FBBHRA, przez TÜV Rheinland. Test wykazał, że współczynnik zamrażania wynosi 98,2%.

\* Haier marką nr 1 na świecie wśród klimatyzatorów z funkcją Self Clean przez 2 lata z rzędu z udziałem w rynku na poziomie 43,4%. (Euromonitor International, luty 2020 r.)

# 56°C Steri Clean



Funkcja 56°C Steri Clean skutecznie zabija bakterie i wirusy poprzez podgrzanie wymiennika ciepła do temperatury 56°C przez 30 minut.



## TECHNOLOGIA

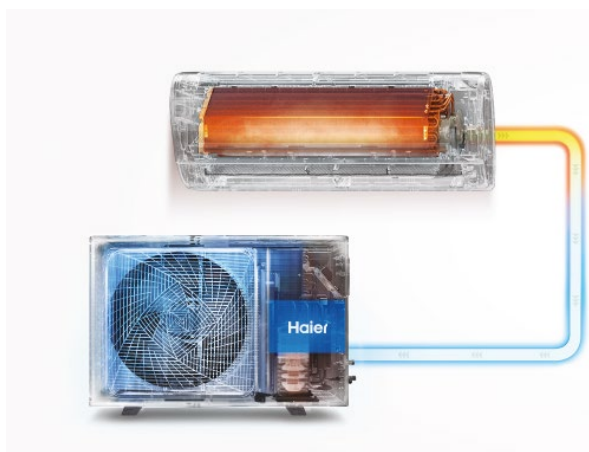

### Inteligentne sterowanie

Automatyczne regulowanie częstotliwości sprężarki umożliwia sprawne działanie urządzenia i osiągnięcie wysokiej temperatury na wymienniku ciepła.

### Sterylicacja w wysokiej temperaturze

Według najnowszych badań, większość bakterii i wirusów ginie w ciągu 30 minut, w temperaturze 56°C. Natychmiast po procesie sterylizacji, temperatura wymiennika ciepła jest wyrównywana, aby uzyskać lepszą wydajność oczyszczania.

## KORZYŚCI

### Zdrowsze powietrze

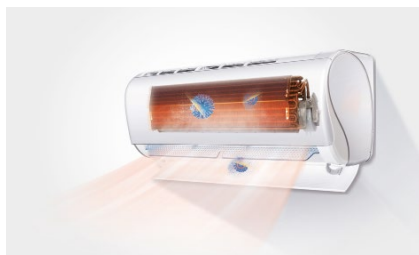

Funkcja 56°C Steri Clean utrzymuje urządzenie wolne od bakterii i wirusów oraz zapewnia czyste powietrze.

### Łatwa obsługa



Funkcja 56°C Steri Clean jest dostępna za pośrednictwem aplikacji hOn i można ją uruchomić jednym kliknięciem.



Certyfikat SGS\*

\* Technologia potwierdzona certyfikatem SGS. Funkcja 56°C Steri Clean została przetestowana na urządzeniu AS09JBJHRA/1U09MEJFRA, w czasie 30 minut. Test wykazał, że wymiennik ciepła utrzymywał temperaturę wyższą, niż 56°C przez ponad 30 minut.

# Self Hygiene



Antybakteryjna powłoka z nanocząsteczkami srebra nałożona na komponenty cyrkulacji powietrza w urządzeniu, zapobiega rozwojowi pleśni i bakterii.

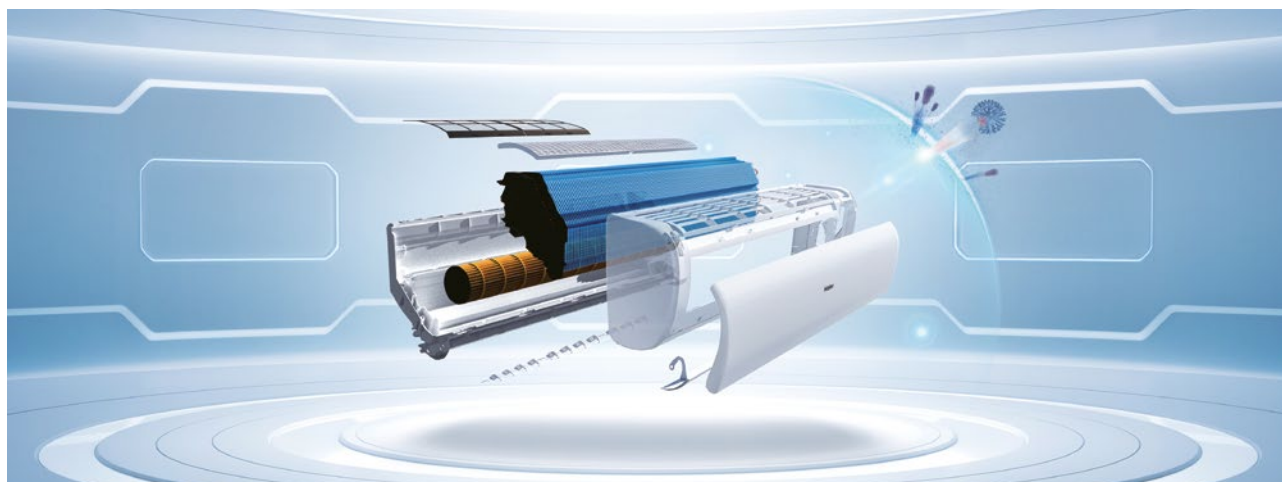

## TECHNOLOGIA

### Nanocząsteczki srebra

Pleśń i bakterie znacznie pogarszają jakość powietrza i powodują częste choroby. W trakcie pracy klimatyzatora, zanieczyszczenia osadzają się na jego elementach pokrytych powłoką nanocząsteczek srebra o właściwościach bakteriobójczych. Jony srebra, które są nieustannie uwalniane przez nanocząsteczki zapewniają dodatkową ochroną przed pleśnią i bakteriami.

Powłoką antybakteryjną z nanocząsteczkami srebra pokryte są następujące elementy klimatyzatora: **wentylator, zintegrowana dolna obudowa wraz z tacą skroplin.**

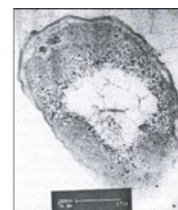
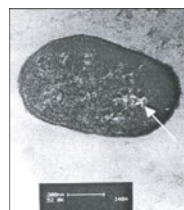
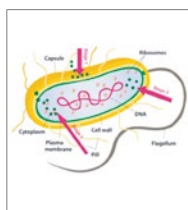

## KORZYŚCI

### Zdrowsze powietrze



Dzięki funkcji Self Hygiene z nanocząsteczkami srebra komponenty klimatyzatora są wolne od bakterii i pleśni. Jony srebra uwalniane przez powłokę na klimatyzatorze są bezpieczne i nie stanowią zagrożenia dla zdrowia człowieka.

### Bezkosztowa eksploatacja



Self Hygiene pomaga utrzymać klimatyzator w czystości bez konieczności częstego czyszczenia urządzenia. Funkcja Self Hygiene nie zastąpi jednak regularnych okresowych przeglądów.

### Czysty klimatyzator

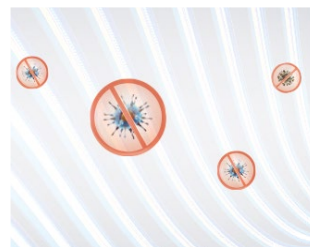

Czysty klimatyzator dzięki efektywnemu hamowaniu rozwoju nawet 6 rodzajów pleśni. Self Hygiene eliminuje bakterie i pleśń z wydajnością do 99%\* (Certyfikat SGS).



Certyfikat SGS\*

\* Testy antybakteryjne i antypleśniowe SGS przeprowadzone na próbkach materiałów: AS+GF30 Antibacterial, ABS-HRABS-RS - White, PP-HR-2037 - White, PS-HS-3001 -White, które zostały wykorzystane do budowy jednostek wewnętrznych z funkcją Self Hygiene, wykazały zdolność usuwania bakterii ze skutecznością 99%, a ich skuteczność przeciwegrzybicza wynosi „0-Grade”.

# Self Purify / Filtr IFD



Technologia Self Purify wraz z zaawansowanym filtrem IFD skutecznie oczyszcza powietrze w klimatyzowanym pomieszczeniu. Siatka filtrująca IFD zapewnia większą zdolność usuwania zanieczyszczeń w powietrzu.



## TECHNOLOGIA

### Filtr IFD



Siatka filtra składa się z około 7000 otworów do pochłaniania pyłu oraz innych zanieczyszczeń. Włączona funkcja Self Purify, generuje elektryczność statyczną absorbującą kurz.

### Czujnik jakości powietrza



Czujnik umieszczony na wlocie powietrza automatycznie wykrywa zanieczyszczenia. Zielona sygnalizacja przy czystym powietrzu, czerwona sygnalizacja przy zanieczyszczonym powietrzu.

### Zintegrowana konstrukcja



Po zakończeniu oczyszczania, moduł z filtrem IFD automatycznie odsłania wlot powietrza aby umożliwić wydajny przepływ powietrza.

## KORZYŚCI



### Wydajne oczyszczenie powietrza

Pomiar skuteczności oczyszczania powietrza z funkcją Self Purify wg CADR (Clean Air Deliver Rate) wynosi nawet 300m<sup>3</sup>/h. Oznacza to, że wydajność oczyszczania powietrza jest równie wysoka, jak w przypadku profesjonalnych oczyszczaczy powietrza dostępnych na rynku.

**Czyste powietrze w 15 minut!**



**Certyfikat TUV\***

\* Test funkcji SelfPurify został przeprowadzony na urządzeniu AS18JD4HRA przez TUV Rheinland. Wydajność oczyszczania CADR (Clean Air Deliver Rate) wynosi nawet 300m<sup>3</sup>/h.

\*\* Test zdolności oczyszczania powietrza został przeprowadzony na modelu AS35JB.JHRA przez Intertek. Test wykazał skuteczne usuwanie dymu, kurzu oraz pyłków.

# Sterylizacja UV-C



Hamuje rozwój wirusa SARS-CoV-2 do 99.99%\*. Skuteczność w walce z koronawirusem potwierdzona certyfikatem. Wbudowana w klimatyzator lampa LED naświetla promieniami UV-C przepływające przez klimatyzator powietrze. Technologia Sterylizacja UV-C jest bezpieczna dla zdrowia człowieka, ponieważ promieniowanie nie wydostaje się poza urządzenie. Funkcja ta może być używana w obecności ludzi i zwierząt w pomieszczeniu.

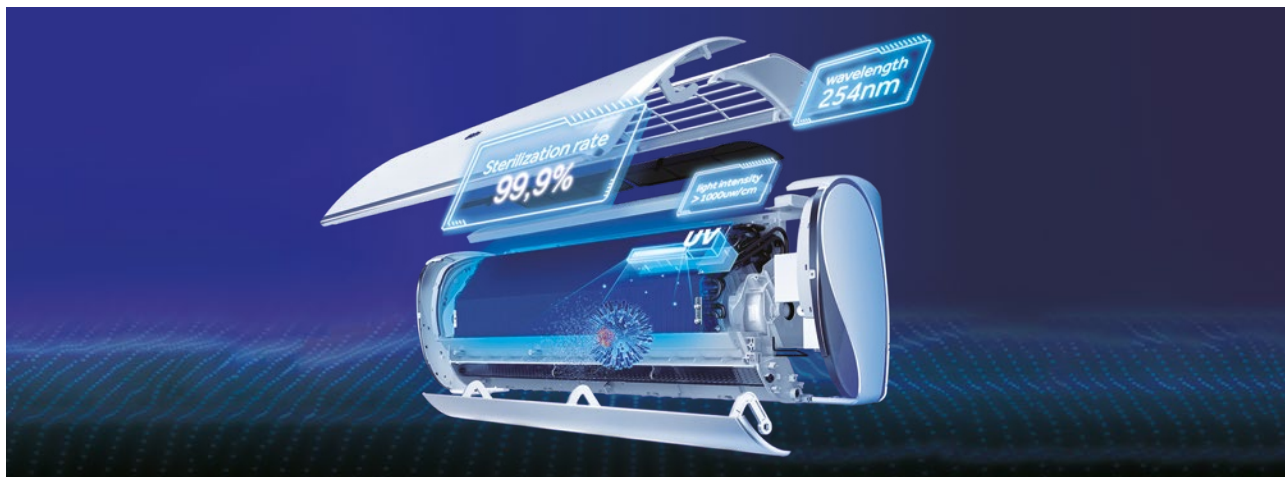

## TECHNOLOGIA

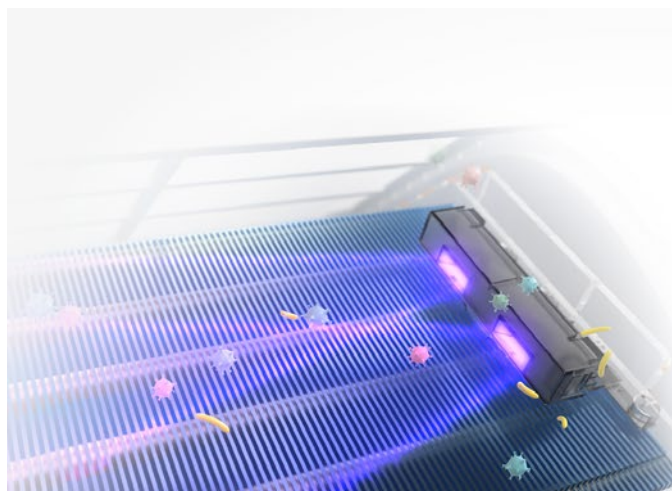

### Zastosowanie promieniowania UV-C

Lampa LED UV-C zamontowana w klimatyzatorach Haier, naświetla powietrze promieniami krótkofalowymi przepływające przez klimatyzator, w którym może znajdować się od 5-34% mikroorganizmów.

### Wbudowana lampa LED UV-C

Zasysane powietrze na pierwszym etapie jest filtrowane przez zestaw standardowych filtrów, a następnie poddane napromieniowaniu wbudowaną lampą UV-C, która może hamować rozwój wirusów i bakterii

### Mechanizm zabezpieczający

Dodatkowym zabezpieczeniem jest specjalnie skonstruowany mechanizm, który wyłącza funkcję STERYLIZACJA UV-C w momencie otwarcia panelu klimatyzatora.

## KORZYŚCI

### Bezpieczeństwo i czyste powietrze



Funkcja Sterylizacja UV-C zapewnia czyste powietrze i nie stanowi zagrożenia dla osób oraz zwierząt przebywających w pomieszczeniu.

### Wydajna dezynfekcja

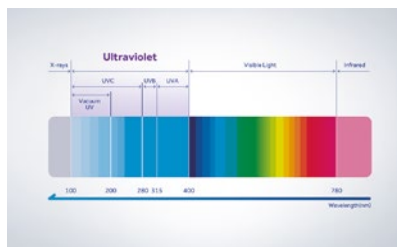

Funkcja Sterylizacja UV-C używa krótkofalowych promieni UV-C 265 nm – 275 nm, o działaniu biobójczym.



### Certyfikat TEXCELL\*

\*Technologia STERYLIZACJA UV-C zastosowana w klimatyzatorach Haier pełni funkcję hamowania rozwoju wirusa (SARS-CoV-2) w oparciu o wyniki laboratoryjnego badania wydajności lampy UV-C (badanie: Non-GLP VIRAL CLEARANCE STUDY – FIO). Testy zostały przeprowadzone przez Texcell, globalną organizację zajmującą się przeprowadzaniem badań na zlecenie. Texcell zweryfikował i potwierdził skuteczność tej technologii na poziomie 99.998%, w przestrzeni o kubaturze 45 litrów, w czasie 1 godziny. Weryfikacja wskaźnika usuwania bakterii przez klimatyzator z funkcją Sterylizacja UV-C została przeprowadzona na klimatyzatorze AS09FBAHRA przez TÜV Rheinland. Wydajność funkcji Sterylizacja UV-C zmienia się w zależności od wielkości pomieszczenia i może potrwać kilka godzin, aby osiągnąć oczekiwany efekt. Klimatyzatory Haier z technologią Sterylizacja UV-C nie są urządzeniami medycznymi. Należy przestrzegać lokalnych zaleceń sanitarnych.

# Sterylizacja UV-C PRO



Wbudowana w klimatyzator lampa LED o długości 40 mm generuje krótkofalowe promieniowanie typu UV-C oraz VUV. Kombinacja tych rodzajów promieniowania może dezaktywować zanieczyszczenia przenoszone drogą powietrzną. Nowe pasmo VUV posiada zdolność generowania reaktywnych form tlenu, czyli jonów dodatnich i ujemnych, które mogą hamować rozwój bakterii. Dlatego zastosowanie promieniowania VUV może zwiększyć możliwości dezynfekcji powietrza w klimatyzatorach z funkcją Sterylizacja UV-C PRO.

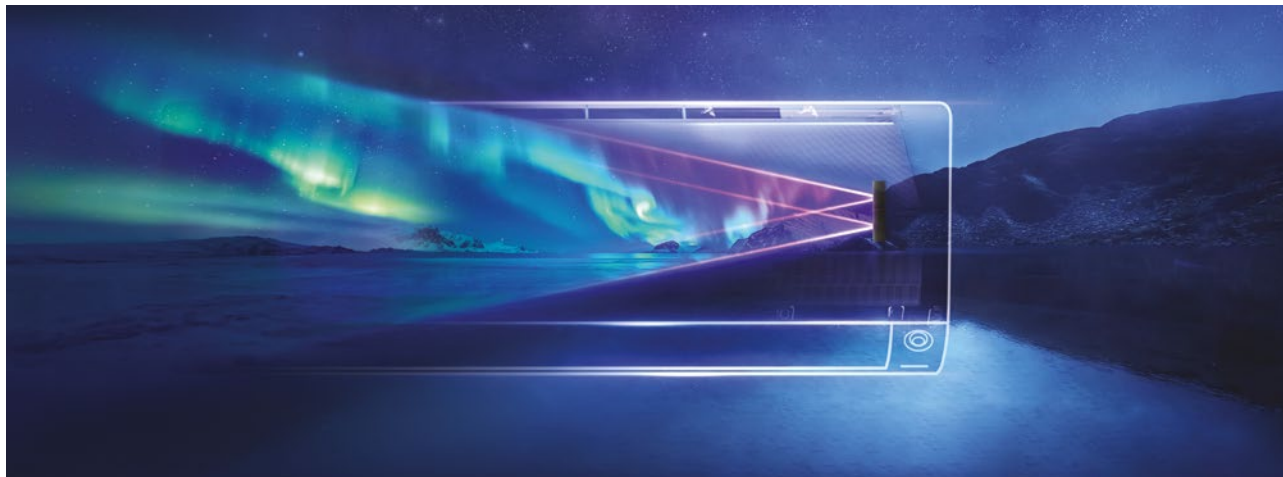

## TECHNOLOGIA

### Zastosowanie promieniowania UV-C

Lampa LED UV-C zamontowana w klimatyzatorach Haier, naświetla przepływające przez klimatyzator powietrze promieniami krótkofalowymi.

### Zastosowanie promieniowania VUV

Promieniowanie VUV posiada silniejszą moc jonizacyjną niż światło UV-C i może generować jony dodatnie oraz ujemne o działaniu biobójczym.

### Mechanizm zabezpieczający

Dodatkowym zabezpieczeniem jest specjalnie skonstruowany mechanizm, który wyłącza funkcję STERYLIZACJA UV-C PRO w momencie otwarcia panelu klimatyzatora.

## KORZYŚCI

### Bezpieczeństwo i czyste powietrze



Funkcja Sterylizacja UV-C PRO zapewnia najskuteczniejsze oczyszczenie spośród technologii opracowanych przez Inżynierów Haier - twórców technologii oczyszczania powietrza promieniami UV-C.

### Wydajna dezynfekcja

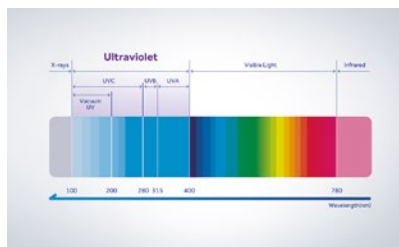

Funkcja Sterylizacja UV-C PRO używa dwa rodzaje promieniowania, UV-C i VUV, które zwiększają możliwości dezynfekcji powietrza.

# Łatwy demontaż i czyszczenie



Kompaktowa budowa klimatyzatorów ze specjalną konstrukcją umożliwiającą łatwe wysunięcie elementów urządzenia. Umożliwia łatwy dostęp do komponentów klimatyzatora oraz ich proste czyszczenie.



## TECHNOLOGIA



## KORZYŚCI

### Czysty klimatyzator



Regularne czyszczenie głównych komponentów klimatyzatora zapobiega rozwojowi bakterii oraz zapewnia czysty nawiew powietrza urządzenia.

### Bezkosztowa eksploatacja



To innowacyjne rozwiązanie pozwala na samodzielne czyszczenie klimatyzatora.





# Inteligentna kontrola

Szybki rozwój technologii komunikacyjnej w ostatnich latach pozwolił na wprowadzenie funkcji ułatwiających korzystanie z urządzeń. Klimatyzatory Haier mogą być sterowane za pomocą telefonu lub tabletu podłączonego do sieci internetowej. Dzięki inteligentnym funkcjom możesz dostosować klimatyzator do swoich potrzeb, z dowolnego miejsca i o każdej porze.  
źródło: Euromonitor International, luty 2020 r.



Sterowanie Wi-Fi



Czujnik ECO

# Sterowanie Wi-Fi



Wyobraź sobie, że wracasz do swojego domu w upalne lato i włączasz chłodzenie zanim wrócisz do domu lub wypoczywasz na sofie i nie musisz wstawać aby włączyć klimatyzator. Codzienne sytuacje, które nam towarzyszą w życiu są dla nas inspiracją do tworzenia inteligentnych rozwiązań.



## TECHNOLOGIA

### Moduł Wi-Fi

Moduł Wi-Fi jest zaprojektowany jako wtyczkowy zestaw, który można łatwo zainstalować. W jednostkach ze sterowaniem Wi-Fi w standardzie, moduł jest fabrycznie zainstalowany. Sterowanie odbywa się za pomocą telefonu lub tabletu połączonych z Wi-Fi.

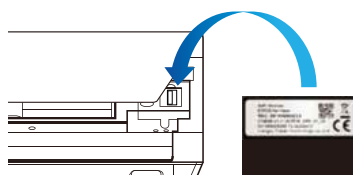

## KORZYŚCI

Nowa aplikacja „hOn” pozwala na usprawnioną kontrolę nad urządzeniami.



### Wygodne sterowanie

Użytkownik końcowy może zarządzać i sterować klimatyzatorami z dowolnego miejsca przez Wi-Fi lub sieć 3G.



### Kontrola filtrów

Regularne przypomnienia odnośnie czyszczenia filtrów pomagają w utrzymaniu czystego powietrza.



### Sygnalizacja błędów

Aplikacja może sygnalizować i wyświetlać kod błędu. Ułatwia to obsługę i serwis urządzenia.



### Tygodniowy regulator czasowy

Użytkownicy mogą z wyprzedzeniem zaplanować ustawienie włączenia lub wyłączenia systemów klimatyzacyjnych.

### Własny program

Łatwa i szybka konfiguracja własnych ustawień.

# Czujnik ECO



Automatyczne sterowanie i kontrolowanie pracy klimatyzatora w rzeczywistym czasie z czujnikiem obecności. Klimatyzator na podstawie odczytów z wbudowanych czujników minimalizuje zużycie energii elektrycznej oraz polepsza komfort użytkowników.



## TECHNOLOGIA

### Inteligentny czujnik

Czujnik ruchu wykrywa obecność ludzi w pomieszczeniu na dużej powierzchni dostosowując temperaturę i przepływ powietrza. Użytkownicy mogą dostosować czujniki, aby strumień powietrza podążał za ich ruchami, bądź ich unikał.

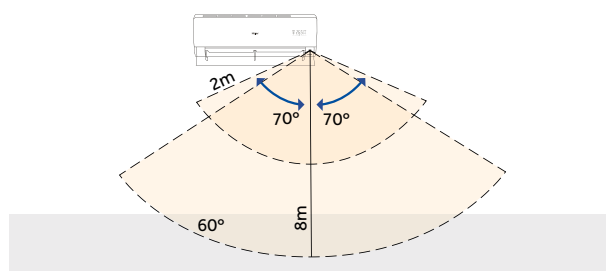
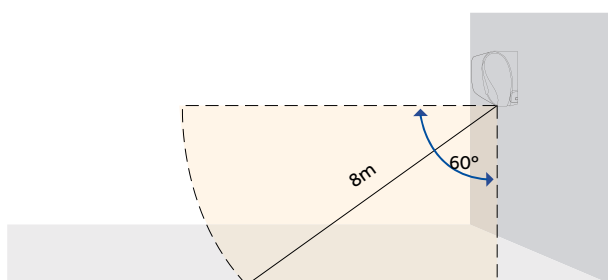

## KORZYŚCI

### Gdziekolwiek jesteś

Czujnik inteligentnie analizuje warunki i dostosowuje przepływ powietrza, aby podążać za użytkownikiem w trybie „Follow” lub unikać bezpośredniego nawiewu na użytkownika w trybie „Avoid”.



### Oszczędność energii

Czujnik Eco automatycznie identyfikuje obecność w pomieszczeniu, aby osiągnąć wysoką wydajność energetyczną. Kiedy pomieszczenie jest puste, klimatyzator przejdzie w tryb oszczędzania energii po 20 minutach.

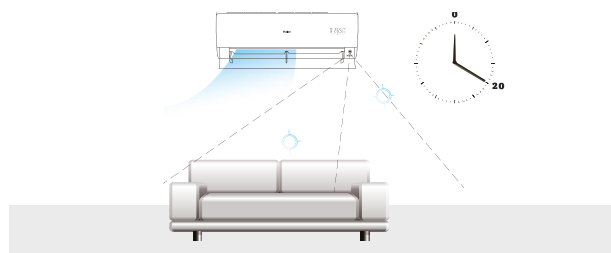



# Komfort i technologia

W związku z ciągłym rozwojem innowacji w dziedzinie klimatyzacji, podstawowe funkcje urządzenia, takie jak chłodzenie i grzanie nie są już wystarczające. Dlatego Haier zapewnia użytkownikom najbardziej komfortowe rozwiązania. Technologia inwerterowa PID pozwala klimatyzatorowi osiągnąć zadaną temperaturę znacznie szybciej. Klimatyzatory Haier oferują bardzo cichą pracę, na poziomie, nawet 15 dB(A).



Coanda Plus



Inverter Plus



Bardzo cicha praca



Blue Fin



I FEEL

# Coanda Plus



Funkcja Coanda Plus sprawia, że nawiew z klimatyzatora jest silniejszy oraz osiąga większy zasięg docierając do każdej części pomieszczenia.

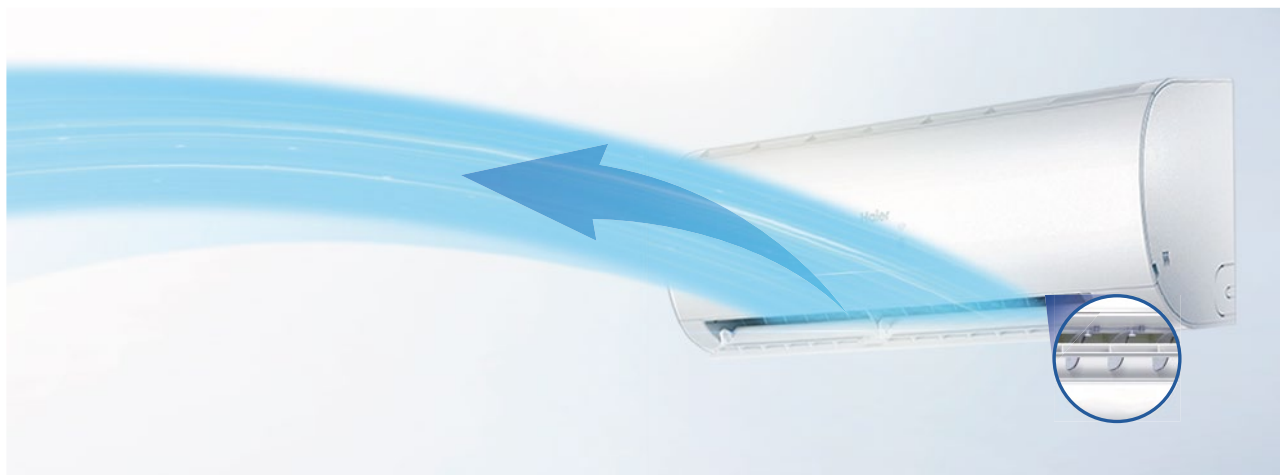

## TECHNOLOGIA

Za funkcję Coanda Plus odpowiedzialna jest przednia żaluzja przepływu powietrza.

### Spirala Archimedesesa

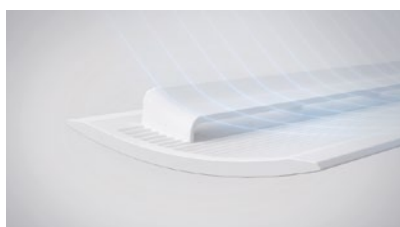

Dwuwarstwowa konstrukcja żaluzji przepływu powietrza tworzy unikalny łuk, który kieruje strumień zimnego powietrza w górę pod kątem 35°.

### Efekt Venturiego



Kanały na żaluzji przepływu powietrza rozszerzają się przy wylocie tworząc efekt Venturiego, który pozwala na silniejszy nawiew.

### Przepływ powietrza



Główny strumień powietrza wywiewany z żaluzji łączy się z dolnym i górnym przepływem powietrza co przekłada się na silniejszy nawiew.

## KORZYŚCI

### Błyskawiczne i skuteczne chłodzenie

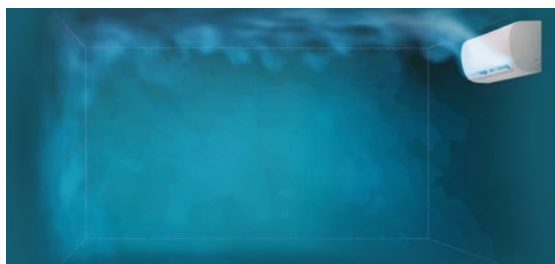

W trybie chłodzenia, nawiew kierowany jest w górę pod kątem 35°, dzięki czemu strumień zimnego powietrza nie jest kierowany bezpośrednio na użytkownika.

### Doskonałe ogrzewanie

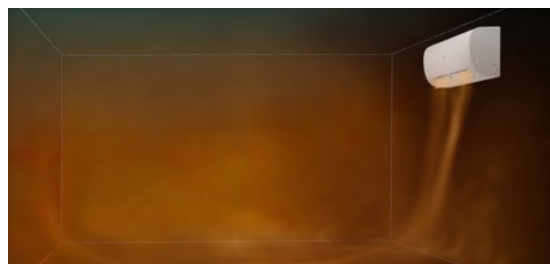

W trybie ogrzewania, nawiew kierowany jest w dół, co pozwala na lepsze rozprzaskanie ciepła i uzyskanie jednolitej temperatury w pomieszczeniu.

Zintegrowany system składający się z regulacji PID, sterowania TLFM i technologii inwerterowej A-PAM pozwala na zoptymalizowaną pracę klimatyzatora, podwyższony komfort oraz niezawodność.



## TECHNOLOGIA

### Sterowanie sprężarką TLFM

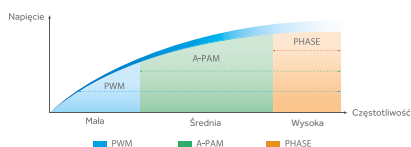

Sterowanie TLFM umożliwia zoptymalizowaną pracę w różnych fazach częstotliwości.

### PID

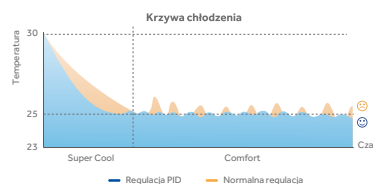

System regulacji PID umożliwia szybsze i dokładniejsze dostosowanie temperatury panującej w pomieszczeniu do wartości zadanej – system reaguje na różnice rzędu 0,1°C.

### Technologia inwerterowa

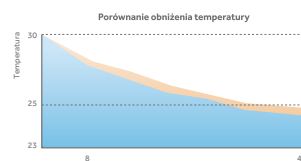

Technologia inwerterowa zapewnia utrzymanie komfortowej temperatury bez konieczności ciągłego włączania i wyłączania sprężarki.

## KORZYŚCI

### Oszczędzanie energii



Wysoka wydajność w różnych fazach częstotliwości, w rezultacie ogrzewanie i chłodzenie jest możliwe w krótszym czasie.

### Komfort

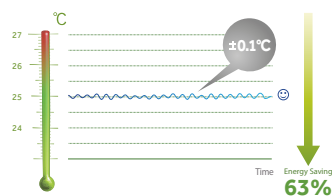

Klimatyzatory typu inverter osiągają i utrzymują nastawioną temperaturę szybciej w porównaniu do urządzeń konwencjonalnych.

### Niezawodność



Inverter typu DC dostosowuje dopływ właściwego napięcia do sprężarki gwarantując stabilną pracę.



# Bardzo cicha praca



Niezwykle cicha praca klimatyzatora, najniżej do 15dB(A)! Bardzo cicha praca klimatyzatorów Haier została osiągnięta dzięki zoptymalizowanym kanałom powietrza i wentylatora.



## TECHNOLOGIA

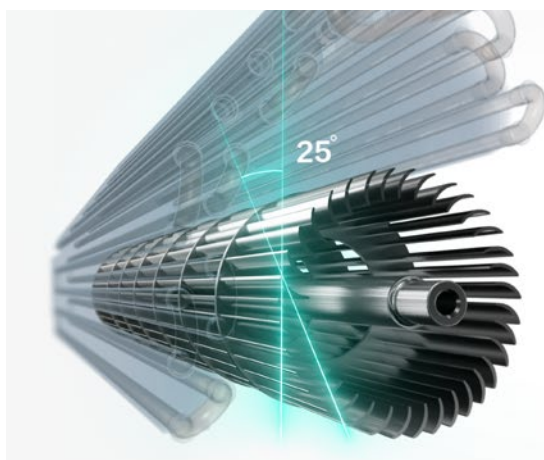

### Zoptymalizowana konstrukcja kanału powietrznego

W zoptymalizowanej konstrukcji kanału powietrznego, wlot powietrza jest powiększony o 17% co optymalizuje strumień powietrza oraz obniża poziom hałasu.

### Zoptymalizowana konstrukcja wentylatora poprzecznego

Przeprojektowany wentylator poprzeczny zapewnia zwiększoną objętość powietrza. Przepływające powietrze jest mniej zniekształcone i hałas wentylatora jest zredukowany za pomocą optymalnego kąta nachylenia jego łopatek.

### System sterowania elektrycznego

Klimatyzatory Haier wspierane są przez specjalny program wspomagający pracę sprężarki i silnika na najwyższej częstotliwości, co sprawia, że wentylator pracuje na pełnej prędkości.

## KORZYŚCI

### Ciche i chłodne powietrze

15 dB(A) to ciszej niż Ci się wydaje, nie zorientujesz się, kiedy klimatyzator jest włączony.



**75 dB(A)**

10 metrów do uruchomionego samochodu



**46 dB(A)**

Jednostka zewnętrzna klimatyzatora

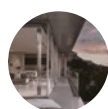

**20 dB(A)**

Noc poza miastem



**50 dB(A)**

Rozmowa



**30 dB(A)**

Noc na pustyni



**15 dB(A)**

Klimatyzatory Haier

# Blue Fin



Specjalna antykorozyjna powłoka, którą pokryty jest wymiennik ciepła w klimatyzatorze. Chroni ona komponenty urządzenia przed wysoką wilgotnością, zanieczyszczeniami, czy kwasami. Powłoka BLUE FIN zapewnia wysoką sprawność klimatyzatora.



## TECHNOLOGIA



- Antykorozyjna powłoka BLUE FIN**  
Skutecznie zabezpieczenie wymiennika ciepła zapewnia wydajną pracę i chroni przed osadzaniem się zanieczyszczeń w trakcie pracy klimatyzatora.
- Antykorozyjna podstawa rurek**  
Na wymienniku zastosowano komponenty o właściwościach antykorozyjnych.
- Antykorozyjne miedziane rurki**  
Specjalna powłoka na miedzianych rurkach zapobiega wyciekom gazu.

## KORZYŚCI



### Trwałe urządzenie

Antykorozyjna powłoka wymiennika ciepła BLUE FIN zapobiega przedwczesnemu zużyciu komponentów urządzenia, jednocześnie gwarantując niezawodną pracę klimatyzatora.

# I FEEL



Zaawansowana funkcja I FEEL odczytuje temperaturę wokół użytkownika za pomocą czujnika zamieszczonego w pilocie bezprzewodowym. Użytkownik dzięki zastosowaniu funkcji I FEEL zyskuje gwarancję uzyskania zadanej temperatury w konkretnym miejscu.



## TECHNOLOGIA

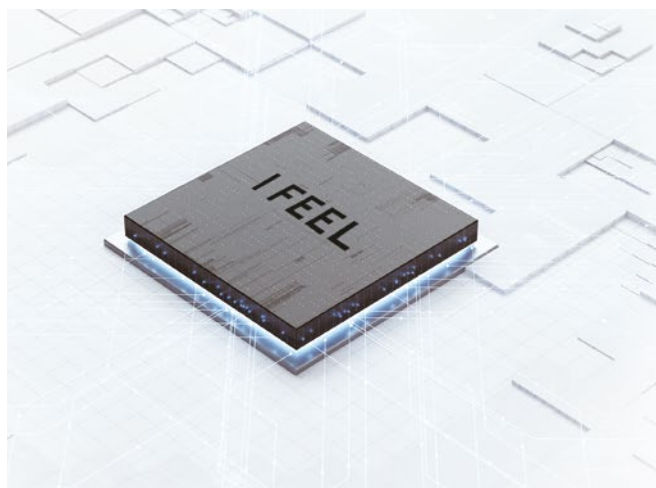

Wydajna praca klimatyzatora jest zależna od typu pomieszczenia. W jego poszczególnych częściach temperatura może się różnić, co może niekorzystnie wpływać na samopoczucie użytkowników. Funkcja I FEEL to nowoczesna technologia w klimatyzatorach Haier, która zapewnia maksymalny komfort.

### Wbudowany czujnik temperatury

Wysoc precyzyjny czujnik temperatury wbudowany w zdalny sterownik (pilot) umożliwia dokładną kontrolę temperatury w pomieszczeniu.

### Proste sterowanie

Klikając w przycisk I FEEL na sterowniku, klimatyzator otrzymuje aktualny pomiar temperatury z danego miejsca, po czym dostosowuje wydajność swojej pracy, by osiągnąć zadaną temperaturę.

## KORZYŚCI



### Komfort na najwyższym poziomie

Funkcja I FEEL optymalizuje pracę klimatyzatora, aby zapewnić jak najbardziej równomierną temperaturę w pomieszczeniu.

# Łatwy montaż



Innowacyjność komponentów, systemów i sterowania zapewniają prostotę instalacji.



Łatwy montaż



## TECHNOLOGIA

### Płyta montażowa



Kalibracje i otwory na płycie usprawniają szybkie pozycjonowanie i montaż.

### Zatrzask wspornika



Wspornik z zatrzaskiem ułatwia podłączenie jednostki.

### Szersza przestrzeń na przewody rurowe



Większa przestrzeń na przewody rurowe pozwala na szybki i sprawny montaż.

### Zdejmowana pokrywa

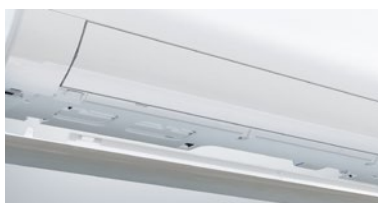

Zdejmowana dolna pokrywa umożliwia łatwe podłączenie przewodów rurowych i kabli.

### Łatwa i szybka naprawa silnika

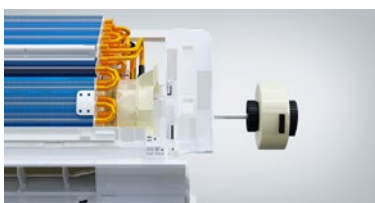

Demontaż i konserwacja silnika wentylatora możliwa jest bez demontażu wymiennika ciepła.

### Szybka i łatwa naprawa

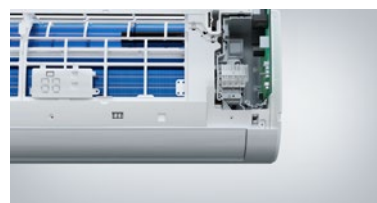

Możliwy serwis modułu PCB bez konieczności demontażu obudowy.

## KORZYŚCI













Oszczędność do 50%  
czasu montażu













Oszczędność do 80%  
czasu serwisu

# Ikony

## Zdrowie



1		Self Purify / Filtr IFD	Technologia Self Purify wraz z zaawansowanym filtrem IFD skutecznie oczyszcza powietrze w klimatyzowanym pomieszczeniu. Elektrostatyczna siatka filtrująca IFD zapewnia większą zdolność usuwania zanieczyszczeń w powietrzu.
2	 UV Ray	Sterylizacja UV-C	Wbudowana lampa LED UV-C o działaniu dezynfekującym i biobójczym nasświetla przepływające przez klimatyzator powietrze, promieniami UV-C. Technologia Sterylizacja UV-C jest bezpieczna dla zdrowia człowieka, ponieważ promienie nie wydostają się poza urządzenie. Funkcja ta może być używana w obecności ludzi i zwierząt w pomieszczeniu.
3	 UVC Pro	Sterylizacja UV-C PRO	Wbudowana w klimatyzator lampa LED o długości 40 mm generuje krótkofalowe promieniowanie typu UV-C oraz VUV. Kombinacja tych rodzajów promieniowania może dezaktywować zanieczyszczenia przenoszone drogą powietrzną. Nowe pasmo VUV posiada zdolność generowania reaktywnych form tlenu, czyli jonów dodatnich i ujemnych, które mogą hamować rozwój bakterii. Dlatego zastosowanie promieniowania VUV może zwiększyć możliwości dezynfekcji powietrza w klimatyzatorach z funkcją Sterylizacja UV-C PRO.
4		Łatwy demontaż i czyszczenie	Kompaktowa budowa klimatyzatorów ze specjalną konstrukcją umożliwiającą łatwe wysunięcie elementów urządzenia. Umożliwia to łatwy dostęp do komponentów klimatyzatora oraz ich proste czyszczenie co bezpośrednio ma wpływ na jakość nawiewu.
5		Self Clean	Zanieczyszczenia gromadzące się na parowniku podczas pracy klimatyzatora ułatwiają rozwój bakterii i wpływają na jakość powietrza. Funkcja Self Clean za pomocą wilgotnego powietrza zamraża powierzchnię parownika i usuwa zanieczyszczenia przy rozmrażaniu. Funkcja odpowiedzialna za oczyszczanie urządzenia.
6		56°C Steri Clean	Funkcja 56°C Steri Clean skutecznie zabija bakterie i wirusy poprzez podgrzanie wymiennika ciepła do temperatury 56°C przez 30 minut. Funkcja odpowiedzialna za oczyszczanie wymiennika (dostępna z poziomu aplikacji).
7		Self Hygiene	Antybakteryjna powłoka z nanocząsteczkami srebra nałożona na komponenty kanału cyrkulacji powietrza w urządzeniu, zapobiega rozwojowi pleśni i bakterii. Funkcja odpowiedzialna za oczyszczanie urządzenia.
8		Precyzyjne osuszanie	Precyzyjna kontrola temperatury i wilgotności utrzymuje komfortowe i czyste powietrze w klimatyzowanym pomieszczeniu.
9		Zestaw filtrów dodatkowych	Trwałe filtry o działaniu antybakteryjnym poprawiają jakość powietrza w klimatyzowanym pomieszczeniu.
10		Filtr 3M	Filtr 3M zapewnia, że powietrze jest wolne od różnych szkodliwych substancji. Zatrzymuje roztocza, pyłki, zarodniki grzybów, bakterie, spaliny oraz dym.
11		Funkcja Osuszania	Podczas pracy w trybie DRY (osuszania), klimatyzator automatycznie dopasowuje prędkość pracy silnika wentylatora, w zależności od różnicy pomiędzy temp. zadaną, a temp. panującą w pomieszczeniu, tak aby uzyskać właściwy stopień osuszania.

# Komfort

12		Coanda Plus	Funkcja Coanda Plus sprawia, że nawiew z klimatyzatora jest silniejszy oraz osiąga większy zasięg docierając do każdej części pomieszczenia.
13		Tryb Turbo Cooling	Tryb Turbo Cooling pozwala użytkownikom cieszyć się chłodem w pomieszczeniu w znacznie krótszym czasie.
14		I FEEL	Zaawansowana funkcja I FEEL odczytuje temperaturę wokół użytkownika za pomocą czujnika zamieszczonego w pilocie bezprzewodowym. Użytkownik dzięki zastosowaniu funkcji I FEEL zyskuje gwarancję uzyskania zadanej temperatury w konkretnym miejscu.
15		Bardzo cicha praca	Bardzo cicha praca klimatyzatorów Haier została osiągnięta dzięki zoptymalizowanym kanałom powietrza oraz poprzez zoptymalizowany przekrój przepływu wentylatora. Poziom hałas obniżony nawet do 15 dB(A).
16		Komfortowy sen	Tryb komfortowy sen utrzymuje pracę urządzenia na możliwie niskim poziomie hałasu oraz dostosowuje temperaturę do optymalnego odpoczynku.
17		Przepływ powietrza 3D	Przepływ powietrza z klimatyzatora jest ukierunkowywany za pomocą żaluzji przepływu powietrza, które kierują nawiew od lewej do prawej oraz z góry na dół.
18		Silny przepływ powietrza	Ulepszony wentylator i kanał przepływu powietrza klimatyzatora pozwalają osiągnąć do 25% silniejszy nawiew.
19		Grzałka tacy ociekowej	Wbudowana grzałka tacy ociekowej w agregacie zapobiega zamarzaniu kropli i umożliwia pracę systemu w bardzo niskiej temperaturze otoczenia, nawet do -25°C.
20		Grzanie do -25°C	Specjalna konstrukcja urządzenia umożliwia ogrzewanie pomieszczenia przy temperaturze zewnętrznej sięgającej nawet -25°C.
21		Precyzyjna nastawa temperatury	Precyzyjna nastawa temperatury z dokładnością do 0,5°C, pozwala osiągnąć większy komfort i oszczędność energii.
22		Tryb Quiet	Wybór funkcji QUIET na sterowniku spowoduje, że klimatyzator będzie pracował w trybie cichym.

23		<b>Ochrona 3-minutowa</b>	Ochrona 3-minutowa sprężarki zwiększa jej żywotność i pozwala uniknąć jej uszkodzenia.
24		<b>Inteligentne odszranianie</b>	Proces inteligentnego odszraniania zapewnia komfort użytkowników w trybie grzania w trudnych warunkach atmosferycznych.
25		<b>5-stopniowa regulacja wentylatora</b>	Komfortowy przepływ powietrza w każdych warunkach, regulowany za pomocą pilota w 5 trybach prędkości wentylatora: silny, średni, słaby, cichy i automatyczny.
26		<b>Ciepły start</b>	W przypadku rozpoczęcia pracy w trybie grzania lub zmiany trybu z chłodzenia na grzanie, urządzenie nie będzie wydmuchiwać powietrza lub będzie je wydmuchiwać z bardzo małą prędkością, aby uniknąć nawiewu zimnego powietrza.
27		<b>Regulacja żaluzji w pionie</b>	Silnik krokowy umożliwia regulację ruchu żaluzji poziomych w pionie, dając szerszy przepływ powietrza. W momencie wyłączenia jednostki, żaluzje zamykają się automatycznie.

## Inteligentne sterowanie

28		<b>Sterowanie Wi-Fi</b>	Sterowanie systemem klimatyzacji przy użyciu smartfona lub tabletu połączonego z Internetem.
29		<b>Czujnik ECO</b>	Czujnik ruchu bada obecność człowieka pozwalając na oszczędzanie energii.
30		<b>Sterowanie przewodowe</b>	Jednostka wewnętrzna sterowana za pomocą zestawu do sterowania przewodowego.
31		<b>Karta ON-OFF (karta hotelowa)</b>	Karta ON-OFF pozwala sterować systemem z dowolnego miejsca budynku. Wygoda w stosowaniu i zarządzaniu urządzeniem powoduje stosowanie jej w budynkach hotelowych i powierzchniach komercyjnych. (Możliwość podłączenia)
32		<b>Wyświetlacz LED</b>	Wyjątkowa konstrukcja panelu i wyświetlacza LED umożliwia pokazywanie stanu i/lub funkcji pracy. Wyświetlacz jest niewidoczny, gdy klimatyzator jest wyłączony.



# Wygoda

33		Zdemowana pokrywa	Wystarczy zdjąć dekoracyjną pokrywę, by instalator mógł podłączać przewody rurowe i kable.
34		Łatwa naprawa silnika	Łatwy dostęp do podzespołu, co pozwala na szybką wymianę części.
35		2-drogowe podłączenie rur	Istnieje możliwość instalacji przewodów rurowych w 2 kierunkach, prawym i lewym.
36		Autodiagnoza	Wyświetlacz LED umiejscowiony na jednostce wewnętrznej sygnalizuje kod błędu.
37		Super Match	Seria Super Match zapewnia kompletne rozwiązania dla pomieszczeń mieszkalnych i komercyjnych. Zaletą serii są uniwersalne i ujednolicone jednostki zewnętrzne.
38		Trwały PCB	Klimatyzatory zostały poddane testom na pracę w ciężkich warunkach atmosferycznych m.in. przy temperaturze otoczenia 95°C lub wilgotności 85%. Takie badanie odpowiada eksploatacji przez około 10 lat w warunkach standardowych.
39		Zintegrowana konstrukcja	Zoptymalizowana konstrukcja jednostki zewnętrznej łącząca w całość podstawę, misę drenażową oraz ramę obudowy tak, aby podnieść poziom niezawodności oraz zmniejszyć/ograniczyć wibracje.
40		Pokrywa zaworu	Konstrukcja pokrywy zaworu przykrywa zarówno blok przyłączeniowy przewodów elektrycznych jak i zawór odcinający. Zapewnia to bezpieczeństwo przy zachowaniu estetycznego wyglądu.
41		Wbudowana pompka skroplin	Urządzenia posiadają wbudowaną pompkę skroplin o wysokiej zdolności podnoszenia, co pozwala na łatwe projektowanie instalacji oraz brak potrzeby dokupywania dodatkowego osprzętu.

# Energooszczędność

42		PID	System regulacji sprężarki PID umożliwia szybsze i dokładniejsze uzyskanie zadanej temperatury w pomieszczeniu. System reaguje na różnice rzędu 0,1°C.
43		Technologia inwerterowa	Technologia inwerterowa zapewnia utrzymanie komfortowej temperatury bez konieczności ciągłego włączania i wyłączania sprężarki w jednostce zewnętrznej.
44		Silnik DC	Silnik prądu stałego DC zapewnia niezawodne działanie z dużo większą oszczędnością energii i niższym poziomem hałasu.
45		Sprężarka DC	Sprężarka prądu stałego DC pozwala zmniejszyć straty energii i uzyskać niższy pobór mocy, aby osiągnąć znacznie wyższą wydajność klimatyzatora.
46		Utrzymanie temperatury 10°C	Funkcja umożliwia ustawienie klimatyzatora tak, aby włączył się, gdy temperatura wewnętrzna spadnie poniżej 10°C.
47		Regulator czasowy 24h	Funkcja regulatora czasowego służy do ustawienia czasu włączania i wyłączania urządzenia do 24 godzin.
48		Tryb auto DIY	Tryb auto pozwala ustawić wartość temperatury, dla której klimatyzator będzie automatycznie regulować swój tryb pracy.
49		Blue Fin	Hydrofilowa folia aluminiowa umożliwia gładki przepływ kondensatu wody, tak aby zagwarantować lepsze osiągi oraz ma działanie antykorozyjne.
50		Auto restart	Funkcja pozwala na automatyczne przywrócenie wszystkich ostatnich parametrów klimatyzatora po nagłym zaniku napięcia.



# Split





**Dostępne modele** 046

**Korzyści** 048

Klimatyzatory ściennie **JADE Plus** 050

Klimatyzatory ściennie **EXPERT Plus** 052

Klimatyzatory ściennie **FLEXIS Plus** 054

Klimatyzatory ściennie **NORDIC FLEXIS Plus** 062

Klimatyzatory ściennie **PEARL Plus** 070

Klimatyzatory ściennie **TAYGA Plus** 072

Klimatyzatory ściennie **TUNDRA Plus** 074

Klimatyzatory przypodłogowe **CONSOLE** 076

Klimatyzatory przypodłogowo-przysufitowe **CONVERTIBLE** 078

Klimatyzatory kasetonowe zwarte **CASSETTE Mini** 084

Klimatyzatory kasetonowe **CASSETTE** o obwodowym przepływie powietrza 088

Klimatyzatory kanałowe **Slim DUCT** o niskim sprężu 094

Klimatyzatory kanałowe **DUCT** o średnim sprężu 098

Klimatyzatory kanałowe **DUCT** o wysokim sprężu 104

Klimatyzatory kanałowe **DUCT** o wysokim sprężu R410A 108























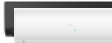









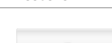





















Klimatyzatory kolumnowe **CABINET** 110

Moduły do central wentylacyjnych | chłodziń freonowych **AHU R32** 114

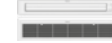

















Moduły do central wentylacyjnych | chłodziń freonowych **AHU R410A** 116

# Dostępne modele

## Split

Typ	kW	Sterownik	2,5	3,5	5,0
Jednostki zewnętrzne SUPER MATCH			 1U2S2SM1FA	 1U3S2SM1FA	 1U50S2SJ2FA
Klimatyzatory ściennie JADE Plus		 YR-HQ (standard)	 AS25S2SJ1FA-3	 AS35S2SJ1FA-3	 AS50S2SJ1FA-3
Klimatyzatory ściennie EXPERT Plus		 YR-HQ (standard)	 AS25XCAHRA	 AS35XCAHRA	 AS50XCAHRA
Klimatyzatory ściennie FLEXIS Plus White Matt (WH)   Black Matt (BH)		 YR-HQ (standard)	 AS25S2SF1FA-WH AS25S2SF1FA-BH	 AS35S2SF1FA-WH AS35S2SF1FA-BH	 AS50S2SF1FA-WH AS50S2SF1FA-BH
Klimatyzatory ściennie FLEXIS Plus White Shine (LW)   Silver Shine (S)		 YR-HQ (standard)	 AS25S2SF1FA-LW AS25S2SF1FA-S	 AS35S2SF1FA-LW AS35S2SF1FA-S	 AS50S2SF1FA-LW
Klimatyzatory ściennie NORDIC FLEXIS Plus White Matt (WH)   Black Matt (BH)		 YR-HQ (standard)		 AS35S2SF1FA-WH AS35S2SF1FA-BH	 AS50S2SF1FA-WH AS50S2SF1FA-BH
Klimatyzatory ściennie NORDIC FLEXIS Plus White Shine (LW)   Silver Shine (S)		 YR-HQ (standard)		 AS35S2SF1FA-S AS35S2SF1FA-LW	 AS50S2SF1FA-LW
Klimatyzatory ściennie PEARL Plus		 YR-HE (standard)	 AS25PBAHRA	 AS35PBAHRA	 AS50PDAHRA
Klimatyzatory ściennie TAYGA Plus		 YR-HE (standard)	 AS25THMHRA-C	 AS35TAMHRA-C	 AS50TDMHRA-C
Klimatyzatory ściennie TUNDRA Plus		 YR-HE (standard)	 AS25TADHRA-CLC	 AS35TADHRA-CLC	 AS50TDDHRA-CLC
Klimatyzatory przypodłogowe CONSOLE		 YR-HBS01 lub YR-HQS01 (standard)	 AF25S2SD1FA	 AF35S2SD1FA	
Klimatyzatory przysufitowo-przypodłogowe CONVERTIBLE		 YR-HBS01 lub YR-HQS01 (opcja)		 AC35S2SG1FA	 AC50S2SG1FA
Klimatyzatory kasetonowe zwarte CASSETTE Mini – 4-stronny przepływ powietrza (maskownica – opcja: PB-620KB)		 YR-HBS01 lub YR-HQS01 (opcja)		 AB35S2SC2FA	 AB50S2SC2FA
Klimatyzatory kasetonowe CASSETTE o obwodowym przepływie powietrza (maskownica – opcja: PB-950KB/MB)		 YR-HBS01 lub YR-HQS01 (opcja)			
Klimatyzatory kanałowe Slim DUCT o niskim sprężu (panel – opcja)		 YR-E17A (opcja)		 AD35S2SS1FA  P1B-890IA P1B-890IA/D – z wyświetlaczem	 AD50S2SS1FA  P1B-1210IA P1B-1210IA/D – z wyświetlaczem
Klimatyzatory kanałowe DUCT o średnim sprężu		 YR-E17A (opcja)		 AD35S2SM3FA	 AD50S2SM3FA
Klimatyzatory kanałowe DUCT o wysokim sprężu		 YR-E17A (opcja)			
Klimatyzatory kanałowe DUCT o wysokim sprężu R410A		 YR-E17A (opcja)			
Klimatyzatory kolumnowe CABINET		 YR-E17A (opcja)			

## Split | Dostępne modele

7,1	10,0	12,5	14,0	16,0	20,5	24,0
 1U71S2SR2FA	 1U10S2SS1FA	 1 faza: 1U12S2SN1FA 1U12S2SN2FA 3 fazy: 1U12S2SN1FB 1U12S2SN2FB	 1 faza: 1U14S2SP1FA 1U14S2SN1FA 3 fazy: 1U14S2SP1FB 1U14S2SN1FB	 1U16S2SP1FB	 1UH200W1ERK (R410A)	 1UH250W1ERK (R410A)
 AS71S2SF1FA-BH AS71S2SF1FA-WH						
 AS68PDAHRA						
 AS68TEMHRA-C						
 AS68TEDHRA-CLC						
 AC71S2SG1FA	 AC10S2SH1FA	 AC12S2SK1FA	 AC14S2SK1FA	 AC16S2SP1FB		
 AB71S2SG1FA	 ABH105H1ERG	 ABH125K1ERG	 ABH140K1ERG	 ABH160K1ERG		
 AD71S2SS1FA						
 P1B-1210A P1B-1210A/D – z wyświetlaczem						
 AD71S2SM3FA	 AD10S2SM3FA	 AD12S2SM3FA	 AD14S2SM3FA	 AD16S2SM3FA		
		 ADH125H1ERG	 ADH140H1ERG			
					 ADH200H1ERG	 ADH250H1ERG
			 AP14S2SK1FA			

# Korzyści

## Split

	Przybliżona wydajność chłodnicza	Zdrowie											Komfort i Technologia															
		1	2	3	4	5	6	7	8	9	10	11	12	13	14	15	16	17	18	19	20	21	22	23	24	25	26	27
Typozereg		Self Purify / Filtr iFD	Sterylna UV-C	Sterylna UV-C PRO	Łatwy demontaż i czyszczenie	Self Clean	56°C Steri Clean	Self Hygiene	Precyzyjne osuszanie	Zestaw filtrów dodatkowych	Filtr 3M	Funkcja osuszania	Coanda Plus	Tryb Turbo Cooling	IFEEL	Bardzo cicha praca	Komfortowy sen	Przepływ powietrza 3D	Silny przepływ powietrza	Grzałka tacy odwodnej	Grzanie do -25°C	Precyzyjna asystwa temperatury	Tryb Quiet	Ochrona 3-minutowa	Inteligentne odsieranie	5-stopniowa regulacja wentylatora	Ciepły start	Regulacja załuzji w pionie
Klimatyzatory ściennie JADE Plus	2,5	•				•	•*	•	•			•										•	•	•	•	•	•	•
	3,5	•				•	•*	•	•			•										•	•	•	•	•	•	•
	5,0	•				•	•*	•	•			•										•	•	•	•	•	•	•
Klimatyzatory ściennie EXPERT Plus	2,5			•		•	•*			•	•	•	•	•	•	•	•	•	•	•								
	3,5			•		•	•*			•	•	•	•	•	•	•	•	•	•	•								
	5,0			•		•	•*			•	•	•	•	•	•	•	•	•	•	•								
Klimatyzatory ściennie FLEXIS Plus White Matt   Black Matt   White Shine   Silver Shine	2,5		•			•	•*			•	•	•	•	•	•	•	•	•	•	•								
	3,5		•			•	•*			•	•	•	•	•	•	•	•	•	•	•								
	5,0		•			•	•*			•	•	•	•	•	•	•	•	•	•	•								
	7,0		•			•	•*			•	•	•	•	•	•	•	•	•	•	•								
Klimatyzatory ściennie NORDIC FLEXIS Plus White Matt   Black Matt   White Shine   Silver Shine	3,5		•			•	•*			•	•	•	•	•	•	•	•	•	•	•								
	5,0		•			•	•*			•	•	•	•	•	•	•	•	•	•	•	•							
Klimatyzatory ściennie PEARL Plus	2,5		•			•	•*			•	•	•	•	•	•	•	•	•	•	•								
	3,5		•			•	•*			•	•	•	•	•	•	•	•	•	•	•								
	5,0		•			•	•*			•	•	•	•	•	•	•	•	•	•	•								
	7,0		•			•	•*			•	•	•	•	•	•	•	•	•	•	•								
Klimatyzatory ściennie TAYGA Plus	2,5					•				•	•	•	•	•	•	•	•	•	•	•								
	3,5					•				•	•	•	•	•	•	•	•	•	•	•								
	5,0					•				•	•	•	•	•	•	•	•	•	•	•								
	7,0					•				•	•	•	•	•	•	•	•	•	•	•								
Klimatyzatory ściennie TUNDRA Plus	2,5					•				•	•	•	•	•	•	•	•	•	•	•								
	3,5					•				•	•	•	•	•	•	•	•	•	•	•								
	5,0					•				•	•	•	•	•	•	•	•	•	•	•								
Klimatyzatory przypodłogowe CONSOLE	2,5									•	•	•	•	•	•	•	•	•	•	•								
	3,5									•	•	•	•	•	•	•	•	•	•	•								
	5,0									•	•	•	•	•	•	•	•	•	•	•								
Klimatyzatory przysufitowo-przypodłogowe CONVERTIBLE	7,0									•	•	•	•	•	•	•	•	•	•	•								
	10,5									•	•	•	•	•	•	•	•	•	•	•								
	12,5									•	•	•	•	•	•	•	•	•	•	•								
	14,0									•	•	•	•	•	•	•	•	•	•	•								
	16,0									•	•	•	•	•	•	•	•	•	•	•								
Klimatyzatory kasetonowe zwarte CASSETTE Mini (maskownica – opcja: PB-620KB)	3,5									•	•	•	•	•	•	•	•	•	•	•								
	5,0									•	•	•	•	•	•	•	•	•	•	•								
	7,0									•	•	•	•	•	•	•	•	•	•	•								
Klimatyzatory kasetonowe CASSETTE o obwodowym przepływie powietrza (maskownica – opcja: PB-950KB/MB)	10,5									•	•	•	•	•	•	•	•	•	•	•								
	12,5									•	•	•	•	•	•	•	•	•	•	•								
	14,0									•	•	•	•	•	•	•	•	•	•	•								
	16,0									•	•	•	•	•	•	•	•	•	•	•								
Klimatyzatory kanałowe Slim DUCT o niskim sprężu	3,5									•	•	•	•	•	•	•	•	•	•	•								•
	5,0									•	•	•	•	•	•	•	•	•	•	•								•
	7,0									•	•	•	•	•	•	•	•	•	•	•								•
Klimatyzatory kanałowe DUCT o średnim sprężu	3,5									•	•	•	•	•	•	•	•	•	•	•								
	5,0									•	•	•	•	•	•	•	•	•	•	•								
	7,0									•	•	•	•	•	•	•	•	•	•	•								
	10,5									•	•	•	•	•	•	•	•	•	•	•								
	12,5									•	•	•	•	•	•	•	•	•	•	•								
Klimatyzatory kanałowe DUCT o wysokim sprężu	14,0									•	•	•	•	•	•	•	•	•	•	•								
	16,0									•	•	•	•	•	•	•	•	•	•	•								
Klimatyzatory kanałowe DUCT o wysokim sprężu (R410A)	20,0									•	•	•	•	•	•	•	•	•	•	•								
	25,0									•	•	•	•	•	•	•	•	•	•	•								
Klimatyzatory kolumnowe CABINET	14,0									•	•	•	•	•	•	•	•	•	•	•								

• Standard ○ Opcja \* Możliwe z poziomu aplikacji hOn



# Split | Korzyści

Inteligentne sterowanie					Wygoda									Energooszczędność									
28	29	30	31	32	33	34	35	36	37	38	39	40	41	42	43	44	45	46	47	48	49	50	51
Sterowanie Wi-Fi	Czujnik ECO	Sterowanie przewodowe	Karta ON-OFF	Wyświetlacz LED	Zdejmowana pokrywa	Łatwa naprawa silnika	2-drogowe podłączenie rur	Autodiagnoza	Super Match	Twarzy PCB	Zwiększona konstrukcja	Pokrywa zaworu	Wbudowana pompa skroplin	PID	Technologia inwertorowa	1W Standby	Silnik DC	Sprężarka DC	Utrzymanie temperatury 10°C	Regulator czasowy 24h	Tryb auto DIY	Blue Fin	Auto restart
•	•	○	○	•	•	•	•	•	•	•	•	•	•	•	•	•	•	•	•	•	•	•	•
•	•	○	○	•	•	•	•	•	•	•	•	•	•	•	•	•	•	•	•	•	•	•	•
•	•	○	○	•	•	•	•	•	•	•	•	•	•	•	•	•	•	•	•	•	•	•	•
•	•	○	○	•	•	•	•	•	•	•	•	•	•	•	•	•	•	•	•	•	•	•	•
•	•	○	○	•	•	•	•	•	•	•	•	•	•	•	•	•	•	•	•	•	•	•	•
•	•	○	○	•	•	•	•	•	•	•	•	•	•	•	•	•	•	•	•	•	•	•	•
•	•	○	○	•	•	•	•	•	•	•	•	•	•	•	•	•	•	•	•	•	•	•	•
•	•	○	○	•	•	•	•	•	•	•	•	•	•	•	•	•	•	•	•	•	•	•	•
•	•	○	○	•	•	•	•	•	•	•	•	•	•	•	•	•	•	•	•	•	•	•	•
•	•	○	○	•	•	•	•	•	•	•	•	•	•	•	•	•	•	•	•	•	•	•	•
•	•	○	○	•	•	•	•	•	•	•	•	•	•	•	•	•	•	•	•	•	•	•	•
•	•	○	○	•	•	•	•	•	•	•	•	•	•	•	•	•	•	•	•	•	•	•	•
•	•	○	○	•	•	•	•	•	•	•	•	•	•	•	•	•	•	•	•	•	•	•	•
•	•	○	○	•	•	•	•	•	•	•	•	•	•	•	•	•	•	•	•	•	•	•	•
•	•	○	○	•	•	•	•	•	•	•	•	•	•	•	•	•	•	•	•	•	•	•	•
•	•	○	○	•	•	•	•	•	•	•	•	•	•	•	•	•	•	•	•	•	•	•	•
•	•	○	○	•	•	•	•	•	•	•	•	•	•	•	•	•	•	•	•	•	•	•	•
•	•	○	○	•	•	•	•	•	•	•	•	•	•	•	•	•	•	•	•	•	•	•	•
•	•	○	○	•	•	•	•	•	•	•	•	•	•	•	•	•	•	•	•	•	•	•	•
•	•	○	○	•	•	•	•	•	•	•	•	•	•	•	•	•	•	•	•	•	•	•	•
•	•	○	○	•	•	•	•	•	•	•	•	•	•	•	•	•	•	•	•	•	•	•	•
•	•	○	○	•	•	•	•	•	•	•	•	•	•	•	•	•	•	•	•	•	•	•	•
•	•	○	○	•	•	•	•	•	•	•	•	•	•	•	•	•	•	•	•	•	•	•	•
•	•	○	○	•	•	•	•	•	•	•	•	•	•	•	•	•	•	•	•	•	•	•	•
•	•	○	○	•	•	•	•	•	•	•	•	•	•	•	•	•	•	•	•	•	•	•	•
•	•	○	○	•	•	•	•	•	•	•	•	•	•	•	•	•	•	•	•	•	•	•	•
•	•	○	○	•	•	•	•	•	•	•	•	•	•	•	•	•	•	•	•	•	•	•	•
•	•	○	○	•	•	•	•	•	•	•	•	•	•	•	•	•	•	•	•	•	•	•	•
•	•	○	○	•	•	•	•	•	•	•	•	•	•	•	•	•	•	•	•	•	•	•	•
•	•	○	○	•	•	•	•	•	•	•	•	•	•	•	•	•	•	•	•	•	•	•	•
•	•	○	○	•	•	•	•	•	•	•	•	•	•	•	•	•	•	•	•	•	•	•	•
•	•	○	○	•	•	•	•	•	•	•	•	•	•	•	•	•	•	•	•	•	•	•	•
•	•	○	○	•	•	•	•	•	•	•	•	•	•	•	•	•	•	•	•	•	•	•	•
•	•	○	○	•	•	•	•	•	•	•	•	•	•	•	•	•	•	•	•	•	•	•	•
•	•	○	○	•	•	•	•	•	•	•	•	•	•	•	•	•	•	•	•	•	•	•	•
•	•	○	○	•	•	•	•	•	•	•	•	•	•	•	•	•	•	•	•	•	•	•	•
•	•	○	○	•	•	•	•	•	•	•	•	•	•	•	•	•	•	•	•	•	•	•	•
•	•	○	○	•	•	•	•	•	•	•	•	•	•	•	•	•	•	•	•	•	•	•	•
•	•	○	○	•	•	•	•	•	•	•	•	•	•	•	•	•	•	•	•	•	•	•	•
•	•	○	○	•	•	•	•	•	•	•	•	•	•	•	•	•	•	•	•	•	•	•	•
•	•	○	○	•	•	•	•	•	•	•	•	•	•	•	•	•	•	•	•	•	•	•	•
•	•	○	○	•	•	•	•	•	•	•	•	•	•	•	•	•	•	•	•	•	•	•	•
•	•	○	○	•	•	•	•	•	•	•	•	•	•	•	•	•	•	•	•	•	•	•	•
•	•	○	○	•	•	•	•	•	•	•	•	•	•	•	•	•	•	•	•	•	•	•	•

• Standard ○ Opcja \* Możliwe z poziomu aplikacji hOn

# JADE Plus

Klimatyzatory ściennie

hOn - aplikacja  
do sterowania Wi-Fi

hOn



## Klimatyzatory ścienne JADE Plus

Model		J. wew.	AS25S2SJ1FA-3	AS35S2SJ1FA-3	AS50S2SJ1FA-3
		J. zew.	1U25MECFRA-3	1U35MECFRA-3	1U50JECFRA-3
Wydajność nom. (min.-maks.)	Chłodzenie	kW	2.6 (1.0-4.0)	3.5 (1.0-4.0)	5.2 (1.4-6.0)
	Grzanie		3.2 (1.1-5.4)	4.2 (1.3-5.8)	6.0 (1.4-6.9)
Pobór mocy nom. (min.-maks.)	Chłodzenie	kW	0.57 (0.3-1.25)	0.79 (0.3-1.35)	1.4 (0.3-2.1)
	Grzanie		0.66 (0.3-1.85)	0.89 (0.3-1.85)	1.5 (0.3-2.5)
SEER/EER		-	8.75/4.5	8.75/4.4	7.50/3.68
SCOP/COP		-	5.1/4.8	5.1/4.7	4.6/4.0
Klasa energetyczna	Chłodzenie	-	A+++	A+++	A++
	Grzanie (średni/ciepły/zimny klimat)	-	A+++/A+++/-	A+++/A+++/-	A++/A+++/-
Roczne zużycie energii	Chłodzenie	kWh/r	104	140	243
	Grzanie		714	727	1400
Zasilanie	f/V/Hz	-	1/220-240/50	1/220-240/50	1/220-240/50
	Pozycja	-	jednostka zewnętrzna		
Jednostka wewnętrzna					
Wymiary szer./gl./wys.	Netto	mm	923/215/320	923/215/320	1050/235/350
	Brutto		1032/318/418	1032/318/418	1160/347/455
Waga	Netto/brutto	kg	12/15.2	12/15.2	14.9/18.9
Poziom mocy akustycznej maks.	Chłodzenie	dB(A)	56	57	57
	Grzanie		56	57	57
Poziom ciśnienia akustycznego	Chłodzenie (wys./śred./nis./cichy)	dB(A)	36/32/29/15	37/33/30/16	41/37/33/28
	Grzanie (wys./śred./nis./cichy)		36/32/29/15	37/33/30/16	41/37/33/28
Przepływ powietrza maks.		m³/h	550	600	900
Sterownik	Bezprzewodowy	Standard	YR-HQ		
	Przewodowy	Opcja	YR-E17A / HW-BA116ABK / HW-BA101ABT - (niezbędny moduł WK-B)		
Jednostka zewnętrzna					
Wymiary szer./gl./wys.	netto	mm	800/275/553	800/275/553	820/338/614
	brutto		908/405/625	908/405/625	993/413/685
Waga	netto/brutto	kg	29.8/33.6	29.8/33.6	37.8/41.5
Poziom mocy akustycznej maks.		dB(A)	61	62	63
Poziom ciśnienia akustycznego maks.		dB(A)	48	49	51
Przepływ powietrza maks.		m³/h	2000	2000	2500
Czynnik chłodniczy	Typ	GWP	R32 (675)	R32 (675)	R32 (675)
	Ilość - nabicie	kg	0,74	0,74	0,95
Sprężarka		-	Panasonic	Panasonic	Mitsubishi
Przewody czynnika chłodniczego	Średnica przewodu cieczowego	mm	6,35	6,35	6,35
	Średnica przewodu gazowego		9,52	9,52	12,7
	Maks. długość przewodów / różnica wysokości	m	20/10	20/10	25/15
	Maks. długość przewodów bez dodatkowego doładowania		7	7	7
Ilość dodatkowego czynnika na metr rurociągów	g/m	20	20	20	
Warunki robocze min.-maks.	Chłodzenie	°C	-10-43	-10-43	-10-43
	Grzanie		-20-24	-20-24	-20-24

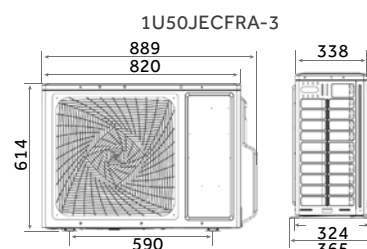
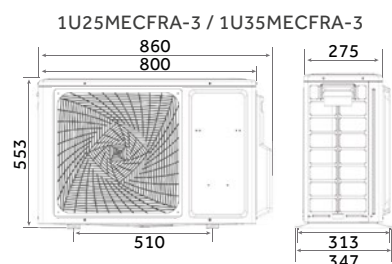
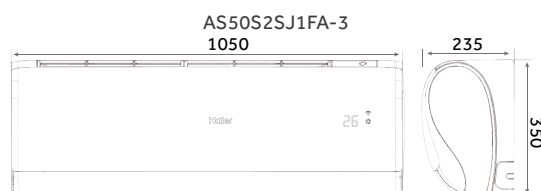
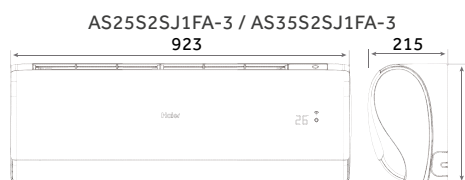

# EXPERT Plus

Klimatyzatory ściennie

hOn - aplikacja  
do sterowania Wi-Fi

hOn



Sterylicacja  
UV-C PRO



56°C Steri  
Clean



Łatwy demontaż  
i czyszczenie



iFEEL



Coanda Plus



Self Clean



WiFi  
Sterowanie  
Wi-Fi (standard)



Czujnik ECO

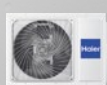

J. zewnętrzna



Sterownik  
beprzewodowy YR-HQ  
(standard)



Moduł Wi-Fi  
- hOn  
(standard)

## Klimatyzatory ścienne EXPERT Plus

Model		J. wew.	AS25XCAHRA	AS35XCAHRA	AS50XCAHRA
		J. zew.	1U25S2SM1FA	1U35S2SM1FA	1U50S2SJ2FA
Wydajność nom. (min.-maks.)	Chłodzenie	kW	2.8 (0.8-3.2)	3.5 (1.0-4.0)	5.0 (1.4-5.5)
	Grzanie		3.2 (0.8-4.2)	4.2 (1.0-5.2)	5.6 (1.7-6.2)
Pobór mocy nom. (min.-maks.)	Chłodzenie	kW	0.65 (0.2-1.2)	0.88 (0.3-1.5)	1.43 (0.5-2.0)
	Grzanie		0.88 (0.3-1.5)	1.04 (0.5-1.6)	1.51 (0.52-2.35)
SEER/EER		-	8.5/4.5	8.5/4.0	7.0/3.5
SCOP/COP		-	4.8/4.2	4.75/4.05	4.3/3.71
Klasa energetyczna	Chłodzenie	-	A+++	A+++	A++
	Grzanie (średni/ciepły/zimny klimat)	-	A++/A+++/-	A++/A+++/-	A+/A+++/-
Roczne zużycie energii	Chłodzenie	kWh/r	115	144	250
	Grzanie		729	825	1498
Zasilanie	f/V/Hz	-	1/220-240/50	1/220-240/50	1/220-240/50
	Pozycja	-	jednostka zewnętrzna		
<b>Jednostka wewnętrzna</b>					
Wymiary szer./gl./wys.	Netto	mm	895/236/313	895/236/313	895/236/313
	Brutto		949/298/371	949/298/371	949/298/371
Waga	Netto/brutto	kg	11.3/14	11.3/14	11.6/14.2
Poziom mocy akustycznej maks.	Chłodzenie	dB(A)	56	57	60
	Grzanie		56	57	60
Poziom ciśnienia akustycznego	Chłodzenie (wys./śred./nis./cichy)	dB(A)	39/32/25/16	40/33/26/17	45/37/29/21
	Grzanie (wys./śred./nis./cichy)		39/32/25/16	40/33/26/17	45/37/29/21
Przepływ powietrza maks.		m <sup>3</sup> /h	730	800	900
Sterownik	Bezprzewodowy	Standard	YR-HQ		
	Przewodowy	Opcja	YR-E17A / HW-BA116ABK / HW-BA101ABT - (niezbędny moduł WK-B)		
<b>Jednostka zewnętrzna</b>					
Wymiary szer./gl./wys.	netto	mm	800/275/553	800/275/553	820/338/614
	brutto		908/405/625	908/405/625	993/413/685
Waga	netto/brutto	kg	27.6/30.4	30/32.9	37.8/41.5
Poziom mocy akustycznej maks.		dB(A)	59	61	63
Poziom ciśnienia akustycznego maks.		dB(A)	47	48	51
Przepływ powietrza maks.		m <sup>3</sup> /h	1900	2000	2500
Czynnik chłodniczy	Typ	GWP	R32 (675)	R32 (675)	R32 (675)
	Ilość - nabicie	kg	0,63	0,78	0,95
Sprężarka		-	HIGHLY	HIGHLY	Mitsubishi
Przewody czynnika chłodniczego	Średnica przewodu cieczowego	mm	6,35	6,35	6,35
	Średnica przewodu gazowego		9,52	9,52	12,7
	Maks. długość przewodów / różnica wysokości	m	20/10	20/10	25/15
	Maks. długość przewodów bez dodatkowego doładowania		7	7	7
	Ilość dodatkowego czynnika na metr rurociągów	g/m	20	20	20
Warunki robocze min.-maks.	Chłodzenie	°C	-20-43	-20-43	-20-43
	Grzanie		-20-24	-20-24	-20-24

AS25XCAHRA / AS35XCAHRA / AS50XCAHRA

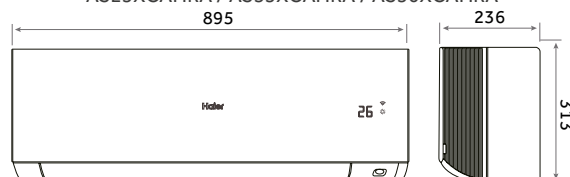

1U25S2SM1FA / 1U35S2SM1FA

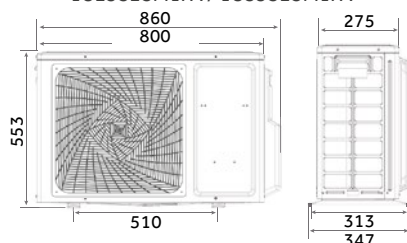

1U50S2SJ2FA

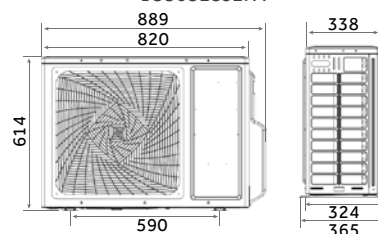

# FLEXIS Plus

Klimatyzatory ściennie

White Matt

hOn - aplikacja  
do sterowania Wi-Fi



Steryliczacja  
UV-C



56°C Steri  
Clean



Self  
Hygiene



Czujnik ECO



Self Clean



WiFi  
Sterowanie  
Wi-Fi (standard)



Bardzo cicha  
praca



Tryb Turbo  
Cooling

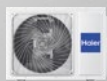

J. zewnętrzna



Sterownik  
bezprowadowy YR-HQ  
(standard)



Moduł Wi-Fi  
- hOn  
(standard)

## Klimatyzatory ściennie FLEXIS Plus

Model		J. wew.	AS25S2SF1FA-WH	AS35S2SF1FA-WH	AS50S2SF1FA-WH	AS71S2SF1FA-WH
		J. zew.	1U25S2SM1FA	1U35S2SM1FA	1U50S2SJ2FA	1U71S2SR2FA
Wydajność nom. (min.-maks.)	Chłodzenie	kW	2.6 (0.8-3.2)	3.5 (1.0-4.0)	5.2 (1.4-6.0)	7 (2.2-7.5)
	Grzanie		3.2 (0.8-4.2)	4.2 (1.3-5.8)	6.0 (1.4-6.9)	8.0 (2.4-8.5)
Pobór mocy nom. (min.-maks.)	Chłodzenie	kW	0.65 (0.2-1.5)	0.88 (0.3-1.5)	1.4 (0.5-2.0)	2.17 (0.7-2.5)
	Grzanie		0.8 (0.3-1.6)	1.1 (0.5-1.6)	1.5 (0.52-2.35)	2.16 (0.7-2.9)
SEER/EER		-	8.5/4.0	8.5/4.0	7.2/3.68	7.1/3.23
SCOP/COP		-	4.6/4.0	5.1/4.7	4.6/4.0	4.0/3.71
Klasa energetyczna	Chłodzenie	-	A+++	A+++	A++	A++
	Grzanie (średni/ciepły/zimny klimat)	-	A++/A+++/-	A+++/A+++/-	A++/A+++/-	A+/A+++/-
Roczne zużycie energii	Chłodzenie	kWh/r	107	144	253	345
	Grzanie		731	854	1401	1959
Zasilanie	f/V/Hz	-	1/230/50	1/230/50	1/230/50	1/230/50
	Pozycja	-	jednostka zewnętrzna			
Jednostka wewnętrzna						
Wymiary szer./gl./wys.	Netto	mm	856/197/300	856/197/300	999/225/323	1115/235/343
	Brutto		952/283/389	952/283/389	1100/314/420	1202/319/432
Waga	Netto/brutto	kg	9.5/12	9.5/12	12/15	15.2/18.2
Poziomą moc akustycznej maks.	Chłodzenie	dB(A)	53	55	57	60
	Grzanie		53	55	57	60
Poziomą ciśnienia akustycznego	Chłodzenie (wys./śred./nis./cichy)	dB(A)	38/32/25/16	39/33/26/17	45/41/37/28	47/43/37/33
	Grzanie (wys./śred./nis./cichy)		38/32/25/19	39/33/26/20	45/41/37/28	47/43/37/33
Przepływ powietrza maks.		m <sup>3</sup> /h	600	650	900	1100
Sterownik	Bezprzewodowy	Standard	YR-HQ			
	Przewodowy	Opcja	YR-E17A / HW-BA116ABK / HW-BA101ABT - (niezbędny moduł WK-B)			
Jednostka zewnętrzna						
Wymiary szer./gl./wys.	netto	mm	800/275/553	800/275/553	820/338/614	890/353/697
	brutto		908/405/625	908/405/625	993/413/685	1046/460/780
Waga	netto/brutto	kg	29/31.5	31.5/34	37.8/41.5	45/50
Poziomą moc akustycznej maks.		dB(A)	59	61	63	70
Poziomą ciśnienia akustycznego maks.		dB(A)	47	48	51	57
Przepływ powietrza maks.		m <sup>3</sup> /h	1900	2000	2500	3000
Czynnik chłodniczy	Typ	GWP	R32 (675)	R32 (675)	R32 (675)	R32 (675)
	Ilość - nabicie	kg	0,65	0,94	0,95	1,3
Sprężarka		-	Panasonic	HIGHLY	Mitsubishi	Mitsubishi
Przewody czynnika chłodniczego	Średnica przewodu cieczowego	mm	6,35	6,35	6,35	9,52
	Średnica przewodu gazowego		9,52	9,52	12,7	15,88
	Maks. długość przewodów / różnica wysokości	m	20/10	20/10	25/15	50/30
	Maks. długość przewodów bez dodatkowego doładowania		7	7	7	7
Ilość dodatkowego czynnika na metr rurociągów	g/m	20	20	20	45	
Warunki robocze min.-maks.	Chłodzenie	°C	-20-43	-20-43	-20-43	-20-43
	Grzanie		-20-24	-20-24	-20-24	-20-24

AS25S2SF1FA-WH / AS35S2SF1FA-WH

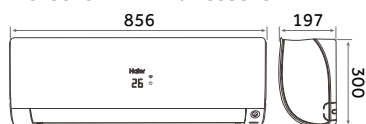

AS50S2SF1FA-WH

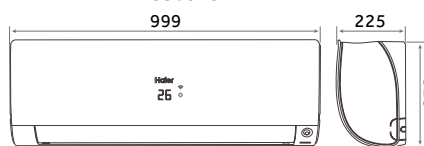

AS71S2SF1FA-WH

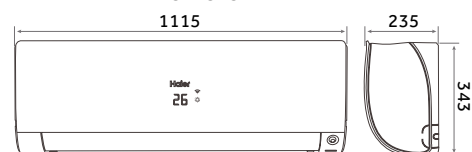

1U25S2SM1FA / 1U35S2SM1FA

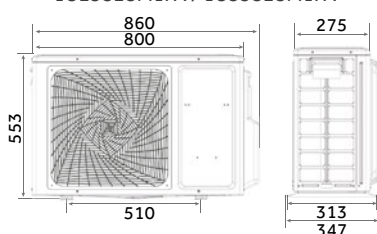

1U50S2SJ2FA

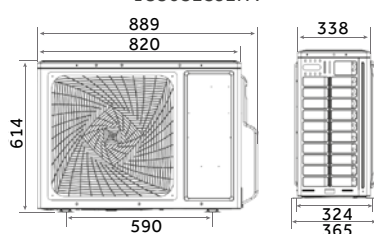

1U71S2SR2FA

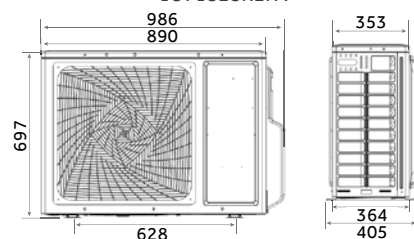

# FLEXIS Plus

Klimatyzatory ściennie

Black Matt

hOn - aplikacja  
do sterowania Wi-Fi



Sterylicacja  
UV-C



56°C Steri  
Clean



Self  
Hygiene



Czujnik ECO



Self Clean



WiFi  
Sterowanie  
Wi-Fi (standard)



Bardzo cicha  
praca



TURBO  
COOL  
Tryb Turbo  
Cooling

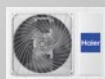

J. zewnętrzna



Sterownik  
beprzewodowy YR-HQ  
(standard)



Moduł Wi-Fi  
- hOn  
(standard)



## Klimatyzatory ścienne FLEXIS Plus

Model		J. wew.	AS25S2SF1FA-BH	AS35S2SF1FA-BH	AS50S2SF1FA-BH	AS71S2SF1FA-BH
		J. zew.	1U25S2SM1FA	1U35S2SM1FA	1U50S2SJ2FA	1U71S2SR2FA
Wydajność nom. (min.-maks.)	Chłodzenie	kW	2.6 (0.8-3.2)	3.5 (1.0-4.0)	5.2 (1.4-6.0)	7 (2.2-7.5)
	Grzanie		3.2 (0.8-4.2)	4.2 (1.3-5.8)	6.0 (1.4-6.9)	8.0 (2.4-8.5)
Pobór mocy nom. (min.-maks.)	Chłodzenie	kW	0.65 (0.2-1.5)	0.88 (0.3-1.5)	1.4 (0.5-2.0)	2.17 (0.7-2.5)
	Grzanie		0.8 (0.3-1.6)	1.1 (0.5-1.6)	1.5 (0.52-2.35)	2.16 (0.7-2.9)
SEER/EER		-	8.5/4.0	8.5/4.0	7.2/3.68	7.1/3.23
SCOP/COP		-	4.6/4.0	5.1/4.7	4.6/4.0	4.0/3.71
Klasa energetyczna	Chłodzenie	-	A+++	A+++	A++	A++
	Grzanie (średni/ciepły/zimny klimat)	-	A++/A+++/-	A+++/A+++/-	A++/A+++/-	A+/A+++/-
Roczne zużycie energii	Chłodzenie	kWh/r	107	144	253	345
	Grzanie		731	854	1401	1959
Zasilanie	f/V/Hz	-	1/230/50	1/230/50	1/230/50	1/230/50
	Pozycja	-	jednostka zewnętrzna			
Jednostka wewnętrzna						
Wymiary szer./gl./wys.	Netto	mm	856/197/300	856/197/300	999/225/323	1115/235/343
	Brutto		952/283/389	952/283/389	1100/314/420	1202/319/432
Waga	Netto/brutto	kg	9.5/12	9.5/12	12/15	15.2/18.2
Poziom mocy akustycznej maks.	Chłodzenie	dB(A)	53	55	57	60
	Grzanie		53	55	57	60
Poziom ciśnienia akustycznego	Chłodzenie (wys./śred./nis./cichy)	dB(A)	38/32/25/16	39/33/26/17	45/41/37/28	47/43/37/33
	Grzanie (wys./śred./nis./cichy)		38/32/25/19	39/33/26/20	45/41/37/28	47/43/37/33
Przepływ powietrza maks.		m <sup>3</sup> /h	600	650	900	1100
Sterownik	Bezprzewodowy	Standard	YR-HQ			
	Przewodowy	Opcja	YR-E17A / HW-BA116ABK / HW-BA101ABT - (niezbędny moduł WK-B)			
Jednostka zewnętrzna						
Wymiary szer./gl./wys.	netto	mm	800/275/553	800/275/553	820/338/614	890/353/697
	brutto		908/405/625	908/405/625	993/413/685	1046/460/780
Waga	netto/brutto	kg	29/31.5	31.5/34	37.8/41.5	45/50
Poziom mocy akustycznej maks.		dB(A)	59	61	63	70
Poziom ciśnienia akustycznego maks.		dB(A)	47	48	51	57
Przepływ powietrza maks.		m <sup>3</sup> /h	1900	2000	2500	3000
Czynnik chłodniczy	Typ	GWP	R32 (675)	R32 (675)	R32 (675)	R32 (675)
	Ilość - nabitcie	kg	0,65	0,94	0,95	1,3
Sprężarka		-	Panasonic	HIGHLY	Mitsubishi	Mitsubishi
Przewody czynnika chłodniczego	Średnica przewodu cieczowego	mm	6,35	6,35	6,35	9,52
	Średnica przewodu gazowego		9,52	9,52	12,7	15,88
	Maks. długość przewodów / różnica wysokości	m	20/10	20/10	25/15	50/30
	Maks. długość przewodów bez dodatkowego doładowania		7	7	7	7
Ilość dodatkowego czynnika na metr rurociągów	g/m	20	20	20	45	
Warunki robocze min.-maks.	Chłodzenie	°C	-20-43	-20-43	-20-43	-20-43
	Grzanie		-20-24	-20-24	-20-24	-20-24

AS25S2SF1FA-BH / AS35S2SF1FA-BH

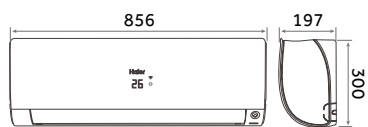

AS50S2SF1FA-BH

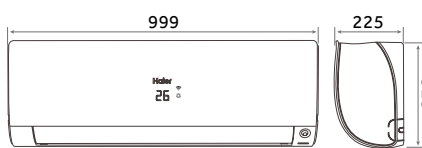

AS71S2SF1FA-BH



1U25S2SM1FA / 1U35S2SM1FA

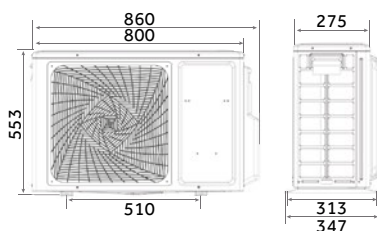

1U50S2SJ2FA

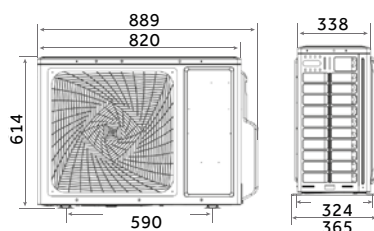

1U71S2SR2FA

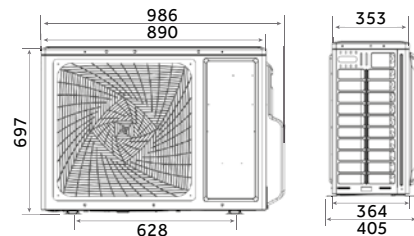

# FLEXIS Plus

Klimatyzatory ścienne

White Shine

hOn - aplikacja  
do sterowania Wi-Fi



## Klimatyzatory ścienne FLEXIS Plus

Model		J. wew.	AS25S2SF1FA-LW	AS35S2SF1FA-LW	AS50S2SF1FA-LW
		J. zew.	1U25S2SM1FA	1U35S2SM1FA	1U50S2SJ2FA
Wydajność nom. (min.-maks.)	Chłodzenie	kW	2.6 (0.8-3.2)	3.5 (1.0-4.0)	5.2 (1.4-6.0)
	Grzanie		3.2 (0.8-4.2)	4.2 (1.3-5.8)	6.0 (1.4-6.9)
Pobór mocy nom. (min.-maks.)	Chłodzenie	kW	0.65 (0.2-1.5)	0.88 (0.3-1.5)	1.4 (0.5-2.0)
	Grzanie		0.8 (0.3-1.6)	1.1 (0.5-1.6)	1.5 (0.52-2.35)
SEER/EER		-	8.5/4.0	8.5/4.0	7.2/3.68
SCOP/COP		-	4.6/4.0	5.1/4.7	4.6/4.0
Klasa energetyczna	Chłodzenie	-	A+++	A+++	A++
	Grzanie (średni/ciepły/zimny klimat)	-	A++/A+++/-	A+++/A+++/-	A++/A+++/-
Roczne zużycie energii	Chłodzenie	kWh/r	107	144	253
	Grzanie		731	854	1401
Zasilanie	f/V/Hz	-	1/230/50	1/230/50	1/230/50
	Pozycja	-	jednostka zewnętrzna		
<b>Jednostka wewnętrzna</b>					
Wymiary szer./gl./wys.	Netto	mm	856/197/300	856/197/300	999/225/323
	Brutto		952/283/389	952/283/389	1100/314/420
Waga	Netto/brutto	kg	9.5/12	9.5/12	12/15
Poziom mocy akustycznej maks.	Chłodzenie	dB(A)	53	55	57
	Grzanie		53	55	57
Poziom ciśnienia akustycznego	Chłodzenie (wys./śred./nis./cichy)	dB(A)	38/32/25/16	39/33/26/17	45/41/37/28
	Grzanie (wys./śred./nis./cichy)		38/32/25/19	39/33/26/20	45/41/37/28
Przepływ powietrza maks.		m <sup>3</sup> /h	600	650	900
Sterownik	Bezprzewodowy	Standard	YR-HQ		
	Przewodowy	Opcja	YR-E17A / HW-BA116ABK / HW-BA101ABT - (niezbędny moduł WK-B)		
<b>Jednostka zewnętrzna</b>					
Wymiary szer./gl./wys.	netto	mm	800/275/553	800/275/553	820/338/614
	brutto		908/405/625	908/405/625	993/413/685
Waga	netto/brutto	kg	29/31.5	31.5/34	37.8/41.5
Poziom mocy akustycznej maks.		dB(A)	59	61	63
Poziom ciśnienia akustycznego maks.		dB(A)	47	48	51
Przepływ powietrza maks.		m <sup>3</sup> /h	1900	2000	2500
Czynnik chłodniczy	Typ	GWP	R32 (675)	R32 (675)	R32 (675)
	Ilość - nabicie	kg	0,65	0,94	0,95
Sprężarka		-	Panasonic	HIGHLY	Mitsubishi
Przewody czynnika chłodniczego	Średnica przewodu cieczowego	mm	6,35	6,35	6,35
	Średnica przewodu gazowego		9,52	9,52	12,7
	Maks. długość przewodów / różnica wysokości	m	20/10	20/10	25/15
	Maks. długość przewodów bez dodatkowego doładowania		7	7	7
	Ilość dodatkowego czynnika na metr rurociągów	g/m	20	20	20
Warunki robocze min.-maks.	Chłodzenie	°C	-20-43	-20-43	-20-43
	Grzanie		-20-24	-20-24	-20-24

AS25S2SF1FA-LW / AS35S2SF1FA-LW

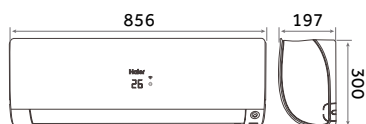

AS50S2SF1FA-LW



1U25S2SM1FA / 1U35S2SM1FA

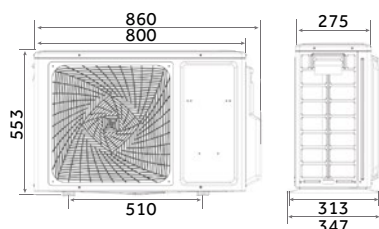

1U50S2SJ2FA

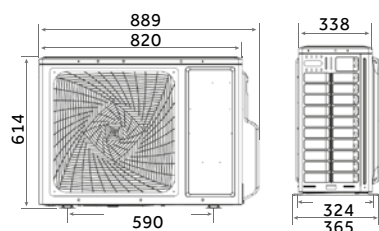

# FLEXIS Plus

Klimatyzatory ścienne

Silver Shine

hOn - aplikacja  
do sterowania Wi-Fi



Steryliczacja  
UV-C



56°C Steri  
Clean



Self  
Hygiene



Czujnik ECO



Self Clean



WiFi  
Sterowanie  
Wi-Fi (standard)



Bardzo cicha  
praca



Tryb Turbo  
Cooling

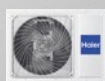

J. zewnętrzna



Sterownik  
beprzewodowy YR-HQ  
(standard)



Moduł Wi-Fi  
- hOn  
(standard)

## Klimatyzatory ściennie FLEXIS Plus

Model		J. wew.	AS25S2SF1FA-S	AS35S2SF1FA-S
		J.zew.	1U25S2SM1FA	1U35S2SM1FA
Wydajność nom. (min.-maks.)	Chłodzenie	kW	2.6 (0.8-3.2)	3.5 (1.0-4.0)
	Grzanie		3.2 (0.8-4.2)	4.2 (1.3-5.8)
Pobór mocy nom. (min.-maks.)	Chłodzenie	kW	0.65 (0.2-1.5)	0.88 (0.3-1.5)
	Grzanie		0.8 (0.3-1.6)	1.1 (0.5-1.6)
SEER/EER		-	8.5/4.0	8.5/4.0
SCOP/COP		-	4.6/4.0	5.1/4.7
Klasa energetyczna	Chłodzenie	-	A+++	A+++
	Grzanie (średni/ciepły/zimny klimat)	-	A++/A+++/-	A+++/A+++/-
Roczne zużycie energii	Chłodzenie	kWh/r	107	144
	Grzanie		731	854
Zasilanie	f/V/Hz	-	1/230/50	1/230/50
	Pozycja	-	jednostka zewnętrzna	
<b>Jednostka wewnętrzna</b>				
Wymiary szer./gl./wys.	Netto	mm	856/197/300	856/197/300
	Brutto		952/283/389	952/283/389
Waga	Netto/brutto	kg	9.5/12	9.5/12
Poziom mocy akustycznej maks.	Chłodzenie	dB(A)	53	55
	Grzanie		53	55
Poziom ciśnienia akustycznego	Chłodzenie (wys./śred./nis./cichy)	dB(A)	38/32/25/16	39/33/26/17
	Grzanie (wys./śred./nis./cichy)		38/32/25/19	39/33/26/20
Przepływ powietrza maks.		m <sup>3</sup> /h	600	650
Sterownik	Bezprzewodowy	Standard	YR-HQ	
	Przewodowy	Opcja	YR-E17A / HW-BA116ABK / HW-BA101ABT - (niezbędny moduł WK-B)	
<b>Jednostka zewnętrzna</b>				
Wymiary szer./gl./wys.	netto	mm	800/275/553	800/275/553
	brutto		908/405/625	908/405/625
Waga	netto/brutto	kg	29/31.5	31.5/34
Poziom mocy akustycznej maks.		dB(A)	59	61
Poziom ciśnienia akustycznego maks.		dB(A)	47	48
Przepływ powietrza maks.		m <sup>3</sup> /h	1900	2000
Czynnik chłodniczy	Typ	GWP	R32 (675)	R32 (675)
	Ilość - nabicie	kg	0,65	0,94
Sprężarka		-	Panasonic	HIGHLY
Przewody czynnika chłodniczego	Średnica przewodu cieczowego	mm	6,35	6,35
	Średnica przewodu gazowego		9,52	9,52
	Maks. długość przewodów / różnica wysokości	m	20/10	20/10
	Maks. długość przewodów bez dodatkowego doładowania		7	7
	Ilość dodatkowego czynnika na metr rurociągów	g/m	20	20
Warunki robocze min.-maks.	Chłodzenie	°C	-20-43	-20-43
	Grzanie		-20-24	-20-24

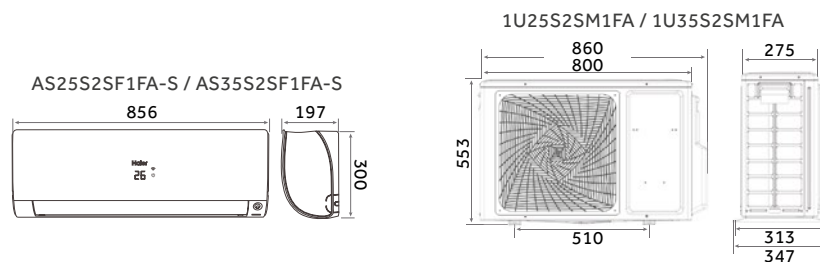

# NORDIC FLEXIS Plus

Klimatyzatory ściennie

White Matt

hOn - aplikacja  
do sterowania Wi-Fi



Grzanie  
do -25°C



Grzałka tacy  
ociekowej (standard)



UV Ray  
Sterylizacja  
UV-C



Self Clean



WIFI  
Sterowanie  
Wi-Fi (standard)



Czujnik ECO



Self  
Hygiene



Bardzo cicha  
praca

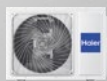

J. zewnętrzna



Sterownik  
bezprowadowy YR-HQ  
(standard)



Moduł Wi-Fi  
- hOn  
(standard)

## Klimatyzatory ściennie FLEXIS Plus

Model		J. wew.	AS35S2SF1FA-WH	AS50S2SF1FA-WH
		J. zew.	1U35MEHFRA-1	1U50S2SJ2FA-1
Wydajność nom. (min.-maks.)	Chłodzenie	kW	3.5 (1.0-4.0)	5.2 (1.4-6.0)
	Grzanie		4.2 (1.0-5.2)	6.0 (1.4-6.9)
Pobór mocy nom. (min.-maks.)	Chłodzenie	kW	0.88 (0.3-1.5)	1.4 (0.5-2.0)
	Grzanie		1.1 (0.5-1.6)	1.5 (0.52-2.35)
SEER/EER		-	8.5/4.0	7.2/3.68
SCOP/COP		-	4.6/3.81	4.6/4.0
Klasa energetyczna	Chłodzenie	-	A+++	A++
	Grzanie (średni/ciepły/zimny klimat)	-	A++/A+++/-	A++/A+++/-
Roczne zużycie energii	Chłodzenie	kWh/r	144	253
	Grzanie		854	1401
Zasilanie	f/V/Hz	-	1/220-240/50	1/230/50
	Pozycja	-	jednostka zewnętrzna	
Jednostka wewnętrzna				
Wymiary szer./gl./wys.	Netto	mm	856/197/300	999/225/323
	Brutto		952/283/389	1100/314/420
Waga	Netto/brutto	kg	9.5/12	12/15
	Chłodzenie		dB(A)	55
Poziom mocy akustycznej maks.	Grzanie	55		57
	Poziom ciśnienia akustycznego	Chłodzenie (wys./śred./nis./cichy)	dB(A)	39/33/26/17
Grzanie (wys./śred./nis./cichy)		39/33/26/20		45/41/37/28
Przepływ powietrza maks.		m <sup>3</sup> /h	650	900
Sterownik	Bezprzewodowy	Standard	YR-HQ	
	Przewodowy	Opcja	YR-E17A / HW-BA116ABK / HW-BA101ABT - (niezbędny moduł WK-B)	
Jednostka zewnętrzna				
Wymiary szer./gl./wys.	netto	mm	800/275/553	820/338/614
	brutto		908/405/625	993/413/685
Waga	netto/brutto	kg	30/32.9	37.8/41.5
	Poziom mocy akustycznej maks.		dB(A)	61
Poziom ciśnienia akustycznego maks.		dB(A)	48	51
Przepływ powietrza maks.		m <sup>3</sup> /h	2000	2500
Czynnik chłodniczy	Typ	GWP	R32 (675)	R32 (675)
	Ilość - nabicie	kg	0,78	0,95
Sprężarka		-	HIGHLY	Mitsubishi
Przewody czynnika chłodniczego	Średnica przewodu cieczowego	mm	6,35	6,35
	Średnica przewodu gazowego		9,52	12,7
	Maks. długość przewodów / różnica wysokości	m	20/10	25/15
	Maks. długość przewodów bez dodatkowego doładowania		7	7
	Ilość dodatkowego czynnika na metr rurociągów	g/m	20	20
Warunki robocze min.-maks.	Chłodzenie	°C	-20-43	-20-43
	Grzanie		-25-24	-25-24

AS35S2SF1FA-WH

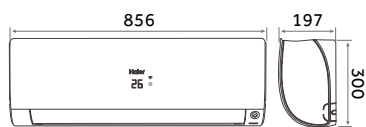

AS50S2SF1FA-WH

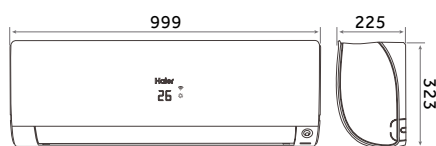

1U35MEHFRA-1

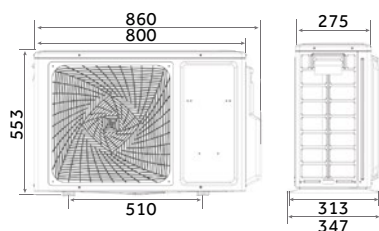

1U50S2SJ2FA-1

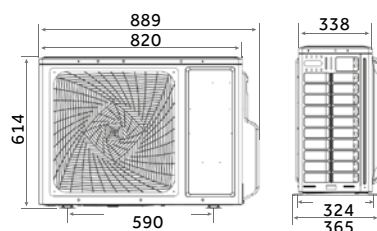

# NORDIC FLEXIS Plus

Klimatyzatory ściennie

Black Matt

hOn - aplikacja  
do sterowania Wi-Fi



Grzanie  
do -25°C

Grzałka tacy  
ociekowej (standard)

UV Ray  
Sterylizacja  
UV-C

Self Clean

WIFI  
Sterowanie  
Wi-Fi (standard)

Czujnik ECO

Self  
Hygiene

Bardzo cicha  
praca



J. zewnętrzna

Sterownik  
bezprowadowy YR-HQ  
(standard)

Moduł Wi-Fi  
- hOn  
(standard)



## Klimatyzatory ściennie FLEXIS Plus

Model		J. wew.	AS35S2SF1FA-BH	AS50S2SF1FA-BH
		J. zew.	1U35MEHFRA-1	1U50S2SJ2FA-1
Wydajność nom. (min.-maks.)	Chłodzenie	kW	3.5 (1.0-4.0)	5.2 (1.4-6.0)
	Grzanie		4.2 (1.0-5.2)	6.0 (1.4-6.9)
Pobór mocy nom. (min.-maks.)	Chłodzenie	kW	0.88 (0.3-1.5)	1.4 (0.5-2.0)
	Grzanie		1.1 (0.5-1.6)	1.5 (0.52-2.35)
SEER/EER		-	8.5/4.0	7.2/3.68
SCOP/COP		-	4.6/3.81	4.6/4.0
Klasa energetyczna	Chłodzenie	-	A+++	A++
	Grzanie (średni/ciepły/zimny klimat)	-	A++/A+++/-	A++/A+++/-
Roczne zużycie energii	Chłodzenie	kWh/r	144	253
	Grzanie		854	1401
Zasilanie	f/V/Hz	-	1/220-240/50	1/230/50
	Pozycja	-	jednostka zewnętrzna	
Jednostka wewnętrzna				
Wymiary szer./gl./wys.	Netto	mm	856/197/300	999/225/323
	Brutto		952/283/389	1100/314/420
Waga	Netto/brutto	kg	9.5/12	12/15
Poziom mocy akustycznej maks.	Chłodzenie	dB(A)	55	57
	Grzanie		55	57
Poziom ciśnienia akustycznego	Chłodzenie (wys./śred./nis./cichy)	dB(A)	39/33/26/17	45/41/37/28
	Grzanie (wys./śred./nis./cichy)		39/33/26/20	45/41/37/28
Przepływ powietrza maks.		m <sup>3</sup> /h	650	900
Sterownik	Bezprzewodowy	Standard	YR-HQ	
	Przewodowy	Opcja	YR-E17A / HW-BA116ABK / HW-BA101ABT - (niezbędny moduł WK-B)	
Jednostka zewnętrzna				
Wymiary szer./gl./wys.	netto	mm	800/275/553	820/338/614
	brutto		908/405/625	993/413/685
Waga	netto/brutto	kg	30/32.9	37.8/41.5
Poziom mocy akustycznej maks.		dB(A)	61	63
Poziom ciśnienia akustycznego maks.		dB(A)	48	51
Przepływ powietrza maks.		m <sup>3</sup> /h	2000	2500
Czynnik chłodniczy	Typ	GWP	R32 (675)	R32 (675)
	Ilość - nabicie	kg	0,78	0,95
Sprężarka		-	HIGHLY	Mitsubishi
Przewody czynnika chłodniczego	Średnica przewodu cieczowego	mm	6,35	6,35
	Średnica przewodu gazowego		9,52	12,7
	Maks. długość przewodów / różnica wysokości	m	20/10	25/15
	Maks. długość przewodów bez dodatkowego doładowania		7	7
	Ilość dodatkowego czynnika na metr rurociągów	g/m	20	20
Warunki robocze min.-maks.	Chłodzenie	°C	-20-43	-20-43
	Grzanie		-25-24	-25-24

AS35S2SF1FA-BH

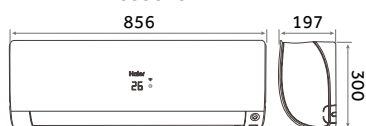

AS50S2SF1FA-BH

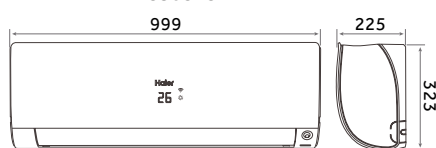

1U35MEHFRA-1

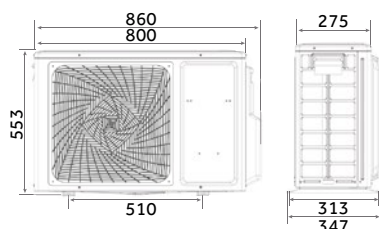

1U50S2SJ2FA-1

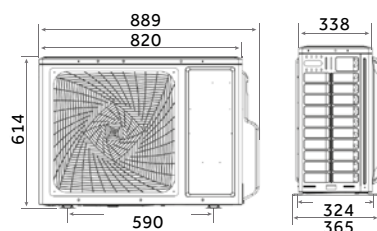

# NORDIC FLEXIS Plus

Klimatyzatory ściennie

White Shine

hOn - aplikacja  
do sterowania Wi-Fi



Grzanie  
do -25°C



Grzałka tacy  
ociekowej (standard)



UV Ray  
Sterylizacja  
UV-C



Self Clean



WIFI  
Sterowanie  
Wi-Fi (standard)



Czujnik ECO



Self  
Hygiene



Bardzo cicha  
praca

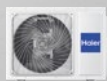

J. zewnętrzna



Sterownik  
bezprowadowy YR-HQ  
(standard)



Moduł Wi-Fi  
- hOn  
(standard)

## Klimatyzatory ściennie FLEXIS Plus

Model		J. wew.	AS35S2SF1FA-LW	AS50S2SF1FA-LW
		J. zew.	1U35MEHFRA-1	1U50S2SJ2FA-1
Wydajność nom. (min.-maks.)	Chłodzenie	kW	3.5 (1.0-4.0)	5.2 (1.4-6.0)
	Grzanie		4.2 (1.0-5.2)	6.0 (1.4-6.9)
Pobór mocy nom. (min.-maks.)	Chłodzenie	kW	0.88 (0.3-1.5)	1.4 (0.5-2.0)
	Grzanie		1.1 (0.5-1.6)	1.5 (0.52-2.35)
SEER/EER		-	8.5/4.0	7.2/3.68
SCOP/COP		-	4.6/3.81	4.6/4.0
Klasa energetyczna	Chłodzenie	-	A+++	A++
	Grzanie (średni/ciepły/zimny klimat)	-	A++/A+++/-	A++/A+++/-
Roczne zużycie energii	Chłodzenie	kWh/r	144	253
	Grzanie		854	1401
Zasilanie	f/V/Hz	-	1/220-240/50	1/230/50
	Pozycja	-	jednostka zewnętrzna	
Jednostka wewnętrzna				
Wymiary szer./gl./wys.	Netto	mm	856/197/300	999/225/323
	Brutto		952/283/389	1100/314/420
Waga	Netto/brutto	kg	9.5/12	12/15
Poziom mocy akustycznej maks.	Chłodzenie	dB(A)	55	57
	Grzanie		55	57
Poziom ciśnienia akustycznego	Chłodzenie (wys./śred./nis./cichy)	dB(A)	39/33/26/17	45/41/37/28
	Grzanie (wys./śred./nis./cichy)		39/33/26/20	45/41/37/28
Przepływ powietrza maks.		m <sup>3</sup> /h	650	900
Sterownik	Bezprzewodowy	Standard	YR-HQ	
	Przewodowy	Opcja	YR-E17A / HW-BA116ABK / HW-BA101ABT - (niezbędny moduł WK-B)	
Jednostka zewnętrzna				
Wymiary szer./gl./wys.	netto	mm	800/275/553	820/338/614
	brutto		908/405/625	993/413/685
Waga	netto/brutto	kg	30/32.9	37.8/41.5
Poziom mocy akustycznej maks.		dB(A)	61	63
Poziom ciśnienia akustycznego maks.		dB(A)	48	51
Przepływ powietrza maks.		m <sup>3</sup> /h	2000	2500
Czynnik chłodniczy	Typ	GWP	R32 (675)	R32 (675)
	Ilość - nabicie	kg	0,78	0,95
Sprężarka		-	HIGHLY	Mitsubishi
Przewody czynnika chłodniczego	Średnica przewodu cieczowego	mm	6,35	6,35
	Średnica przewodu gazowego		9,52	12,7
	Maks. długość przewodów / różnica wysokości	m	20/10	25/15
	Maks. długość przewodów bez dodatkowego doładowania		7	7
	Ilość dodatkowego czynnika na metr rurociągów	g/m	20	20
Warunki robocze min.-maks.	Chłodzenie	°C	-20-43	-20-43
	Grzanie		-25-24	-25-24

AS35S2SF1FA-LW

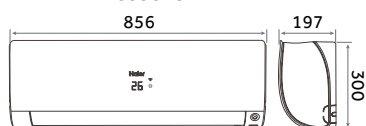

AS50S2SF1FA-LW

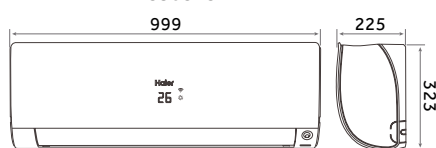

1U35MEHFRA-1

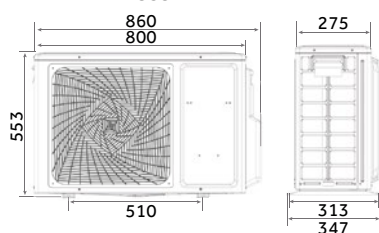

1U50S2SJ2FA-1

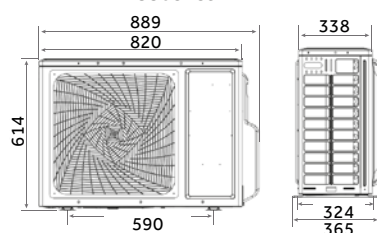

# NORDIC FLEXIS Plus

Klimatyzatory ściennie

Sliver shine

hOn - aplikacja  
do sterowania Wi-Fi



Grzanie  
do -25°C



Grzałka tacy  
ociekowej (standard)



UV Ray  
Sterylizacja  
UV-C



Self Clean



WIFI  
Sterowanie  
Wi-Fi (standard)



Czujnik ECO



Self  
Hygiene



Bardzo cicha  
praca

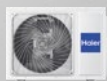

J. zewnętrzna



Sterownik  
bezprowadowy YR-HQ  
(standard)



Moduł Wi-Fi  
- hOn  
(standard)

## Klimatyzatory ścienne FLEXIS Plus

Model		J. wew.	AS35S2SF1FA-S
		J. zew.	1U35MEHFRA-1
Wydajność nom. (min.-maks.)	Chłodzenie	kW	3.5 (1.0-4.0)
	Grzanie		4.2 (1.0-5.2)
Pobór mocy nom. (min.-maks.)	Chłodzenie	kW	0.88 (0.3-1.5)
	Grzanie		1.1 (0.5-1.6)
SEER/EER		-	8.5/4.0
SCOP/COP		-	4.6/3.81
Klasa energetyczna	Chłodzenie	-	A+++
	Grzanie (średni/ciepły/zimny klimat)	-	A++/A+++/-
Roczne zużycie energii	Chłodzenie	kWh/r	144
	Grzanie		854
Zasilanie	f/V/Hz	-	1/220-240/50
	Pozycja	-	jednostka zewnętrzna
<b>Jednostka wewnętrzna</b>			
Wymiary szer./gl./wys.	Netto	mm	856/197/300
	Brutto		952/283/389
Waga	Netto/brutto	kg	9.5/12
Poziom mocy akustycznej maks.	Chłodzenie	dB(A)	55
	Grzanie		55
Poziom ciśnienia akustycznego	Chłodzenie (wys./śred./nis./cichy)	dB(A)	39/33/26/17
	Grzanie (wys./śred./nis./cichy)		39/33/26/20
Przepływ powietrza maks.		m <sup>3</sup> /h	650
Sterownik	Bezprzewodowy	Standard	YR-HQ
	Przewodowy	Opcja	YR-E17A / HW-BA116ABK / HW-BA101ABT - (niezbędny moduł WK-B)
<b>Jednostka zewnętrzna</b>			
Wymiary szer./gl./wys.	netto	mm	800/275/553
	brutto		908/405/625
Waga	netto/brutto	kg	30/32,9
Poziom mocy akustycznej maks.		dB(A)	61
Poziom ciśnienia akustycznego maks.		dB(A)	48
Przepływ powietrza maks.		m <sup>3</sup> /h	2000
Czynnik chłodniczy	Typ	GWP	R32 (675)
	Ilość - nabicie	kg	0,78
Sprężarka		-	HIGHLY
Przewody czynnika chłodniczego	Średnica przewodu cieczowego	mm	6,35
	Średnica przewodu gazowego		9,52
	Maks. długość przewodów / różnica wysokości	m	20/10
	Maks. długość przewodów bez dodatkowego doładowania		7
Ilość dodatkowego czynnika na metr rurociągów	g/m	20	
Warunki robocze min.-maks.	Chłodzenie	°C	-20-43
	Grzanie		-25-24

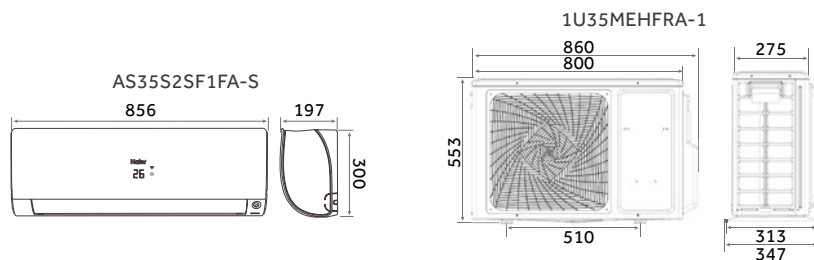

# PEARL Plus

Klimatyzatory ścienne

hOn - aplikacja  
do sterowania Wi-Fi

hOn



## Klimatyzatory ściennie PEARL Plus

Model		J. wew.	AS25PBAHRA	AS35PBAHRA	AS50PDAHRA	AS68PDAHRA
		J. zew.	1U25YEGFRA	1U35YEGFRA	1U50MEGFRA	1U68WEGFRA
Wydajność nom. (min.-maks.)	Chłodzenie	kW	2.6 (0.8-3.0)	3.2 (0.8-3.6)	5.0 (1.3-5.8)	6.8 (2.2-8.5)
	Grzanie		2.8 (0.8-3.2)	3.4 (0.8-4.2)	5.2 (1.4-6.0)	6.8 (2.4-9.5)
Pobór mocy nom. (min.-maks.)	Chłodzenie	kW	0.8 (0.3-1.2)	0.99 (0.3-1.6)	1.55 (0.4-2.0)	2.11 (0.7-2.9)
	Grzanie		0.75 (0.3-1.4)	0.92 (0.3-1.6)	1.4 (0.52-2.5)	1.83 (0.6-2.9)
SEER/EER		-	6.1/3.23	6.1/3.23	6.1/3.23	6.8/3.23
SCOP/COP		-	4.0/3.71	4.0/3.71	4.0/3.71	4.0/3.71
Klasa energetyczna	Chłodzenie	-	A++	A++	A++	A++
	Grzanie (średni/ciepły/zimny klimat)	-	A+/A+++/-	A+/A+++/-	A+/A+++/-	A+/A+++/-
Roczne zużycie energii	Chłodzenie	kWh/r	149	184	287	336
	Grzanie		840	980	1610	1960
Zasilanie	f/V/Hz	-	1/220-240/50	1/220-240/50	1/220-240/50	1/220-240/50
	Pozycja	-	jednostka zewnętrzna			
Jednostka wewnętrzna						
Wymiary szer./gl./wys.	Netto	mm	805/200/290	805/200/290	975/220/320	975/220/320
	Brutto		874/270/363	874/270/363	1050/301/397	1050/301/397
Waga	Netto/brutto	kg	8.3/10.5	8.3/10.5	11.6/14.4	11.6/14.4
Poziom mocy akustycznej maks.	Chłodzenie	dB(A)	54	56	57	62
	Grzanie		54	56	57	62
Poziom ciśnienia akustycznego	Chłodzenie (wys./śred./nis./cichy)	dB(A)	37/32/28/18	37/33/29/19	44/40/35/28	47/45/37/29
	Grzanie (wys./śred./nis./cichy)		37/32/28/18	37/33/29/19	44/40/35/28	47/45/37/29
Przepływ powietrza maks.		m <sup>3</sup> /h	550	600	900	1100
Sterownik	Bezprzewodowy	Standard	YR-HE			
	Przewodowy	Opcja	YR-E17A / HW-BA116ABK / HW-BA101ABT - (niezbędny moduł WK-B)			
Jednostka zewnętrzna						
Wymiary szer./gl./wys.	netto	mm	700/245/544	700/245/544	800/275/553	890/340/705
	brutto		845/320/593	845/320/593	908/405/625	1046/460/780
Waga	netto/brutto	kg	22.8/25.3	23.5/26	32.7/36.5	44/48
Poziom mocy akustycznej maks.		dB(A)	62	63	65	68
Poziom ciśnienia akustycznego maks.		dB(A)	49	50	53	53
Przepływ powietrza maks.		m <sup>3</sup> /h	2100	2100	2500	2600
Czynnik chłodniczy	Typ	GWP	R32 (675)	R32 (675)	R32 (675)	R32 (675)
	Ilość - nabicie	kg	0,52	0,53	0,9	1,1
Sprężarka		-	HIGHLY	HIGHLY	HIGHLY	Mitsubishi
Przewody czynnika chłodniczego	Średnica przewodu cieczowego	mm	6,35	6,35	6,35	6,35
	Średnica przewodu gazowego		9,52	9,52	12,7	12,7
	Maks. długość przewodów / różnica wysokości	m	20/10	20/10	25/15	25/15
	Maks. długość przewodów bez dodatkowego doładowania		5	5	7	7
	Ilość dodatkowego czynnika na metr rurociągów	g/m	20	20	20	20
Warunki robocze min.-maks.	Chłodzenie	°C	-10-43	-10-43	-10-43	-10-43
	Grzanie		-15-24	-15-24	-15-24	-15-24

AS25PBAHRA / AS35PBAHRA

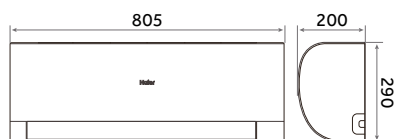

AS50PDAHRA / AS68PDAHRA

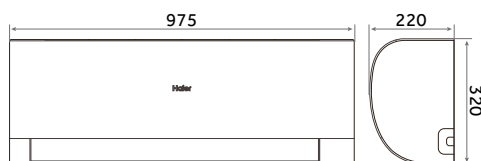

1U25YEGFRA / 1U35YEGFRA

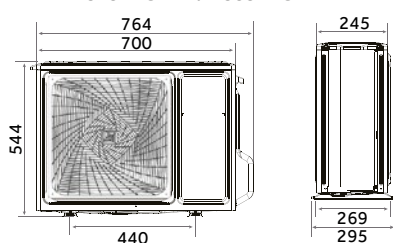

1U50MEGFRA

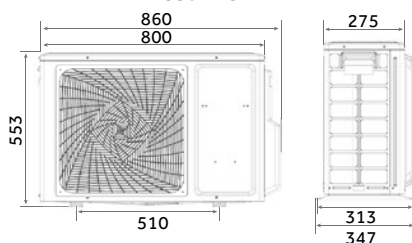

1U68WEGFRA

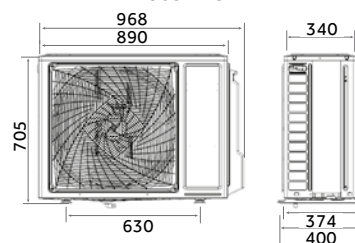

# TAYGA Plus

Klimatyzatory ściennie

hOn - aplikacja  
do sterowania Wi-Fi

hOn



WiFi

Sterowanie  
Wi-Fi (standard)



Self Clean



Bardzo cicha  
praca

TURBO  
COOL

Tryb Turbo  
Cooling

DRY

Funkcja  
osuszania



Tryb  
Quiet

88

Wyświetlacz  
LED



J. zewnętrzna



Sterownik  
beprzewodowy YR-HE  
(standard)



Moduł Wi-Fi  
- hOn  
(standard)



## Klimatyzatory ścienne TAYGA Plus

Model		J. wew.	AS25THMHRA-C	AS35TAMHRA-C	AS50TDMHRA-C	AS68TEMHRA-C
		J. zew.	1U25YEFFRA-C	1U35YEFFRA-C	1U50MEMFRA-C	1U68RENFRA-C
Wydajność nom. (min.-maks.)	Chłodzenie	kW	2.6 (0.8-3.0)	3.2 (0.8-3.6)	5.0 (1.3-5.8)	7.0 (2.2-8.5)
	Grzanie		2.8 (0.8-3.2)	3.4 (0.8-4.2)	5.2 (1.4-6.0)	8.1 (2.4-10.0)
Pobór mocy nom. (min.-maks.)	Chłodzenie	kW	0.8 (0.3-1.2)	1.06 (0.3-1.6)	1.46 (0.40-2.00)	2.16 (0.70-2.90)
	Grzanie		0.75 (0.3-1.4)	1.0 (0.3-1.6)	1.4 (0.52-2.5)	2.18 (0.70-2.90)
SEER/EER		-	6.1/3.23	6.1/3.01	6.1/3.41	7.1/3.23
SCOP/COP		-	4.0/3.71	4.0/3.40	4.0/3.71	4.0/3.71
Klasa energetyczna	Chłodzenie	-	A++	A++	A++	A++
	Grzanie (średni/ciepły/zimny klimat)	-	A+/A+++/-	A+/A+++/-	A+/A+++/-	A+/A+++/-
Roczne zużycie energii	Chłodzenie	kWh/r	149	184	287	350
	Grzanie		840	980	1610	1963
Zasilanie	f/V/Hz	-	1/220-240/50	1/220-240/50	1/220-240/50	1/230/50
	Pozycja	-	jednostka zewnętrzna			
Jednostka wewnętrzna						
Wymiary szer./gl./wys.	Netto	mm	820/195/280	820/195/280	1008/225/318	1125/240/335
	Brutto		909/279/355	909/279/355	1085/329/403	1206/342/418
Waga	Netto/brutto	kg	8.2/10.5	8.2/10.5	11.6/14.4	14/17.5
Poziom mocy akustycznej maks.	Chłodzenie	dB(A)	54	56	57	60
	Grzanie		54	56	57	60
Poziom ciśnienia akustycznego	Chłodzenie (wys./śred./nis./cichy)	dB(A)	37/33/29/19	38/34/29/20	44/40/35/28	47/43/37/30
	Grzanie (wys./śred./nis./cichy)		37/33/29/19	38/34/29/20	44/40/35/28	47/43/37/30
Przepływ powietrza maks.		m <sup>3</sup> /h	500	550	900	1200
Sterownik	Bezprzewodowy	Standard	YR-HE			
	Przewodowy	Opcja	YR-E17A / HW-BA116ABK / HW-BA101ABT - (niezbędny moduł WK-B)			
Jednostka zewnętrzna						
Wymiary szer./gl./wys.	netto	mm	700/245/544	700/245/544	800/275/553	890/353/697
	brutto		845/320/593	845/320/593	908/405/625	1046/460/780
Waga	netto/brutto	kg	22.8/25.3	23.5/26	32.7/36.5	47.3/52.3
Poziom mocy akustycznej maks.		dB(A)	62	63	65	65
Poziom ciśnienia akustycznego maks.		dB(A)	49	50	53	52
Przepływ powietrza maks.		m <sup>3</sup> /h	2100	2100	2500	2900
Czynnik chłodniczy	Typ	GWP	R32 (675)	R32 (675)	R32 (675)	R32 (675)
	Ilość - nabicie	kg	0,51	0,53	0,9	1,2
Sprężarka		-	HIGHLY	HIGHLY	HIGHLY	HIGHLY
Przewody czynnika chłodniczego	Średnica przewodu cieczowego	mm	6,35	6,35	6,35	6,35
	Średnica przewodu gazowego		9,52	9,52	12,7	12,7
	Maks. długość przewodów / różnica wysokości	m	20/10	20/10	25/15	25/15
	Maks. długość przewodów bez dodatkowego doładowania		5	5	7	7
	Ilość dodatkowego czynnika na metr rurociągów	g/m	20	20	20	20
Warunki robocze min.-maks.	Chłodzenie	°C	-10-43	-10-43	-10-43	-10-43
	Grzanie		-15-24	-15-24	-15-24	-15-24

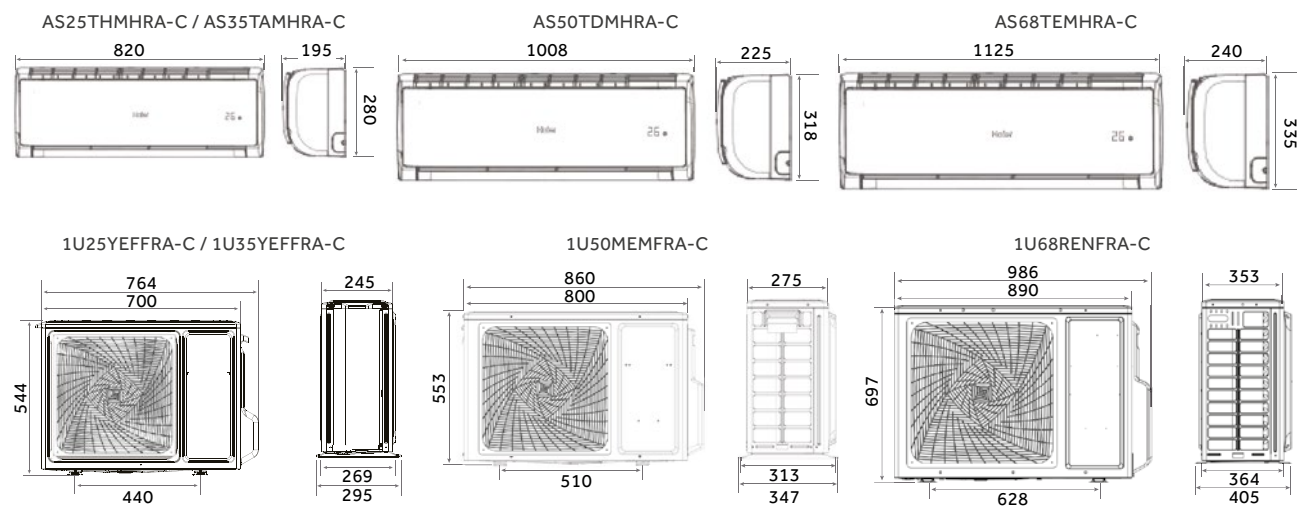

# TUNDRA Plus

Klimatyzatory ścienne

hOn - aplikacja  
do sterowania Wi-Fi

hOn



**WiFi**

Sterowanie  
Wi-Fi (standard)



Self Clean



Bardzo cicha  
praca

**TURBO  
COOL**

Tryb Turbo  
Cooling

**DRY**

Funkcja  
osuszania



Tryb  
Quiet

**88**

Wyświetlacz  
LED



J. zewnętrzna



Sterownik  
beprzewodowy YR-HE  
(standard)



Moduł Wi-Fi  
- hOn  
(standard)

## Klimatyzatory ścienne TUNDRA Plus

Model		J. wew.	AS25TADHRA-CLC	AS35TADHRA-CLC	AS50TDDHRA-CLC	AS68TEDHRA-CLC
		J. zew.	1U25YEEFRA	1U35MEEFRA	1U50MEGFRA	1U68REEFRA
Wydajność nom. (min.-maks.)	Chłodzenie	kW	2.6 (0.8-3.4)	3.6 (1.0-4.0)	5.0 (1.3-5.8)	7.0 (2.2-8.5)
	Grzanie		2.9 (1.0-3.8)	3.7 (1.1-4.6)	5.2 (1.4-6.0)	8.1 (2.4-10.0)
Pobór mocy nom. (min.-maks.)	Chłodzenie	kW	0.8 (0.3-1.2)	1.11 (0.30-1.50)	1.46 (0.40-2.00)	2.16 (0.70-2.90)
	Grzanie		0.78 (0.3-1.4)	0.99 (0.40-1.50)	1.40 (0.52-2.5)	2.18 (0.70-2.90)
SEER/EER		-	6.2/3.23	6.4/3.23	6.1/3.41	7.1/3.23
SCOP/COP		-	4.1/3.71	4.1/3.71	4.0/3.71	4.0/3.71
Klasa energetyczna	Chłodzenie	-	A++	A++	A++	A++
	Grzanie (średni/ciepły/zimny klimat)	-	A+/A+++/-	A+/A+++/-	A+/A+++/-	A+/A+++/-
Roczne zużycie energii	Chłodzenie	kWh/r	147	197	287	350
	Grzanie		819	1092	1610	1963
Zasilanie	f/V/Hz	-	1/230/50	1/230/50	1/230/50	1/230/50
	Pozycja	-	jednostka zewnętrzna			
Jednostka wewnętrzna						
Wymiary szer./gl./wys.	Netto	mm	820/195/280	820/195/280	1008/225/318	1125/240/335
	Brutto		909/279/355	909/279/355	1085/329/403	1206/342/418
Waga	Netto/brutto	kg	8.4/10.5	8.4/10.5	11.6/14.4	14/17.5
Poziom mocy akustycznej maks.	Chłodzenie	dB(A)	53	55	57	60
	Grzanie		53	55	57	60
Poziom ciśnienia akustycznego	Chłodzenie (wys./śred./nis./cichy)	dB(A)	37/32/28/20	38/33/29/21	44/40/35/28	47/43/37/30
	Grzanie (wys./śred./nis./cichy)		37/32/28/20	38/33/29/21	44/40/35/28	47/43/37/30
Przepływ powietrza maks.		m <sup>3</sup> /h	500	550	900	1200
Sterownik	Bezprzewodowy	Standard	YR-HE			
	Przewodowy	Opcja	YR-E17A / HW-BA116ABK / HW-BA101ABT - (niezbędny moduł WK-B)			
Jednostka zewnętrzna						
Wymiary szer./gl./wys.	netto	mm	700/245/544	800/275/553	800/275/553	890/353/697
	brutto		845/320/593	908/405/625	908/405/625	1046/460/780
Waga	netto/brutto	kg	22.7/25.2	27/30.3	32.7/36.5	47.3/52.3
Poziom mocy akustycznej maks.		dB(A)	62	63	65	65
Poziom ciśnienia akustycznego maks.		dB(A)	47	48	53	52
Przepływ powietrza maks.		m <sup>3</sup> /h	2100	2000	2500	2900
Czynnik chłodniczy	Typ	GWP	R32 (675)	R32 (675)	R32 (675)	R32 (675)
	Ilość - nabicie	kg	0,55	0,62	0,9	1,2
Sprężarka		-	HIGHLY	HIGHLY	HIGHLY	HIGHLY
Przewody czynnika chłodniczego	Średnica przewodu cieczowego	mm	6,35	6,35	6,35	6,35
	Średnica przewodu gazowego		9,52	9,52	12,7	12,7
	Maks. długość przewodów / różnica wysokości	m	20/10	20/10	25/15	25/15
	Maks. długość przewodów bez dodatkowego doładowania		5	5	7	7
	Ilość dodatkowego czynnika na metr rurociągów	g/m	20	20	20	20
Warunki robocze min.-maks.	Chłodzenie	°C	-10-43	-10-43	-10-43	-10-43
	Grzanie		-15-24	-15-24	-15-24	-15-24

AS25TADHRA-CLC / AS35TADHRA-CLC

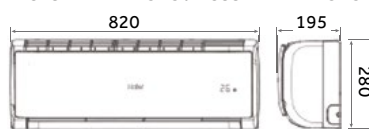

AS50TDDHRA-CLC



AS68TEDHRA-CLC



1U25YEEFRA / 1U35MEEFRA

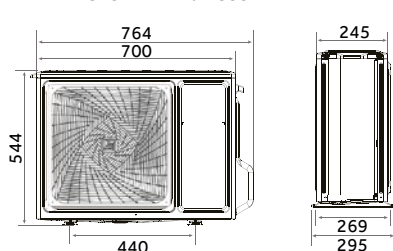

1U50MEGFRA

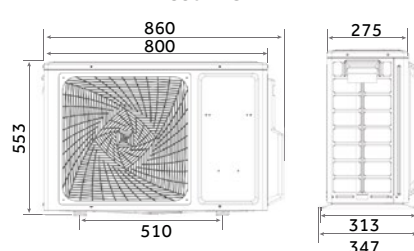

1U68REEFRA

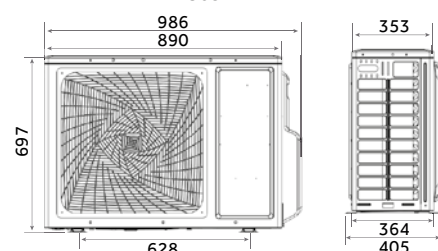

# CONSOLE

## Klimatyzatory przypodłogowe

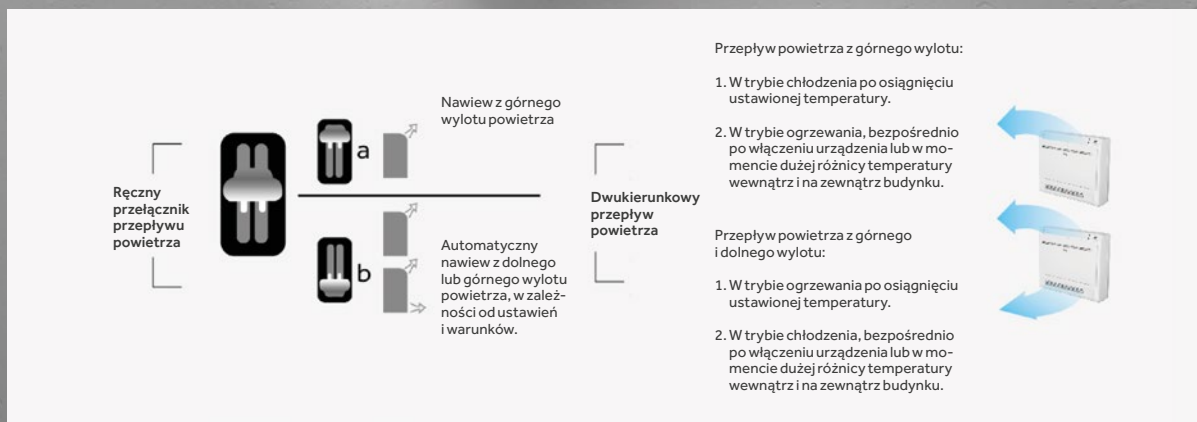
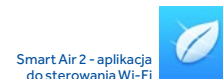

**WiFi**  
Sterowanie Wi-Fi (opcja)

**TURBO COOL**  
Tryb Turbo Cooling

**DRY**  
Funkcja osuszania

**Komfortowy sen**

**Ciepły start**

**Tryb Quiet**



J. zewnętrzna



Sterownik bezprzewodowy YR-HBS01 (standard - wybrane modele)



Sterownik bezprzewodowy YR-HQS01 (standard - wybrane modele)



Sterownik przewodowy YR-E17A (opcja)



Sterownik przewodowy HW-BA116ABK (opcja)



Sterownik przewodowy HW-BA101ABT (opcja)

## Klimatyzatory przypodłogowe CONSOLE

Model		J. wew.	AF25S2SD1FA	AF35S2SD1FA
		J. zew.	1U25S2SM1FA	1U35S2SM1FA
Wydajność nom. (min.-maks.)	Chłodzenie	kW	2.5 (0.8-3.2)	3.4 (1.0-4.0)
	Grzanie		2.8 (0.8-3.8)	3.5 (1.0-4.5)
Pobór mocy nom. (min.-maks.)	Chłodzenie	kW	0.65 (0.2-1.3)	0.92 (0.3-1.5)
	Grzanie		0.95 (0.3-1.6)	1.05 (0.5-1.6)
SEER/EER		-	8.0/3.8	7.5/3.61
SCOP/COP		-	4.2/3.23	4.2/3.46
Klasa energetyczna	Chłodzenie	-	A++	A++
	Grzanie (średni/ciepły/zimny klimat)	-	A+	A+
Roczne zużycie energii	Chłodzenie	kWh/r	115	150
	Grzanie		798	962
Zasilanie	f/V/Hz	-	1/230/50	1/230/50
	Pozycja	-	jednostka zewnętrzna	
<b>Jednostka wewnętrzna</b>				
Wymiary szer./gl./wys.	Netto	mm	700/210/600	700/210/600
	Brutto		783/303/695	783/303/695
Waga	Netto/brutto	kg	16.5/18.5	16.5/18.5
Poziom mocy akustycznej maks.	Chłodzenie	dB(A)	52	55
	Grzanie		52	55
Poziom ciśnienia akustycznego	Chłodzenie (wys./śred./nis./cichy)	dB(A)	40/32/25/20	42/34/26/21
	Grzanie (wys./śred./nis./cichy)		40/32/25/20	42/34/26/21
Przepływ powietrza maks.		m <sup>3</sup> /h	450	500
Sterownik	Bezprzewodowy	Standard	YR-HBS01 lub YR-HQS01	
	Przewodowy	Opcja	YR-E17A / HW-BA116ABK / HW-BA101ABT	
<b>Jednostka zewnętrzna</b>				
Wymiary szer./gl./wys.	netto	mm	800/275/553	800/275/553
	brutto		954/409/625	954/409/625
Waga	netto/brutto	kg	29/31.5	31.5/34
Poziom mocy akustycznej maks.		dB(A)	59	61
Poziom ciśnienia akustycznego maks.		dB(A)	47	48
Przepływ powietrza maks.		m <sup>3</sup> /h	1900	2000
Czynnik chłodniczy	Typ	GWP	R32 (675)	R32 (675)
	Ilość - nabicie	kg	0,65	0,94
Sprężarka		-	Rotacyjna	Rotacyjna
Przewody czynnika chłodniczego	Średnica przewodu cieczowego	mm	6,35	6,35
	Średnica przewodu gazowego		9,52	9,52
	Maks. długość przewodów / różnica wysokości	m	15/10	15/10
	Maks. długość przewodów bez dodatkowego doładowania		7	7
	Ilość dodatkowego czynnika na metr rurociągów	g/m	20	20
Warunki robocze min.-maks.	Chłodzenie	°C	-10-43	-10-43
	Grzanie		-15-24	-15-24

AF25S2SD1FA / AF35S2SD1FA

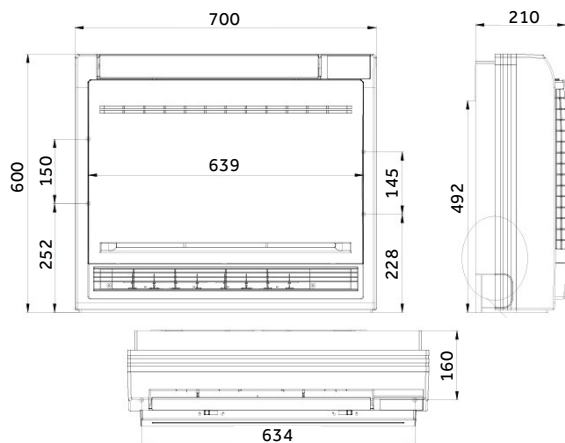

1U25S2SM1FA / 1U35S2SM1FA

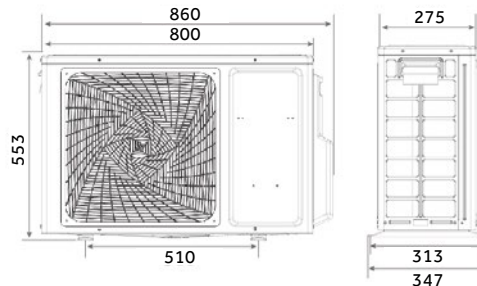

# CONVERTIBLE

Klimatyzatory przysufitowo-przypodłogowe

Smart Air 2 - aplikacja do sterowania Wi-Fi



Sterowanie Wi-Fi (opcja)



Tryb Turbo Cooling



Funkcja osuszania



Komfortowy sen



Ciepły start



Tryb Quiet



J. zewnętrzna



Sterownik bezprzewodowy YR-HBS01 (opcja)



Sterownik bezprzewodowy YR-HQS01 (opcja)



Sterownik przewodowy YR-E17A (opcja)



Sterownik przewodowy HW-BA116ABK (opcja)



Sterownik przewodowy HW-BA101ABT (opcja)

Klimatyzatory przysufitowo-przypodłogowe CONVERTIBLE

## Komfort

### Tryb TURBO

Tryb TURBO umożliwia wydajną pracę klimatyzatora zainstalowanego na wysokości sięgającej, nawet 4,2 m (12,5/14 kW).



### Serwis

Zdejmowana pokrywa umożliwia łatwy dostęp do płytki PCB.

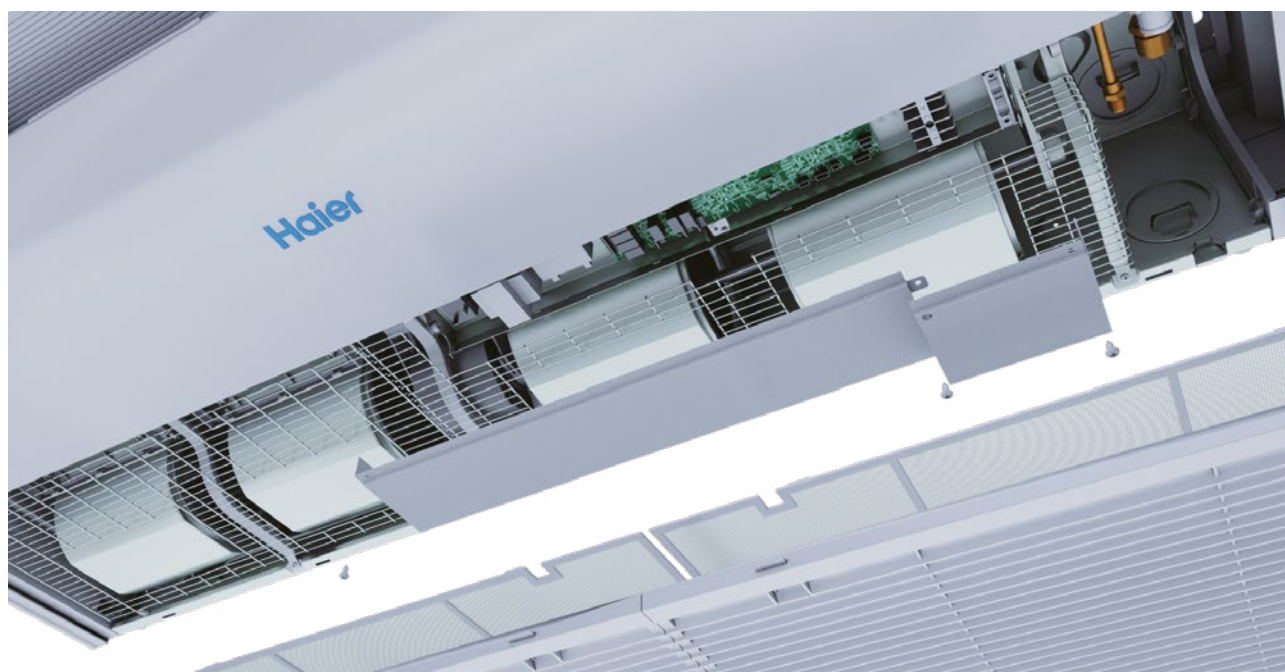

# Klimatyzatory przysufitowo-przypodłogowe CONVERTIBLE

Model		J. wew.	AC35S2SG1FA	AC50S2SG1FA	AC71S2SG1FA	AC105S2SH1FA
		J. zew.	1U35S2SM1FA	1U50S2SJ2FA	1U71S2SR2FA	1U105S2SS1FA
Wydajność nom. (min.-maks.)	Chłodzenie	kW	3,5 (1,0-4,3)	5,0 (1,4-5,7)	7,1 (2-7,3)	9,5 (2,0-10,0)
	Grzanie		4,0 (1,0-5,3)	5,8 (1,4-6,0)	7,5 (2,5-8)	10,2 (3,0-10,5)
Pobór mocy nom. (min.-maks.)	Chłodzenie	kW	0.88 (0.3-1.5)	1.45 (0.3-1.5)	2.20 (0.5-3.0)	3.13 (0.5-4.0)
	Grzanie		1.08 (0.5-1.6)	1.56 (0.52-2.35)	2.02 (0.5-3.0)	3.07 (0.5-1.6)
SEER/EER		-	8,5/4,04	7,31/3,48	6,1/3,23	6,11/3,04
SCOP/COP		-	4.47/3.73	4.1/3.73	3.8/3.71	3.8/3.32
Klasa energetyczna	Chłodzenie	-	A+++	A++	A++	A++
	Grzanie (średni/ciepły/zimny klimat)	-	A+	A+	A	A
Roczne zużycie energii	Chłodzenie	kWh/r	146	240	407	549
	Grzanie		945	1491	1832	2750
Zasilanie	f/V/Hz	-	1/230/50	1/230/50	1/230/50	1/220-240/50/60
	Pozycja	-	jednostka zewnętrzna			
Jednostka wewnętrzna						
Wymiary szer./gl./wys.	Netto	mm	1000/230/680	1000/230/680	1325/230/680	1325/230/680
	Brutto		1100/305/779	1100/305/779	1425/305/779	1425/305/779
Waga	Netto/brutto	kg	26/32	26/32	33.5/41.9	33.5/41.9
Poziom mocy akustycznej maks.	Chłodzenie	dB(A)	53	57	61	61
	Grzanie		53	57	61	61
Poziom ciśnienia akustycznego	Chłodzenie (wys./śred./nis./cichy)	dB(A)	39/36/33	44/41/38	43/40/38/35	47/43/41/37
	Grzanie (wys./śred./nis./cichy)		39/36/33	44/41/38	43/40/38/35	47/43/41/37
Przepływ powietrza maks.		m <sup>3</sup> /h	750	880	1250	1600
Sterownik	Bezprzewodowy	Opcja	YR-HBS01 lub YR-HQS01			
	Przewodowy	Opcja	YR-E17A / HW-BA116ABK / HW-BA101ABT			
Jednostka zewnętrzna						
Wymiary szer./gl./wys.	netto	mm	800/275/553	800/338/614	890/353/697	920/372/760
	brutto		954/409/625	993/413/685	1046/460/780	1036/478/820
Waga	netto/brutto	kg	31.5/34	37.8/41.5	45/50	65/70
Poziom mocy akustycznej maks.		dB(A)	61	63	67	66
Poziom ciśnienia akustycznego maks.		dB(A)	48	51	54	53
Przepływ powietrza maks.		m <sup>3</sup> /h	2000	2500	3000	3500
Czynnik chłodniczy	Typ	GWP	R32 (675)	R32 (675)	R32 (675)	R32 (675)
	Ilość - nabicie	kg	0,94	0,95	1,3	1,7
Sprężarka		-	Rotacyjna	Podwójna rotacyjna	Podwójna rotacyjna	Podwójna rotacyjna
Przewody czynnika chłodniczego	Średnica przewodu cieczowego	mm	6,35	6,35	9,52	9,52
	Średnica przewodu gazowego		9,52	12,7	15,88	15,88
	Maks. długość przewodów / różnica wysokości	m	15/10	25/15	50/30	50/30
	Maks. długość przewodów bez dodatkowego doładowania	m	7	7	10	30
	Ilość dodatkowego czynnika na metr rurociągów	g/m	20	20	45	45
Warunki robocze min.-maks.	Chłodzenie	°C	-10-43	-10-43	-10-46	-10-46
	Grzanie		-15-24	-15-24	-15-24	-15-24

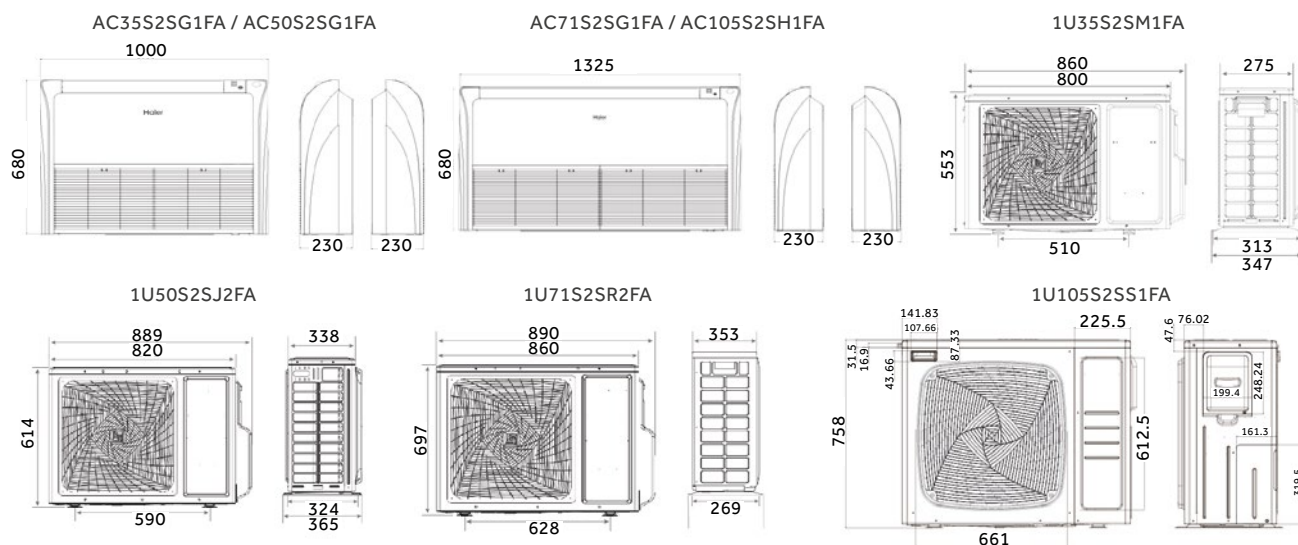



## Klimatyzatory przysufitowo-przypodłogowe CONVERTIBLE

Model		J. wew.	AC125S2SK1FA	AC125S2SK1FA	AC125S2SK1FA	AC125S2SK1FA
		J. zew.	1U125S2SN1FA	1U125S2SN1FB	1U125S2SN2FA	1U125S2SN2FB
Wydajność nom. (min.-maks.)	Chłodzenie	kW	12 (3.0-12.8)	12.1 (3.0-12.8)	12.3 (3.0-13.0)	12.4 (3.0-13.0)
	Grzanie		12.5 (2.9-13.5)	12.6 (2.9-13.5)	12.7 (3.5-13.5)	12.8 (3.5-13.5)
Pobór mocy nom. (min.-maks.)	Chłodzenie	kW	4.3 (0.3-5.6)	4.2 (0.3-5.6)	4.54 (1.0-6.0)	4.53 (1.0-6.0)
	Grzanie		3.8 (0.3-5.6)	3.7 (0.3-5.6)	3.96 (1.0-6.0)	3.93 (1.0-6.0)
SEER/EER		-	5.86/2.75	5.86/2.73	5.86/2.71	5.86/2.74
SCOP/COP		-	3.81/3.25	3.81/3.21	3.97/3.21	3.98/3.26
Klasa energetyczna	Chłodzenie	-	/	/	A+	A+
	Grzanie (średni/ciepły/zimny klimat)	-	/	/	A	A
Roczne zużycie energii	Chłodzenie	kWh/r	728	728	738	742
	Grzanie		3052	3052	2995	2976
Zasilanie	f/V/Hz	-	1/220-240/50/60	3/380-415/50/60	1/220-240/50/60	3/380-415/50/60
	Pozycja	-	jednostka zewnętrzna			
Jednostka wewnętrzna						
Wymiary szer./gl./wys.	Netto	mm	1650/230/680	1650/230/680	1650/230/680	1650/230/680
	Brutto		1750/305/779	1750/305/779	1750/305/779	1750/305/779
Waga	Netto/brutto	kg	43/51	43/51	43/51	43/51
Poziom mocy akustycznej maks.	Chłodzenie	dB(A)	64	64	64	64
	Grzanie		64	64	64	64
Poziom ciśnienia akustycznego	Chłodzenie (wys./śred./nis./cichy)	dB(A)	46/43/41/38	46/43/41/38	46/43/41/38	46/43/41/38
	Grzanie (wys./śred./nis./cichy)		46/43/41/38	46/43/41/38	46/43/41/38	46/43/41/38
Przepływ powietrza maks.		m <sup>3</sup> /h	2050	2050	2050	2050
Sterownik	Bezprzewodowy	Opcja	YR-HBS01 lub YR-HQS01			
	Przewodowy	Opcja	YR-E17A / HW-BA116ABK / HW-BA101ABT			
Jednostka zewnętrzna						
Wymiary szer./gl./wys.	netto	mm	950/370/965	950/370/965	950/370/965	950/370/965
	brutto		1050/485/1130	1050/485/1130	1050/485/1130	1050/485/1130
Waga	netto/brutto	kg	82/94	83/95	84/89	85/90
Poziom mocy akustycznej maks.		dB(A)	69	69	72	72
Poziom ciśnienia akustycznego maks.		dB(A)	52	52	58	58
Przepływ powietrza maks.		m <sup>3</sup> /h	4000	4000	4200	4200
Czynnik chłodniczy	Typ	GWP	R32 (675)	R32 (675)	R32 (675)	R32 (675)
	Ilość - nabicie	kg	2	2	2,3	2,3
Sprężarka		-	Podwójna rotacyjna	Podwójna rotacyjna	Podwójna rotacyjna	Podwójna rotacyjna
Przewody czynnika chłodniczego	Średnica przewodu cieczowego	mm	9,52	9,52	9,52	9,52
	Średnica przewodu gazowego	mm	15,88	15,88	15,88	15,88
	Maks. długość przewodów / różnica wysokości	m	50/30	50/30	70/30	70/30
	Maks. długość przewodów bez dodatkowego doładowania	m	30	30	10	10
	Ilość dodatkowego czynnika na metr rurociągów	g/m	45	45	45	45
Warunki robocze min.-maks.	Chłodzenie	°C	-10-46	-10-46	-10-46	-10-46
	Grzanie		-15-24	-15-24	-15-24	-15-24

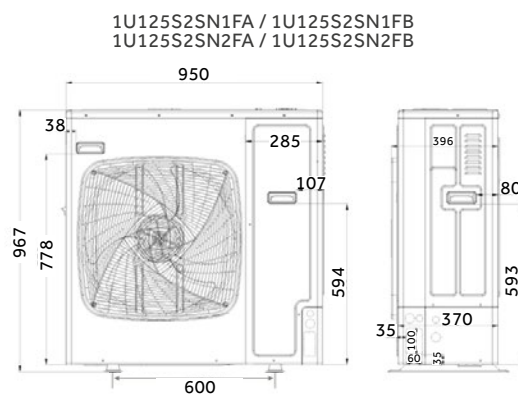

# Klimatyzatory przysufitowo-przypodłogowe CONVERTIBLE

Model		J. wew.	AC140S2SK1FA	AC140S2SK1FA	AC140S2SK1FA	AC140S2SK1FA
		J. zew.	1U140S2SP1FA	1U140S2SP1FB	1U140S2SN1FA	1U140S2SN1FB
Wydajność nom. (min.-maks.)	Chłodzenie	kW	13.1 (3-14.5)	12.9 (3-14.5)	13.4 (3.5-14.0)	13.4 (3.5-14.0)
	Grzanie		14.5 (3.5-16)	14.1 (3.5-16)	15.0 (4.0-15.5)	15.0 (4.0-15.5)
Pobór mocy nom. (min.-maks.)	Chłodzenie	kW	4.37 (1-7.2)	4.43 (1-7.2)	5.23 (1.0-6.5)	5.13 (1.0-6.5)
	Grzanie		3.92 (1-7.2)	4.02 (1-7.2)	5.08 (1.0-6.5)	4.97 (1.0-6.5)
SEER/EER		-	6.3/3.0	6.1/2.91	5.92/2.56	5.97/2.61
SCOP/COP		-	3.9/3.7	4/3.51	3.97/2.95	4.0/3.02
Klasa energetyczna	Chłodzenie	-	/	/	A+	A+
	Grzanie (średni/ciepły/zimny klimat)	-	/	/	A	A+
Roczne zużycie energii	Chłodzenie	kWh/r	743	760	792	786
	Grzanie		3951	3865	2995	2976
Zasilanie	f/V/Hz	-	1/220-240/50/60	3/380-415/50/60	1/220-240/50/60	3/380-415/50/60
	Pozycja	-	jednostka zewnętrzna			
Jednostka wewnętrzna						
Wymiary szer./gl./wys.	Netto	mm	1650/230/680	1650/230/680	1650/230/680	1650/230/680
	Brutto		1750/305/779	1750/305/779	1750/305/779	1750/305/779
Waga	Netto/brutto	kg	43/51	43/51	43/51	43/51
Poziom mocy akustycznej maks.	Chłodzenie	dB(A)	66	66	66	66
	Grzanie		66	66	66	66
Poziom ciśnienia akustycznego	Chłodzenie (wys./śred./nis./cichy)	dB(A)	48/46/43/40	48/46/43/40	48/46/43/40	48/46/43/40
	Grzanie (wys./śred./nis./cichy)		48/46/43/40	48/46/43/40	48/46/43/40	48/46/43/40
Przepływ powietrza maks.		m <sup>3</sup> /h	2150	2150	2150	2150
Sterownik	Bezprzewodowy	Opcja	YR-HBS01 lub YR-HQS01			
	Przewodowy	Opcja	YR-E17A / HW-BA116ABK / HW-BA101ABT			
Jednostka zewnętrzna						
Wymiary szer./gl./wys.	netto	mm	950/370/1350	950/370/1350	950/370/965	950/370/965
	brutto		1050/485/1500	1050/485/1500	1050/485/1130	1050/485/1130
Waga	netto/brutto	kg	105/118	108/121	84/89	85/90
Poziom mocy akustycznej maks.		dB(A)	70	70	72	72
Poziom ciśnienia akustycznego maks.		dB(A)	53	53	58	58
Przepływ powietrza maks.		m <sup>3</sup> /h	7000	7000	4200	4200
Czynnik chłodniczy	Typ	GWP	R32 (675)	R32 (675)	R32 (675)	R32 (675)
	Ilość - nabicie	kg	2,9	2,9	2,3	2,3
Sprężarka		-	Podwójna rotacyjna	Podwójna rotacyjna	Podwójna rotacyjna	Podwójna rotacyjna
Przewody czynnika chłodniczego	Średnica przewodu cieczowego	mm	9,52	9,52	9,52	9,52
	Średnica przewodu gazowego		15,88	15,88	15,88	15,88
	Maks. długość przewodów / różnica wysokości	m	75/30	75/30	70/30	70/30
	Maks. długość przewodów bez dodatkowego doładowania		30	30	10	10
	Ilość dodatkowego czynnika na metr rurociągów	g/m	45	45	45	45
Warunki robocze min.-maks.	Chłodzenie	°C	-10-50	-10-50	-10-46	-10-46
	Grzanie		-20-24	-20-24	-15-24	-15-24

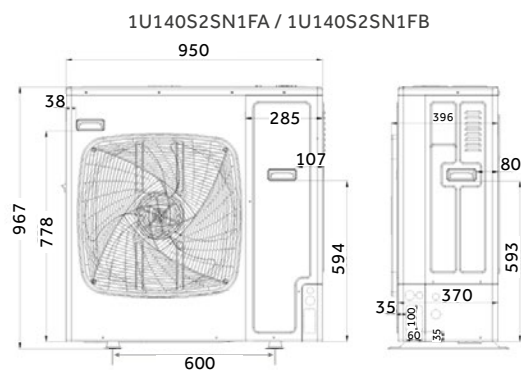
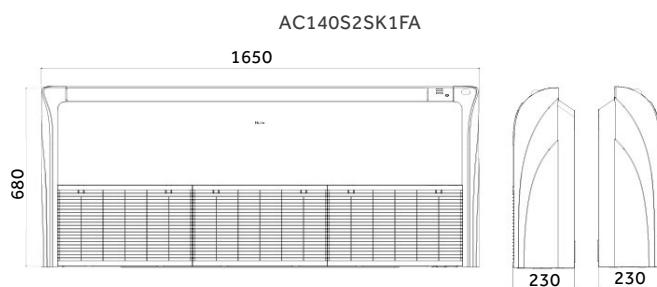

## Klimatyzatory przysufitowo-przypodłogowe CONVERTIBLE

Model		J. wew.	AC160S2SK1FA
		J. zew.	1U160S2SP1FB
Wydajność nom. (min.-maks.)	Chłodzenie	kW	16.0 (4.5–16.5)
	Grzanie		17.0 (5.0–18.0)
Pobór mocy nom. (min.-maks.)	Chłodzenie	kW	5.39 (1.0–6.5)
	Grzanie		4.97 (1.0–6.5)
SEER/EER		-	6.06/2.97
SCOP/COP		-	4.06/3.42
Klasa energetyczna	Chłodzenie	-	A+
	Grzanie (średni/ciepły/zimny klimat)	-	A+
Roczne zużycie energii	Chłodzenie	kWh/r	924
	Grzanie		3791
Zasilanie	f/V/Hz	-	1/220-240/50/60
	Pozycja	-	jednostka zewnętrzna
<b>Jednostka wewnętrzna</b>			
Wymiary szer./gl./wys.	Netto	mm	1650/230/680
	Brutto		1750/305/779
Waga	Netto/brutto	kg	43/51
Poziom mocy akustycznej maks.	Chłodzenie	dB(A)	67
	Grzanie		67
Poziom ciśnienia akustycznego	Chłodzenie (wys./śred./nis./cichy)	dB(A)	48/46/43/40
	Grzanie (wys./śred./nis./cichy)		48/46/43/40
Przepływ powietrza maks.		m <sup>3</sup> /h	2250
Sterownik	Bezprzewodowy	Opcja	YR-HBS01 lub YR-HQS01
	Przewodowy	Opcja	YR-E17A / HW-BA116ABK / HW-BA101ABT
<b>Jednostka zewnętrzna</b>			
Wymiary szer./gl./wys.	netto	mm	950/370/1350
	brutto		1050/485/1500
Waga	netto/brutto	kg	101/116
Poziom mocy akustycznej maks.		dB(A)	72
Poziom ciśnienia akustycznego maks.		dB(A)	58
Przepływ powietrza maks.		m <sup>3</sup> /h	6800
Czynnik chłodniczy	Typ	GWP	R32 (675)
	Ilość - nabicie	kg	3,5
Sprężarka		-	Podwójna rotacyjna
Przewody czynnika chłodniczego	Średnica przewodu cieczowego	mm	9,52
	Średnica przewodu gazowego		19,05
	Maks. długość przewodów / różnica wysokości	m	70/30
	Maks. długość przewodów bez dodatkowego doładowania		30
Ilość dodatkowego czynnika na metr rurociągów	g/m	45	
Warunki robocze min.-maks.	Chłodzenie	°C	-10-50
	Grzanie		-15-24

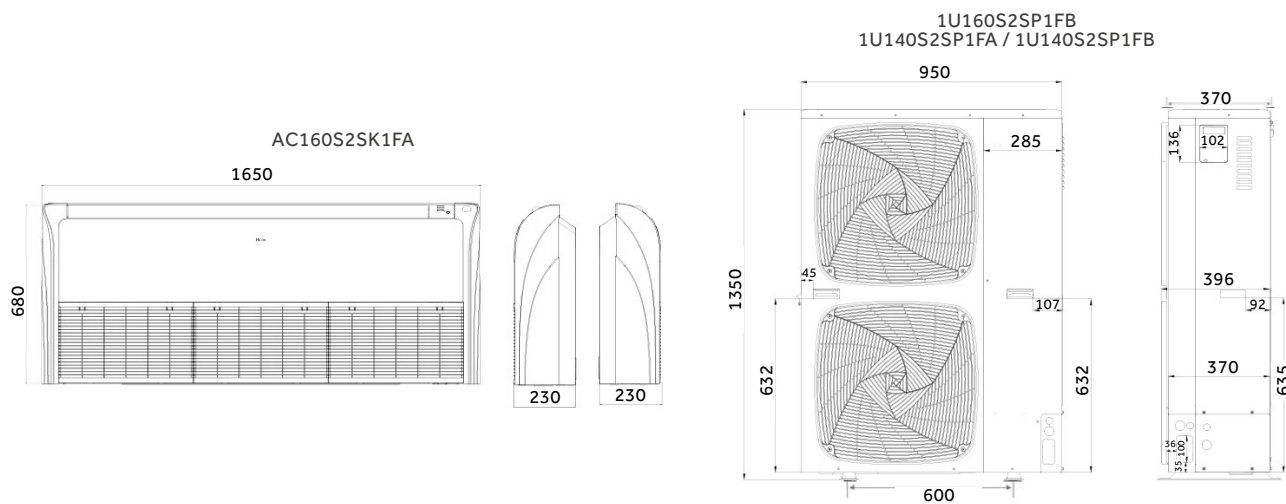

# CASSETTE Mini

Klimatyzatory kasetonowe

Smart Air 2 - aplikacja do sterowania Wi-Fi 

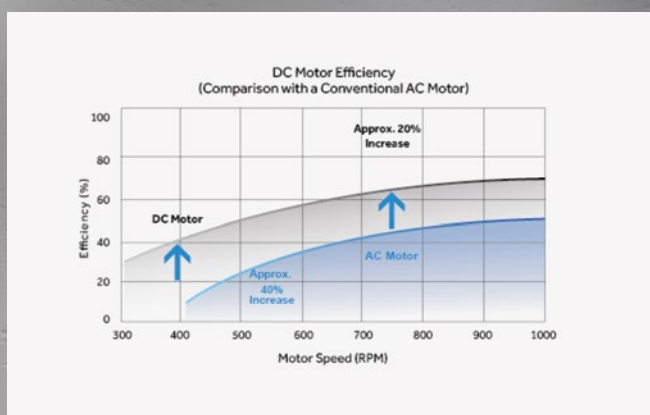

## Silnik wentylatora DC

W porównaniu z konwencjonalnym silnikiem wentylatora AC, silnik DC gwarantuje wydajną pracę. Moc silnika zredukowana o 50% z tą samą mocą wyjściową



Sterowanie Wi-Fi (opcja)



5-stopniowa regulacja wentylatora

DRY

Funkcja osuszania

TURBO COOL

Tryb Turbo Cooling



Komfortowy sen



Silny przepływ powietrza



Wbudowana pompa skroplin



J. zewnętrzna



Sterownik bezprzewodowy YR-HBS01 (opcja)



Sterownik bezprzewodowy YR-HQS01 (opcja)



Sterownik przewodowy YR-E17A (opcja)



Sterownik przewodowy HW-BA116ABK (opcja)



Sterownik przewodowy HW-BA101ABT (opcja)

## Klimatyzatory kasetonowe CASSETTE Mini

# Komfort

### Indywidualna kontrola łopatek

Maskownica posiada cztery osobne łopatki przepływu powietrza, które mogą być kontrolowane osobno w zależności od potrzeb użytkowników.



Rozwiązanie do montażu w sufitach podwieszanych



Sterowanie przepływem powietrza

### 5-stopniowa regulacja wentylatora

Komfortowy przepływ powietrza w każdych warunkach, regulowany za pomocą pilota w 5 trybach prędkości wentylatora: bardzo silny – TURBO, silny – HIGH, średni – MEDIUM, słaby – LOW i cichy – SUPER LOW. Klimatyzator po 15 minutach w trybie TURBO automatycznie przełącza się w tryb HIGH w celu zredukowania hałasu i wyrównania temperatury w pomieszczeniu.

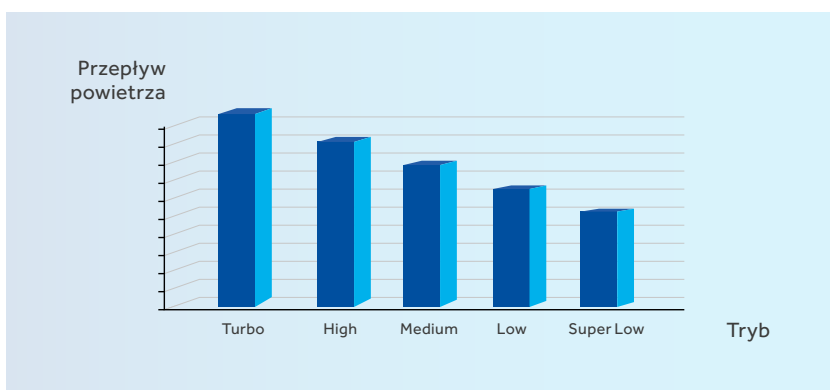

# Łatwy montaż i serwis

### Maskownica 620 mm × 620 mm

Kompaktowe wymiary jednostki wraz z maskownicą pasują do standardowych sufitów kasetonowych.



### Serwis

Moduł z komponentami elektrycznymi jest umieszczony bezpośrednio pod maskownicą co umożliwia łatwe przeprowadzenie czynności serwisowych.



# Klimatyzatory kasetonowe CASSETTE Mini

Model		J. wew.	AB35S2SC2FA	AB50S2SC2FA
		J. zew.	1U35S2SM1FA	1U50S2SJ2FA
Wydajność nom. (min.-maks.)	Chłodzenie	kW	3.50 (0.9-4.5)	5.0 (1.8-5.8)
	Grzanie		4.0 (1-4.8)	5.5 (2-6.5)
Pobór mocy nom. (min.-maks.)	Chłodzenie	kW	1.06 (0.28-1.8)	1.53 (0.55-2)
	Grzanie		0.99 (0.28-1.8)	1.52 (0.6-2)
SEER/EER		-	6.1/3.31	6.1/3.26
SCOP/COP		-	3.8/3.71	3.8/3.42
Klasa energetyczna	Chłodzenie	-	A++	A++
	Grzanie (średni/ciepły/zimny klimat)	-	A	A
Roczne zużycie energii	Chłodzenie	kWh/r	222	363
	Grzanie		1427	1932
Zasilanie	f/V/Hz	-	1/230/50	1/230/50
	Pozycja	-	jednostka zewnętrzna	
<b>Jednostka wewnętrzna</b>				
Wymiary szer./gl./wys.	Netto	mm	570/570/260	570/570/260
	Brutto		718/680/380	718/680/380
Waga	Netto/brutto	kg	18.5/22	19/22
Maskownica		opcja	PB-620KB	PB-620KB
Wymiary maskownicy szer./gl./wys.	netto	mm	620/620/60	620/620/60
	brutto		660/660/115	660/660/115
Waga maskownicy	netto/brutto	kg	2.8/4.5	2.8/4.5
Poziom mocy akustycznej maks.	Chłodzenie	dB(A)	52	55
	Grzanie		52	55
Poziom ciśnienia akustycznego	Chłodzenie (wys./śred./nis./cichy)	dB(A)	36/33/30/27	42/37/35/32
	Grzanie (wys./śred./nis./cichy)		36/33/30/27	42/37/35/32
Przepływ powietrza maks.		m <sup>3</sup> /h	620	700
Sterownik	Bezprzewodowy	Opcja	YR-HBS01 lub YR-HQS01	
	Przewodowy	Opcja	YR-E17A / HW-BA116ABK / HW-BA101ABT	
<b>Jednostka zewnętrzna</b>				
Wymiary szer./gl./wys.	netto	mm	800/275/553	820/338/614
	brutto		954/409/625	963/413/685
Waga	netto/brutto	kg	31.5/34	37.8/41.5
Poziom mocy akustycznej maks.		dB(A)	61	63
Poziom ciśnienia akustycznego maks.		dB(A)	48	51
Przepływ powietrza maks.		m <sup>3</sup> /h	1800	2500
Czynnik chłodniczy	Typ	GWP	R32 (675)	R32 (675)
	Ilość - nabicie	kg	0,94	0,94
Sprężarka		-	Rotacyjna	Rotacyjna
Przewody czynnika chłodniczego	Średnica przewodu cieczowego	mm	6,35	6,35
	Średnica przewodu gazowego		9,52	12,7
	Maks. długość przewodów / różnica wysokości	m	15/10	25/15
	Maks. długość przewodów bez dodatkowego doładowania		5	5
Ilość dodatkowego czynnika na metr rurociągów	g/m	20	20	
Warunki robocze min.-maks.	Chłodzenie	°C	-10-43	-10-43
	Grzanie		-15-24	-15-24

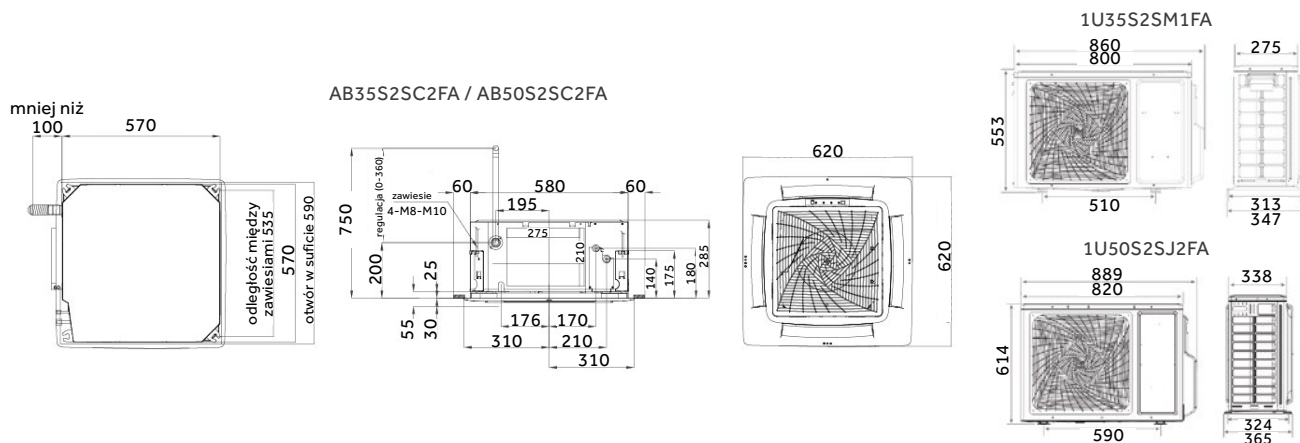



# CASSETTE

Klimatyzatory kasetonowe o obwodowym przepływie powietrza

Smart Air 2 -  
aplikacja do  
sterowania  
Wi-Fi



## Obwodowy przepływ powietrza

Najskuteczniejsze rozproszanie powietrza w pomieszczeniu, ponieważ następuje z wszystkich 4 stron maskownicy klimatyzatora oraz z jej narożników. Dzięki temu w każdy obszar pomieszczenia dociera powietrze z klimatyzatora. Maskownica o obwodowym przepływie powietrza stanowi wyposażenie dodatkowe.



**WIFI**  
Sterowanie  
Wi-Fi (opcja)



5-stopniowa  
regulacja wentylatora

**DRY**

Funkcja  
osuszania

**TURBO  
COOL**

Tryb Turbo  
Cooling



Komfortowy  
sen



Silny przepływ  
powietrza



Wbudowana  
pompka skroplin



J. zewnętrzna



Sterownik bezprzewodowy  
YR-HBS01  
(opcja)



Sterownik bezprzewodowy  
YR-HQS01  
(opcja)



Sterownik przewodowy  
YR-E17A  
(opcja)



Sterownik przewodowy  
HW-BA116ABK  
(opcja)



Sterownik przewodowy  
HW-BA101ABT  
(opcja)



## Klimatyzatory kasetonowe CASSETTE o obwodowym przepływie powietrza

# Oszczędzanie energii



### Wymiennik ciepła

Powiększony wymiennik ciepła zapewnia wydajną pracę urządzenia oraz szybkie osiągnięcie ustawionej temperatury w pomieszczeniu.

# Komfort

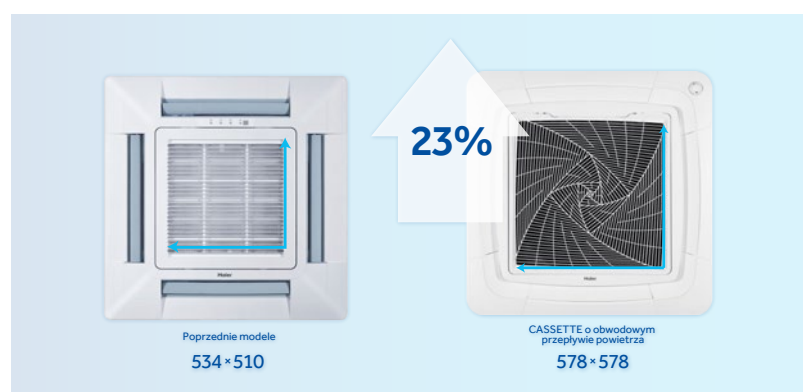

### Kratka wlotu powietrza

Konwencjonalna kratka wlotu powietrza, została powiększona o 23% w celu zmniejszenia prędkości powietrza na wlocie oraz obniżenia poziomu hałasu.

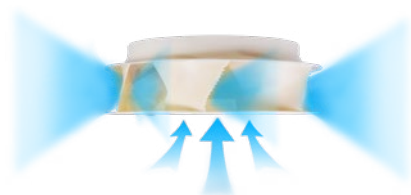

### Przeprojektowany wentylator

Powiększona średnica nowego wentylatora eliminuje opór powietrza oraz obniża poziom pracy klimatyzatora o 3dB(A).

### Indywidualna kontrola łopatek

Maskownica posiada cztery osobne łopatki przepływu powietrza, które mogą być kontrolowane osobno w zależności od potrzeb użytkowników.



Rozwiązanie do montażu w suficie podwieszonym



Sterowanie przepływem powietrza

### 5-stopniowa regulacja wentylatora

Komfortowy przepływ powietrza w każdych warunkach, regulowany za pomocą pilota w 5 trybach prędkości wentylatora: bardzo silny – TURBO, silny – HIGH, średni – MEDIUM, słaby – LOW i cichy – SUPER LOW. Klimatyzator po 15 minutach w trybie TURBO automatycznie przełącza się w tryb HIGH w celu zredukowania hałasu i wyrównania temperatury w pomieszczeniu.

Przepływ powietrza

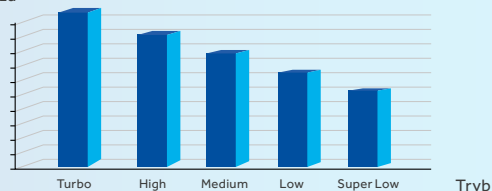

# Klimatyzatory kasetonowe CASSETTE o obwodowym przepływie powietrza

Model		J. wew.	AB71S2SG1FA	ABH105H1ERG
		J. zew.	1U71S2SR2FA	1U105S2SS1FA
Wydajność nom. (min.-maks.)	Chłodzenie	kW	7.1 (2-7.3)	9.2 (2.5-10.0)
	Grzanie		8.0 (2.5-8)	10.2 (3.0-10.5)
Pobór mocy nom. (min.-maks.)	Chłodzenie	kW	2.20 (0.5-2.6)	3.12 (0.5-4.0)
	Grzanie		1.91 (0.5-2.6)	2.91 (0.5-4.0)
SEER/EER		-	6.1/3.23	5.9/3
SCOP/COP		-	3.8/3.72	3.8/3.5
Klasa energetyczna	Chłodzenie	-	A++	A+
	Grzanie (średni/ciepły/zimny klimat)	-	A	A
Roczne zużycie energii	Chłodzenie	kWh/r	406	555
	Grzanie		1831	2780
Zasilanie	f/V/Hz	-	1/220-240/50/60	1/220-240/50/60
	Pozycja	-	jednostka zewnętrzna	
<b>Jednostka wewnętrzna</b>				
Wymiary szer./gl./wys.	Netto	mm	840/840/204	840/840/246
	Brutto		990/990/310	990/990/310
Waga	Netto/brutto	kg	27/32	31/36
Maskownica	Bez czujnika ruchu	opcja	PB-950KB	PB-950KB
	Z czujnikiem ruchu	opcja	PB-950MB	PB-950MB
Wymiary maskownicy szer./gl./wys.	netto	mm	950/950/50	950/950/50
	brutto		1000/1000/110	1000/1000/110
Waga maskownicy	netto/brutto	kg	6.5/9	6.5/9
Poziom mocy akustycznej maks.	Chłodzenie	dB(A)	55	62
	Grzanie		55	62
Poziom ciśnienia akustycznego	Chłodzenie (wys./śred./nis./cichy)	dB(A)	42/40/38/35	45/42/38/34
	Grzanie (wys./śred./nis./cichy)		42/40/38/35	45/42/38/34
Przepływ powietrza maks.		m <sup>3</sup> /h	1260	1680
Sterownik	Bezprzewodowy	Opcja	YR-HBS01 lub YR-HQS01	
	Przewodowy	Opcja	YR-E17A / HW-BA116ABK / HW-BA101ABT	
<b>Jednostka zewnętrzna</b>				
Wymiary szer./gl./wys.	netto	mm	890/353/697	920/372/760
	brutto		1046/460/780	1036/478/820
Waga	netto/brutto	kg	45/50	60/65
Poziom mocy akustycznej maks.		dB(A)	67	66
Poziom ciśnienia akustycznego maks.		dB(A)	54	53
Przepływ powietrza maks.		m <sup>3</sup> /h	3000	3500
Czynnik chłodniczy	Typ	GWP	R32 (675)	R32 (675)
	Ilość - nabicie	kg	1,3	1,5
Sprężarka		-	Podwójna rotacyjna	Podwójna rotacyjna
Przewody czynnika chłodniczego	Średnica przewodu cieczowego	mm	9,52	9,52
	Średnica przewodu gazowego		15,88	15,88
	Maks. długość przewodów / różnica wysokości	m	50/30	50/30
	Maks. długość przewodów bez dodatkowego doładowania		10	30
	Ilość dodatkowego czynnika na metr rurociągów	g/m	45	45
Warunki robocze min.-maks.	Chłodzenie	°C	-10-46	-10-46
	Grzanie		-15-24	-15-24

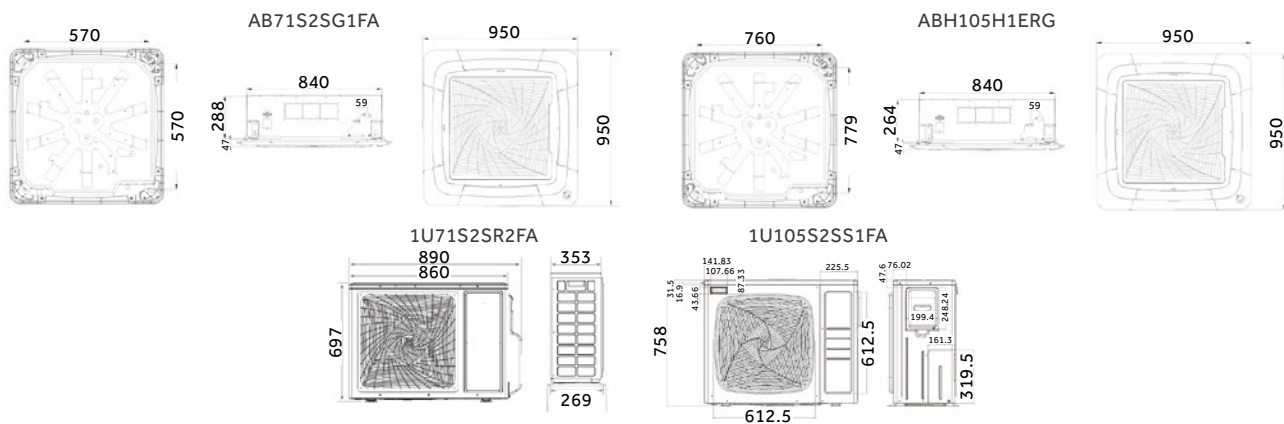

## Klimatyzatory kasetonowe CASSETTE o obwodowym przepływie powietrza

Model		J. wew.	ABH125K1ERG	ABH125K1ERG	ABH125K1ERG	ABH125K1ERG
		J. zew.	1U125S2SN1FA	1U125S2SN1FB	1U125S2SN2FA	1U125S2SN2FB
Wydajność nom. (min.-maks.)	Chłodzenie	kW	12 (2.4-12.7)	12.1 (2.4-12.7)	12.3 (3.0-13.0)	12.4 (3.0-13.0)
	Grzanie		12.3 (1.8-13.0)	12.4 (1.8-13.0)	12.7 (3.5-13.5)	12.8 (3.5-13.5)
Pobór mocy nom. (min.-maks.)	Chłodzenie	kW	4.3 (0.3-5.6)	4.2 (0.3-5.6)	4.84 (1.0-6.0)	4.81 (1.0-6.0)
	Grzanie		3.8 (0.3-5.6)	3.7 (0.3-5.6)	4.44(1.0-6.0)	4.41 (1.0-6.0)
SEER/EER		-	5.9/2.64	5.9/2.64	5.68/2.54	5.71/2.58
SCOP/COP		-	3.7/3.08	3.7/3.08	3.93/2.86	3.96/2.93
Klasa energetyczna	Chłodzenie	-	/	/	/	/
	Grzanie (średni/ciepły/zimny klimat)	-	/	/	/	/
Roczne zużycie energii	Chłodzenie	kWh/r	719	719	740	736
	Grzanie		3100	3100	3032	3003
Zasilanie	f/V/Hz	-	1/220-240/50/60	3/380-415/50/60	1/220-240/50/60	3/380-415/50/60
	Pozycja	-	jednostka zewnętrzna			
<b>Jednostka wewnętrzna</b>						
Wymiary szer./gl./wys.	Netto	mm	840/840/288	840/840/288	840/840/288	840/840/288
	Brutto		990/990/380	990/990/380	990/990/380	990/990/380
Waga	Netto/brutto	kg	32/38	32/38	32/38	32/38
Maskownica	Bez czujnika ruchu	opcja	PB-950KB	PB-950KB	PB-950KB	PB-950KB
	Z czujnikiem ruchu	opcja	PB-950MB	PB-950MB	PB-950MB	PB-950MB
Wymiary maskownicy szer./gl./wys.	netto	mm	950/950/50	950/950/50	950/950/50	950/950/50
	brutto		1000/1000/110	1000/1000/110	1000/1000/110	1000/1000/110
Waga maskownicy	netto/brutto	kg	6.5/9	6.5/9	6.5/9	6.5/9
Poziom mocy akustycznej maks.	Chłodzenie	dB(A)	64	64	64	64
	Grzanie		64	64	64	64
Poziom ciśnienia akustycznego	Chłodzenie (wys./śred./nis./cichy)	dB(A)	47/44/38/34	47/44/38/34	47/44/38/34	47/44/38/34
	Grzanie (wys./śred./nis./cichy)		47/44/38/34	47/44/38/34	47/44/38/34	47/44/38/34
Przepływ powietrza maks.		m <sup>3</sup> /h	1950	1950	1950	1950
Sterownik	Bezprzewodowy	Opcja	YR-HBS01 lub YR-HQS01			
	Przewodowy	Opcja	YR-E17A / HW-BA116ABK / HW-BA101ABT			
<b>Jednostka zewnętrzna</b>						
Wymiary szer./gl./wys.	netto	mm	950/370/965	950/370/965	950/370/965	950/370/965
	brutto		1050/485/1130	1050/485/1130	1050/485/1130	1050/485/1130
Waga	netto/brutto	kg	82/94	82/94	84/89	85/90
Poziom mocy akustycznej maks.		dB(A)	69	69	72	72
Poziom ciśnienia akustycznego maks.		dB(A)	52	52	58	58
Przepływ powietrza maks.		m <sup>3</sup> /h	4000	4000	4200	4200
Czynnik chłodniczy	Typ	GWP	R32 (675)	R32 (675)	R32 (675)	R32 (675)
	Ilość - nabicie	kg	2	2	2,3	2,3
Sprężarka		-	Podwójna rotacyjna	Podwójna rotacyjna	Podwójna rotacyjna	Podwójna rotacyjna
Przewody czynnika chłodniczego	Średnica przewodu cieczowego	mm	9,52	9,52	9,52	9,52
	Średnica przewodu gazowego		15,88	15,88	15,88	15,88
	Maks. długość przewodów / różnica wysokości	m	50/30	50/30	70/30	70/30
	Maks. długość przewodów bez dodatkowego doładowania		30	30	10	10
Ilość dodatkowego czynnika na metr rurociągów	g/m	45	45	45	45	
Warunki robocze min.-maks.	Chłodzenie	°C	-10-46	-10-46	-10-46	-10-46
	Grzanie		-15-24	-15-24	-15-24	-15-24

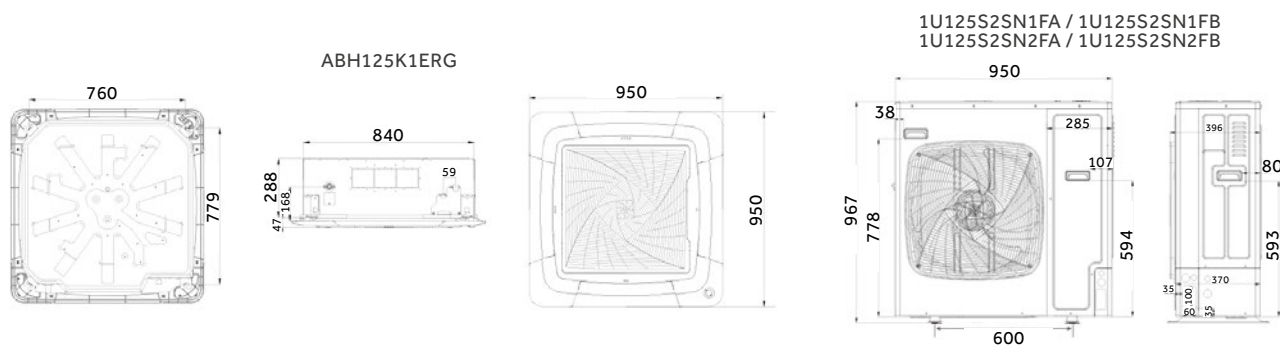

## Klimatyzatory kasetonowe CASSETTE o obwodowym przepływie powietrza

Model		J. wew.	ABH140K1ERG	ABH140K1ERG	ABH140K1ERG	ABH140K1ERG
		J. zew.	1U140S2SP1FA	1U140S2SP1FB	1U140S2SN1FA	1U140S2SN1FB
Wydajność nom. (min.-maks.)	Chłodzenie	kW	12.3 (2.8–14.0)	12.2 (2.8–14.0)	13.4 (3.5–14.0)	13.4 (3.5–14.0)
	Grzanie		14.5 (3.0–15.0)	14.3 (3.0–15.0)	15.0 (4.0–15.5)	15.0 (4.0–15.5)
Pobór mocy nom. (min.-maks.)	Chłodzenie	kW	4.39 (1.0–7.2)	4.47 (1.0–7.2)	5.51 (1.0–6.5)	5.28 (1.0–6.5)
	Grzanie		4.68 (1.0–7.2)	4.67 (1.0–7.2)	5.77 (1.0–6.5)	5.70 (1.0–6.5)
SEER/EER		-	5.1/2.8	5.1/2.73	5.6/2.43	5.62/2.54
SCOP/COP		-	3.7/3.1	3.7/3.06	3.93/2.6	3.96/2.63
Klasa energetyczna	Chłodzenie	-	/	/	/	/
	Grzanie (średni/ciepły/zimny klimat)	-	/	/	/	/
Roczne zużycie energii	Chłodzenie	kWh/r	766	766	838	834
	Grzanie		3800	3800	3032	3003
Zasilanie	f/V/Hz	-	1/220-240/50/60	3/380-415/50/60	1/220-240/50/60	3/380-415/50/60
	Pozycja	-	jednostka zewnętrzna			
Jednostka wewnętrzna						
Wymiary szer./gl./wys.	Netto	mm	840/840/288	840/840/288	840/840/288	840/840/288
	Brutto		990/990/380	990/990/380	990/990/380	990/990/380
Waga	Netto/brutto	kg	32/38	32/38	32/38	32/38
Maskownica	Bez czujnika ruchu	opcja	PB-950KB	PB-950KB	PB-950KB	PB-950KB
	Z czujnikiem ruchu	opcja	PB-950MB	PB-950MB	PB-950MB	PB-950MB
Wymiary maskownicy szer./gl./wys.	netto	mm	950/950/50	950/950/50	950/950/50	950/950/50
	brutto		1000/1000/110	1000/1000/110	1000/1000/110	1000/1000/110
Waga maskownicy	netto/brutto	kg	6.5/9	6.5/9	6.5/9	6.5/9
Poziom mocy akustycznej maks.	Chłodzenie	dB(A)	64	64	64	64
	Grzanie		64	64	64	64
Poziom ciśnienia akustycznego	Chłodzenie (wys./śred./nis./cichy)	dB(A)	47/44/38/34	47/44/38/34	47/44/38/34	47/44/38/34
	Grzanie (wys./śred./nis./cichy)		47/44/38/34	47/44/38/34	47/44/38/34	47/44/38/34
Przepływ powietrza maks.		m <sup>3</sup> /h	1950	1950	1950	1950
Sterownik	Bezprzewodowy	Opcja	YR-HBS01 lub YR-HQS01			
	Przewodowy	Opcja	YR-E17A / HW-BA116ABK / HW-BA101ABT			
Jednostka zewnętrzna						
Wymiary szer./gl./wys.	netto	mm	950/370/1350	950/370/1350	950/370/965	950/370/965
	brutto		1050/485/1500	1050/485/1500	1050/485/1130	1050/485/1130
Waga	netto/brutto	kg	105/118	108/121	84/89	85/90
Poziom mocy akustycznej maks.		dB(A)	70	70	72	72
Poziom ciśnienia akustycznego maks.		dB(A)	53	53	58	58
Przepływ powietrza maks.		m <sup>3</sup> /h	7000	7000	4200	4200
Czynnik chłodniczy	Typ	GWP	R32 (675)	R32 (675)	R32 (675)	R32 (675)
	Ilość - nabitie	kg	2,9	2,9	2,3	2,3
Sprężarka		-	Podwójna rotacyjna	Podwójna rotacyjna	Podwójna rotacyjna	Podwójna rotacyjna
Przewody czynnika chłodniczego	Średnica przewodu cieczowego	mm	9,52	9,52	9,52	9,52
	Średnica przewodu gazowego		15,88	15,88	15,88	15,88
	Maks. długość przewodów / różnica wysokości	m	75/30	75/30	70/30	70/30
	Maks. długość przewodów bez dodatkowego doładowania		30	30	10	10
Ilość dodatkowego czynnika na metr rurociągów	g/m	45	45	45	45	
Warunki robocze min.-maks.	Chłodzenie	°C	-10-50	-10-50	-10-46	-10-46
	Grzanie		-20-24	-20-24	-15-24	-15-24

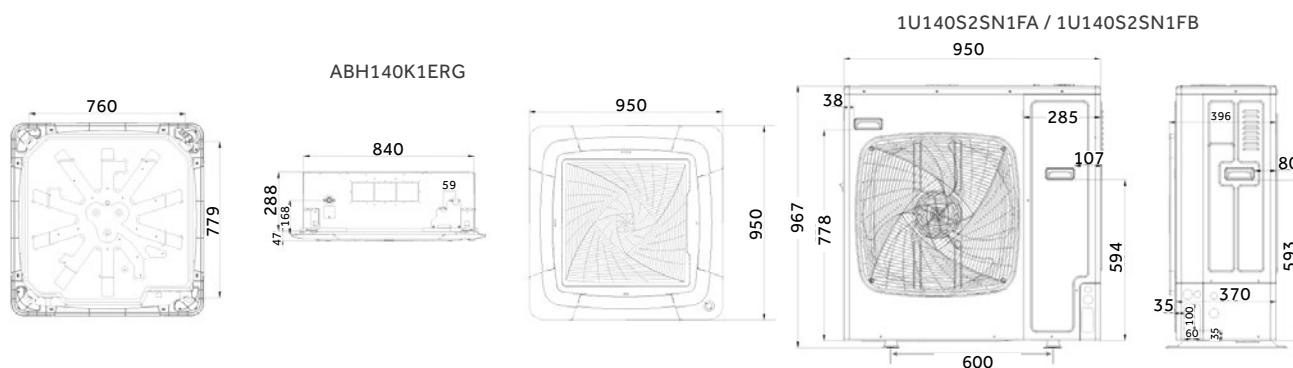

## Klimatyzatory kasetonowe CASSETTE o obwodowym przepływie powietrza

Model		J. wew.	ABH160K1ERG
		J. zew.	1U160S2SP1FB
Wydajność nom. (min.-maks.)	Chłodzenie	kW	15 (4.5-16.0)
	Grzanie		16.0 (5.0-17.0)
Pobór mocy nom. (min.-maks.)	Chłodzenie	kW	5.03 (1.0-6.5)
	Grzanie		5.26 (1.0-6.5)
SEER/EER		-	5.96/2.98
SCOP/COP		-	3.99/3.04
Klasa energetyczna	Chłodzenie	-	/
	Grzanie (średni/ciepły/zimny klimat)	-	/
Roczne zużycie energii	Chłodzenie	kWh/r	880
	Grzanie		3859
Zasilanie	f/V/Hz	-	3/380-415/50/60
	Pozycja	-	jednostka zewnętrzna
<b>Jednostka wewnętrzna</b>			
Wymiary szer./gl./wys.	Netto	mm	840/840/288
	Brutto		990/990/380
Waga	Netto/brutto	kg	32/38
Maskownica	Bez czujnika ruchu	opcja	PB-950KB
	Z czujnikiem ruchu	opcja	PB-950MB
Wymiary maskownicy szer./gl./wys.	netto	mm	950/950/50
	brutto		1000/1000/110
Waga maskownicy	netto/brutto	kg	6.5/9
Poziom mocy akustycznej maks.	Chłodzenie	dB(A)	65
	Grzanie		65
Poziom ciśnienia akustycznego	Chłodzenie (wys./śred./nis./cichy)	dB(A)	48/44/38/34
	Grzanie (wys./śred./nis./cichy)		48/44/38/34
Przepływ powietrza maks.		m <sup>3</sup> /h	1950
Sterownik	Bezprzewodowy	Opcja	YR-HBS01 lub YR-HQS01
	Przewodowy	Opcja	YR-E17A / HW-BA116ABK / HW-BA101ABT
<b>Jednostka zewnętrzna</b>			
Wymiary szer./gl./wys.	netto	mm	950/370/1350
	brutto		1050/485/1500
Waga	netto/brutto	kg	101/116
Poziom mocy akustycznej maks.		dB(A)	72
Poziom ciśnienia akustycznego maks.		dB(A)	58
Przepływ powietrza maks.		m <sup>3</sup> /h	6800
Czynnik chłodniczy	Typ	GWP	R32 (675)
	Ilość - nabicie	kg	3,5
Sprężarka		-	Podwójna rotacyjna
Przewody czynnika chłodniczego	Średnica przewodu cieczowego	mm	9,52
	Średnica przewodu gazowego		19,05
	Maks. długość przewodów / różnica wysokości	m	70/30
	Maks. długość przewodów bez dodatkowego doładowania		30
Ilość dodatkowego czynnika na metr rurociągów	g/m	45	
Warunki robocze min.-maks.	Chłodzenie	°C	-10-50
	Grzanie		-15-24

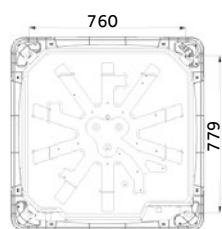

ABH160K1ERG

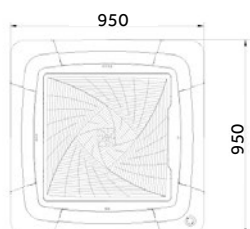
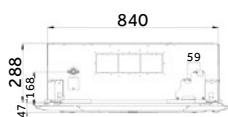
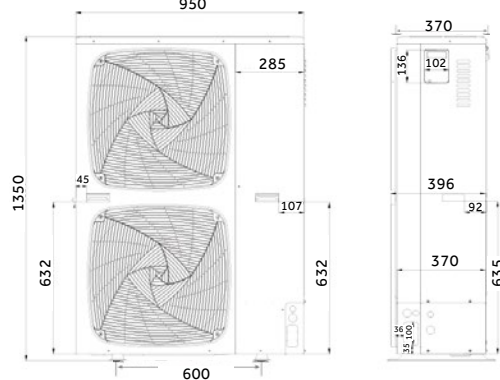
1U160S2SP1FB  
1U140S2SP1FA / 1U140S2SP1FB  
950

# Slim DUCT

Klimatyzatory kanałowe o niskim sprężu

Smart Air 2 - aplikacja do sterowania Wi-Fi



## Bardzo cicha praca

Wentylator i kanały przepływu powietrza w urządzeniu zaprojektowane zostały w sposób aby osiągnąć najniższy poziom hałasu – 23 dB(A).



## Zaawansowany panel (opcja)

Estetyczny panel wlotu i wylotu powietrza może kierować nawiew w różnych kierunkach. Czytelny wyświetlacz na przodzie urządzenia wskazuje temperaturę. (Panele z wyświetlaczem : P1B-890IA/D lub P1B-1210IA/D, Panele bez wyświetlacza : P1B-890IA lub P1B-1210IA)



**WIFI**  
Sterowanie Wi-Fi (opcja)



**5-stopniowa regulacja wentylatora**

**DRY**

Funkcja osuszania

**TURBO COOL**

Tryb Turbo Cooling



**Komfortowy sen**



**Silny przepływ powietrza**



**Wbudowana pompka skroplin**



J. zewnętrzna



Sterownik bezprzewodowy YR-HBS01 (opcja)



Sterownik bezprzewodowy YR-HQS01 (opcja)



Sterownik przewodowy YR-E17A (opcja)



Sterownik przewodowy HW-BA116ABK (opcja)



Sterownik przewodowy HW-BA101ABT (opcja)

## Klimatyzatory kanałowe Slim DUCT o niskim sprężu

# Łatwy montaż i serwis

### Kompaktowa konstrukcja

Wysokość klimatyzatorów wynosi jedynie 185 mm. Wąska konstrukcja umożliwia uzyskanie najwęższego kanału montażowego lub instalację w wąskim suficie.



### Wbudowana pompka skroplin

Urządzenia posiadają wbudowaną pompkę skroplin o wysokiej zdolności podnoszenia co pozwala na łatwe projektowanie instalacji.

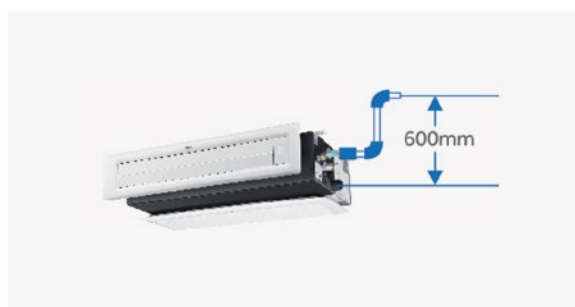

### Spręż dyspozycyjny

Silnik wentylatora DC zainstalowany w jednostkach wewnętrznych umożliwia regulację sprężu dyspozycyjnego za pomocą sterownika przewodowego, np. sterownika przewodowego YR-E17A. Dostępne są 4 stopnie regulacji: 0/10/20/30Pa.

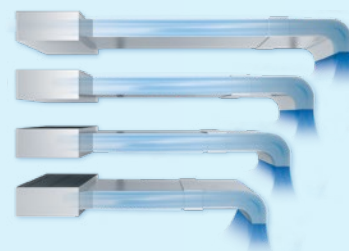
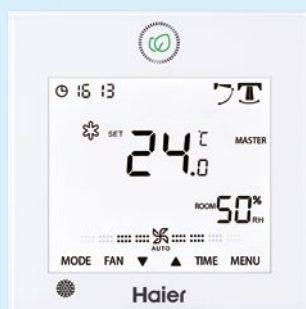

### Lewy lub prawy odpływ skroplin

W zależności od specyfikacji pomieszczenia, odpływ skroplin może być wyprowadzony z lewej lub prawej strony urządzenia.

# Klimatyzatory kanałowe Slim DUCT o niskim sprężu

Model		J. wew.	AD35S2SS1FA	AD50S2SS1FA	AD71S2SS1FA
		J. zew.	1U35S2SM1FA	1U50S2SJ2FA	1U71S2SR2FA
Wydajność nom. (min.-maks.)	Chłodzenie	kW	3.50 (0.9-4.5)	5.0 (1.8-6)	7.1 (2-7.6)
	Grzanie		4.0 (1-4.8)	5.5 (2-6.2)	7.5 (3-8.3)
Pobór mocy nom. (min.-maks.)	Chłodzenie	kW	1.03 (0.28-1.8)	1.53 (0.55-2.1)	2.20 (0.5-3.0)
	Grzanie		1.07 (0.28-1.8)	1.47 (0.6-2.1)	2.01 (0.6-2.9)
SEER/EER	-	-	6.1/3.3	6.1/3.26	6.1/3.24
SCOP/COP	-	-	3.8/3.73	3.8/3.73	3.8/3.73
Klasa energetyczna	Chłodzenie	-	A++	A++	A++
	Grzanie (średni/ciepły/zimny klimat)	-	A	A	A
Roczne zużycie energii	Chłodzenie	kWh/r	241	315	406
	Grzanie		1427	1961	1836
Zasilanie	f/V/Hz	-	1/230/50	1/230/50	1/220-240/50/60
	Pozycja	-	jednostka zewnętrzna		
Jednostka wewnętrzna					
Wymiary szer./gl./wys.	Netto	mm	850/420/185	1170/420/185	1170/420/185
	Brutto		1025/525/260	1365/540/270	1365/540/270
Waga	Netto/brutto	kg	16/21	22/28	25.2/28.4
Spręż dyspozycyjny maks.	-	Pa	30	30	30
Maskownice	Bez wyświetlacza	opcja	P1B-890IA	P1B-1210IA	P1B-1210IA
	Z wyświetlaczem	opcja	P1B-890IA/D	P1B-1210IA/D	P1B-1210IA/D
Wymiary maskownicy szer./gl./wys.	netto	mm	890/190/100 (panel wylotu) 890/290.5/32.4 (panel zaciągu)	1210/190/100 (panel wylotu) 1210/290.5/32.4 (panel zaciągu)	1210/190/100 (panel wylotu) 1210/290.5/32.4 (panel zaciągu)
	brutto		mm	938/335/220	1258/335/220
Waga panelu	netto/brutto	kg	4/5	5/6	5/6
Poziom mocy akustycznej maks.	Chłodzenie	dB(A)	53	54	57
	Grzanie		53	54	57
Poziom ciśnienia akustycznego	Chłodzenie (wys./śred./nis./ciche)	dB(A)	33/28/25	36/34/32	49/46/44/42
	Grzanie (wys./śred./nis./ciche)		33/28/25	36/34/32	49/46/44/42
Przepływ powietrza maks.	-	m <sup>3</sup> /h	600	900	1000
Sterownik	Bezprzewodowy	Opcja	YR-HBS01 lub YR-HQS01		
	Przewodowy	Opcja	YR-E17A / HW-BA116ABK / HW-BA101ABT		
Jednostka zewnętrzna					
Wymiary szer./gl./wys.	netto	mm	800/275/553	820/338/614	890/353/697
	brutto		954/409/625	993/413/685	1046/460/780
Waga	netto/brutto	kg	31.5/34	37.8/41.5	45/50
Poziom mocy akustycznej maks.	-	dB(A)	61	63	67
Poziom ciśnienia akustycznego maks.	-	dB(A)	48	51	54
Przepływ powietrza maks.	-	m <sup>3</sup> /h	2000	2500	3000
Czynnik chłodniczy	Typ	GWP	R32 (675)	R32 (675)	R32 (675)
	Ilość - nabicie	kg	0,94	0,95	1,3
Sprężarka	-	-	Rotacyjna	Podwójna rotacyjna	Podwójna rotacyjna
Przewody czynnika chłodniczego	Średnica przewodu cieczowego	mm	6,35	6,35	9,52
	Średnica przewodu gazowego		9,52	12,7	15,88
	Maks. długość przewodów / różnica wysokości	m	15/10	25/15	50/30
	Maks. długość przewodów bez dodatkowego doładowania Ilość dodatkowego czynnika na metr rurociągów	g/m	7 20	7 20	10 45
Warunki robocze min.-maks.	Chłodzenie	°C	-10-43	-10-43	-10-46
	Grzanie		-15-24	-15-24	-15-24

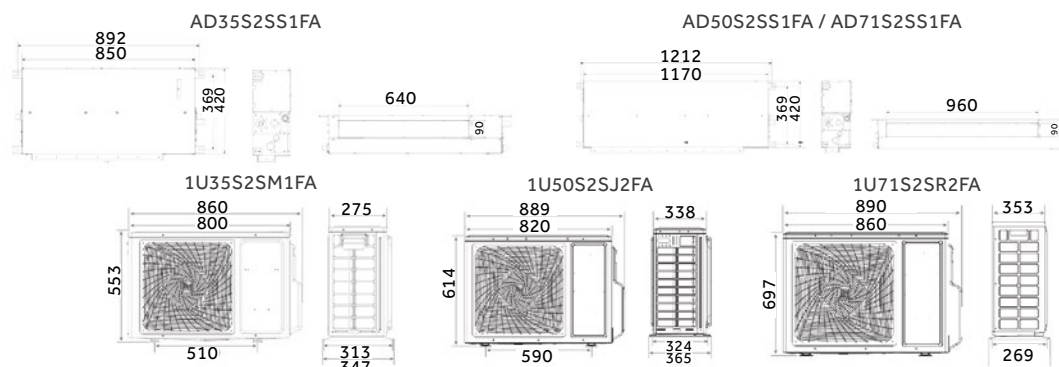





# DUCT

Klimatyzatory kanałowe o średnim sprężu

Smart Air 2 - aplikacja do sterowania Wi-Fi



Sterowanie Wi-Fi (opcja)



5-stopniowa regulacja wentylatora

**DRY**

Funkcja osuszania

**TURBO COOL**

Tryb Turbo Cooling



Komfortowy sen



Silny przepływ powietrza



Wbudowana pompka skroplin



J. zewnętrzna



Sterownik bezprzewodowy YR-HBS01 (opcja)



Sterownik bezprzewodowy YR-HQS01 (opcja)



Sterownik przewodowy YR-E17A (opcja)



Sterownik przewodowy HW-BA116ABK (opcja)



Sterownik przewodowy HW-BA101ABT (opcja)

## Klimatyzatory kanałowe DUCT o średnim sprężu

# Komfort

### Stały przepływ powietrza

Jednostki wewnętrzne zawierają nawet 3 wentylatory, które zapewniają stały przepływ powietrza przy różnych ciśnieniach jednocześnie zwiększając komfort użytkownika.

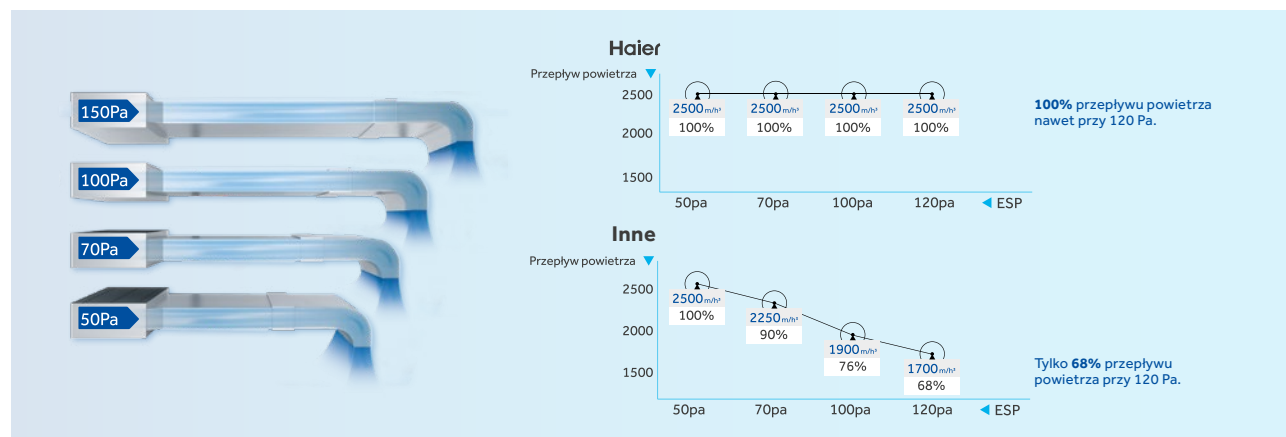

## Łatwy montaż i serwis

### Spręż dyspozycyjny

Silnik wentylatora DC zainstalowany w jednostkach wewnętrznych umożliwia regulację sprężu dyspozycyjnego za pomocą sterownika przewodowego.

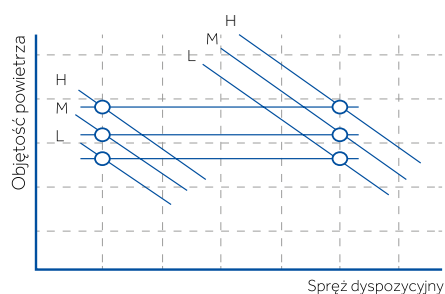

### Konfiguracja wlotu powietrza

Moduł z komponentami elektrycznymi jest umieszczony bezpośrednio pod maskownicą co umożliwia łatwe przeprowadzenie czynności serwisowych.



### Wbudowana pompka skroplin

Urządzenia posiadają wbudowaną pompkę skroplin o wysokiej zdolności podnoszenia – nawet 450 mm.

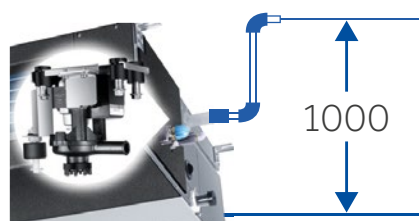

### Kompaktowa konstrukcja

Urządzenia mają jedynie 248 mm wysokości. (modele: 7,1kW–14kW).



# Klimatyzatory kanałowe DUCT o średnim sprężu

Model		J. wew.	AD35S2SM3FA	AD50S2SM3FA	AD71S2SM3FA	AD105S2SM3FA	
		J. zew.	1U35S2SM1FA	1U50S2SJ2FA	1U71S2SR2FA	1U105S2SS1FA	
Wydajność nom. (min.-maks.)	Chłodzenie	kW	3.50 (0.9-4.5)	5.0 (1.8-6)	7.1 (2.0-8.2)	9.5 (2.5-10.0)	
	Grzanie		4.0 (1-4.8)	6.0 (2-6.2)	7.5 (2.5-8.5)	10.2 (3.0-10.5)	
Pobór mocy nom. (min.-maks.)	Chłodzenie	kW	1.08 (0.28-1.8)	1.55 (0.55-2.0)	2.20 (0.5-3.0)	3.16 (0.5-4.0)	
	Grzanie		1.08 (0.28-1.8)	1.48 (0.6-2.0)	2.02 (0.6-3.0)	2.91 (0.5-4.0)	
SEER/EER		-	6.1/3.23	6.1/3.23	6.1/3.23	6.1/3.01	
SCOP/COP		-	3.8/3.71	3.8/3.71	3.8/3.71	3.8/3.5	
Klasa energetyczna	Chłodzenie	-	A++	A++	A++	A++	
	Grzanie (średni/ciepły/zimny klimat)	-	A	A	A	A	
Roczne zużycie energii	Chłodzenie	kWh/r	215	291	406	544	
	Grzanie		1020	1782	1827	2792	
Zasilanie	f/V/Hz	-	1/230/50	1/230/50	1/220-240/50/60	1/220-240/50/60	
	Pozycja	-	jednostka zewnętrzna				
Jednostka wewnętrzna							
Wymiary szer./gl./wys.	Netto	mm	700/700/248	1100/700/248	1100/700/248	1500/700/248	
	Brutto		950/900/340	1170/860/340	1170/860/340	1710/870/330	
Waga	Netto/brutto	kg	26/30	32/35	31/34	46/55	
Spręż dyspozycyjny maks.		Pa	150	150	150	150	
Poziom mocy akustycznej maks.	Chłodzenie	dB(A)	55	56	58	61	
	Grzanie		55	56	58	61	
Poziom ciśnienia akustycznego	Chłodzenie (wys./śred./nis./cichy)	dB(A)	41/35/28/26	43/37/30/28	44/41/39/36	47/44/40/37	
	Grzanie (wys./śred./nis./cichy)		41/35/28/26	43/37/30/28	44/41/39/36	47/44/40/37	
Przepływ powietrza maks.		m <sup>3</sup> /h	840	1020	1440	1600	
Sterownik	Bezprzewodowy	Opcja	YR-HBS01 lub YR-HQS01				
	Przewodowy	Opcja	YR-E17A / HW-BA116ABK / HW-BA101ABT				
Jednostka zewnętrzna							
Wymiary szer./gl./wys.	netto	mm	800/275/553	820/338/614	890/353/697	920/372/760	
	brutto		954/409/625	993/413/685	1046/460/780	1036/478/820	
Waga	netto/brutto	kg	31.5/34	37.8/41.5	45/50	60/65	
Poziom mocy akustycznej maks.		dB(A)	61	63	67	66	
Poziom ciśnienia akustycznego maks.		dB(A)	48	51	54	53	
Przepływ powietrza maks.		m <sup>3</sup> /h	2000	2500	3000	3500	
Czynnik chłodniczy	Typ	GWP	R32 (675)	R32 (675)	R32 (675)	R32 (675)	
	Ilość - nabicie	kg	0,94	0,95	1,3	1,5	
Sprężarka		-	Rotacyjna	Podwójna rotacyjna	Podwójna rotacyjna	Podwójna rotacyjna	
Przewody czynnika chłodniczego	Średnica przewodu cieczowego	mm	6,35	6,35	9,52	9,52	
	Średnica przewodu gazowego		9,52	12,7	15,88	15,88	
	Maks. długość przewodów / różnica wysokości		m	15/10	25/15	50/30	50/30
	Maks. długość przewodów bez dodatkowego doładowania		m	7	7	10	30
	Ilość dodatkowego czynnika na metr rurociągów		g/m	20	20	45	45
Warunki robocze min.-maks.	Chłodzenie	°C	-10-43	-10-43	-10-46	-10-46	
	Grzanie		-15-24	-15-24	-15-24	-15-24	

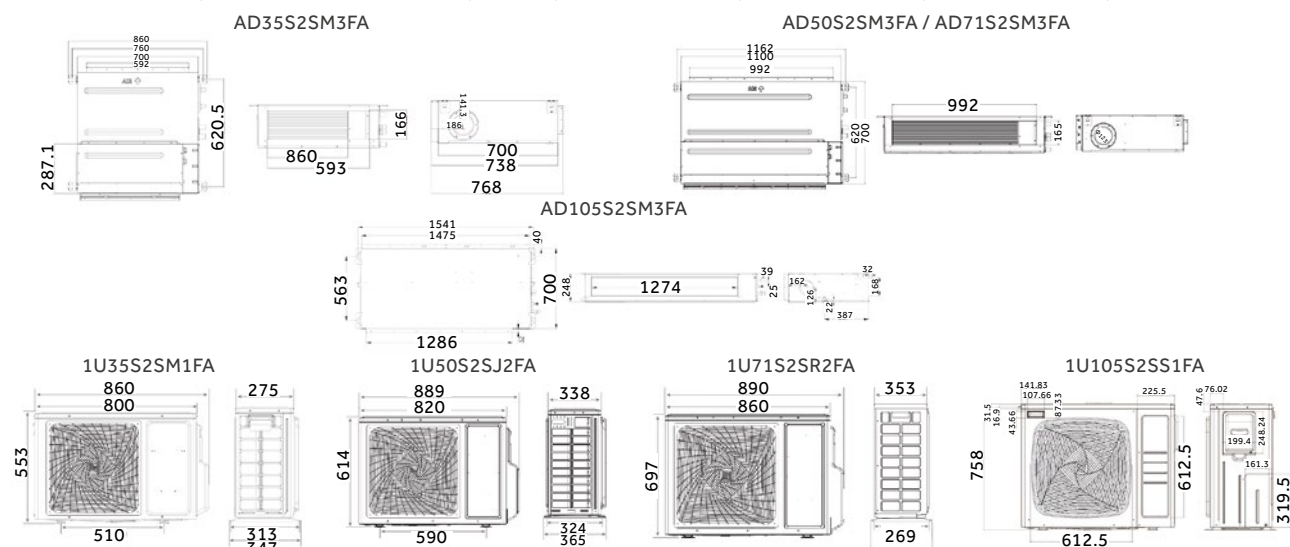

## Klimatyzatory kanałowe DUCT o średnim sprężu

Model		J. wew.	AD125S2SM3FA	AD125S2SM3FA	AD125S2SM3FA	AD125S2SM3FA
		J. zew.	1U125S2SN1FA	1U125S2SN1FB	1U125S2SN2FA	1U125S2SN2FB
Wydajność nom. (min.-maks.)	Chłodzenie	kW	11.9 (3.0-12.8)	12 (3.0-12.8)	12.3 (3.0-13.0)	12.4 (3.0-13.0)
	Grzanie		12.2 (2.9-13.5)	12.3 (2.9-13.5)	12.7 (3.5-13.5)	12.8 (3.5-13.5)
Pobór mocy nom. (min.-maks.)	Chłodzenie	kW	4.38 (0.3-5.6)	4.3 (0.3-5.6)	4.6 (1.0-6.0)	4.51 (1.0-6.0)
	Grzanie		3.8 (0.3-5.6)	3.7 (0.3-5.6)	3.97 (1.0-6.0)	3.87 (1.0-6.0)
SEER/EER		-	5.6/2.75	5.6/2.75	5.72/2.67	5.85/2.75
SCOP/COP		-	3.6/3.25	3.6/3.25	3.93/3.23	3.96/3.31
Klasa energetyczna	Chłodzenie	-	/	/	/	/
	Grzanie (średni/ciepły/zimny klimat)	-	/	/	/	/
Roczne zużycie energii	Chłodzenie	kWh/r	755	755	735	718
	Grzanie		3156	3156	3032	3003
Zasilanie	f/V/Hz	-	1/220-240/50/60	3/380-415/50/60	1/220-240/50/60	3/380-415/50/60
	Pozycja	-	jednostka zewnętrzna			
Jednostka wewnętrzna						
Wymiary szer./gi./wys.	Netto	mm	1500/700/248	1500/700/248	1500/700/248	1500/700/248
	Brutto		1710/870/330	1710/870/330	1710/870/330	1710/870/330
Waga	Netto/brutto	kg	48/57	48/57	48/57	48/57
Spręż dyspozycyjny maks.		Pa	150	150	150	150
Poziom mocy akustycznej maks.	Chłodzenie	dB(A)	65	65	65	65
	Grzanie		65	65	65	65
Poziom ciśnienia akustycznego	Chłodzenie (wys./śred./nis./cichy)	dB(A)	39/36/33/31	39/36/33/31	39/36/33/31	39/36/33/31
	Grzanie (wys./śred./nis./cichy)		39/36/33/31	39/36/33/31	39/36/33/31	39/36/33/31
Przepływ powietrza maks.		m <sup>3</sup> /h	2250	2250	2250	2250
Sterownik	Bezprzewodowy	Opcja	YR-HBS01 lub YR-HQS01			
	Przewodowy	Opcja	YR-E17A / HW-BA116ABK / HW-BA101ABT			
Jednostka zewnętrzna						
Wymiary szer./gi./wys.	netto	mm	950/370/965	950/370/965	950/370/965	950/370/965
	brutto		1050/485/1130	1050/485/1130	1050/485/1130	1050/485/1130
Waga	netto/brutto	kg	82/94	83/95	84/89	85/90
Poziom mocy akustycznej maks.		dB(A)	69	69	72	72
Poziom ciśnienia akustycznego maks.		dB(A)	52	52	58	58
Przepływ powietrza maks.		m <sup>3</sup> /h	4000	4000	4200	4200
Czynnik chłodniczy	Typ	GWP	R32 (675)	R32 (675)	R32 (675)	R32 (675)
	Ilość - nabicie	kg	2	2	2,3	2,3
Sprężarka		-	Podwójna rotacyjna	Podwójna rotacyjna	Podwójna rotacyjna	Podwójna rotacyjna
Przewody czynnika chłodniczego	Średnica przewodu cieczowego	mm	9,52	9,52	9,52	9,52
	Średnica przewodu gazowego		15,88	15,88	15,88	15,88
	Maks. długość przewodów / różnica wysokości	m	50/30	50/30	70/30	70/30
	Maks. długość przewodów bez dodatkowego doładowania		30	30	10	10
	Ilość dodatkowego czynnika na metr rurociągów	g/m	45	45	45	45
Warunki robocze min.-maks.	Chłodzenie	°C	-10-46	-10-46	-10-46	-10-46
	Grzanie		-15-24	-15-24	-15-24	-15-24

AD125S2SM3FA

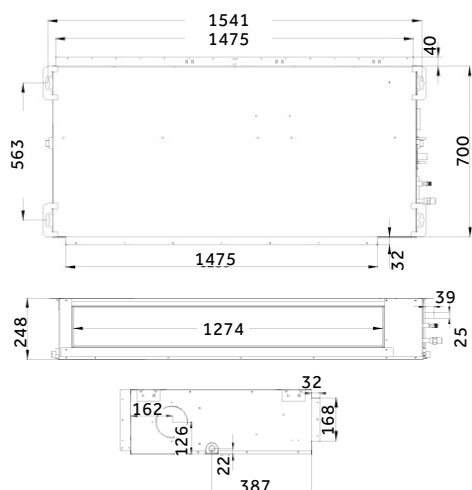
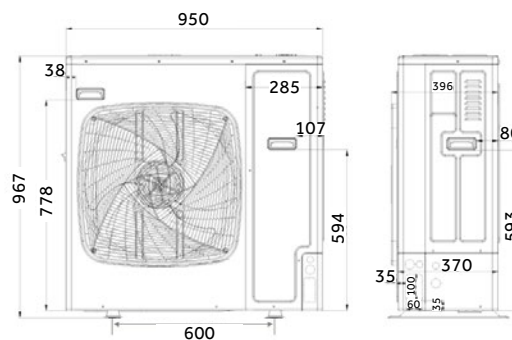
1U125S2SN1FA / 1U125S2SN1FB  
1U125S2SN2FA / 1U125S2SN2FB

## Klimatyzatory kanałowe DUCT o średnim sprężu

Model		J. wew.	AD140S2SM3FA	AD140S2SM3FA	AD140S2SN1FA	AD140S2SM3FA
		J. zew.	1U140S2SP1FA	1U140S2SP1FB	1U140S2SN1FA	1U140S2SN1FB
Wydajność nom. (min.-maks.)	Chłodzenie	kW	12.4 (3-14.5)	12.5 (3-14.5)	13.4 (3.5-14.0)	13.4 (3.5-14.0)
	Grzanie		14.7 (3.5-16)	14.5 (3.5-16)	15.0 (4.0-15.5)	15.0 (4.0-15.5)
Pobór mocy nom. (min.-maks.)	Chłodzenie	kW	3.84 (1.0-7.2)	3.90 (1.0-7.2)	5.28 (1.0-6.5)	5.18 (1.0-6.5)
	Grzanie		3.94 (1.0-7.2)	3.91 (1.0-7.2)	4.92 (1.0-6.5)	4.79 (1.0-6.5)
SEER/EER		-	6.2/3.23	6.1/3.21	5.62/2.54	5.64/2.59
SCOP/COP		-	3.8/3.73	3.8/3.71	3.93/3.05	3.96/3.13
Klasa energetyczna	Chłodzenie	-	/	/	A+	A+
	Grzanie (średni/ciepły/zimny klimat)	-	/	/	A	A
Roczne zużycie energii	Chłodzenie	kWh/r	750	760	835	832
	Grzanie		4000	4000	3032	3003
Zasilanie	f/V/Hz	-	1/220-240/50/60	3/380-415/50/60	1/220-240/50/60	3/380-415/50/60
	Pozycja	-	jednostka zewnętrzna			
Jednostka wewnętrzna						
Wymiary szer./gl./wys.	Netto	mm	1500/700/248	1500/700/248	1500/700/248	1500/700/248
	Brutto		1710/870/330	1710/870/330	1710/870/330	1710/870/330
Waga	Netto/brutto	kg	48/57	48/57	48/57	48/57
Spręż dyspozycyjny maks.		Pa	150	150	150	150
Poziom mocy akustycznej maks.	Chłodzenie	dB(A)	66	66	66	66
	Grzanie		66	66	66	66
Poziom ciśnienia akustycznego	Chłodzenie (wys./śred./nis./cichy)	dB(A)	41/36/33/31	41/36/33/31	41/36/33/31	41/36/33/31
	Grzanie (wys./śred./nis./cichy)		41/36/33/31	41/36/33/31	41/36/33/31	41/36/33/31
Przepływ powietrza maks.		m <sup>3</sup> /h	2500	2500	2500	2500
Sterownik	Bezprzewodowy	Opcja	YR-HBS01 lub YR-HQS01			
	Przewodowy	Opcja	YR-E17A / HW-BA116ABK / HW-BA101ABT			
Jednostka zewnętrzna						
Wymiary szer./gl./wys.	netto	mm	950/370/1350	950/370/1350	950/370/965	950/370/965
	brutto		1050/485/1500	1050/485/1500	1050/485/1130	1050/485/1130
Waga	netto/brutto	kg	105/118	108/121	84/89	85/90
Poziom mocy akustycznej maks.		dB(A)	70	70	72	72
Poziom ciśnienia akustycznego maks.		dB(A)	53	53	58	58
Przepływ powietrza maks.		m <sup>3</sup> /h	7000	7000	4200	4200
Czynnik chłodniczy	Typ	GWP	R32 (675)	R32 (675)	R32 (675)	R32 (675)
	Ilość - nabicie	kg	2,9	2,9	2,3	2,3
Sprężarka		-	Podwójna rotacyjna	Podwójna rotacyjna	Podwójna rotacyjna	Podwójna rotacyjna
Przewody czynnika chłodniczego	Średnica przewodu cieczowego	mm	9,52	9,52	9,52	9,52
	Średnica przewodu gazowego		15,88	15,88	15,88	15,88
	Maks. długość przewodów / różnica wysokości	m	75/30	75/30	70/30	70/30
	Maks. długość przewodów bez dodatkowego doładowania		30	30	10	10
Ilość dodatkowego czynnika na metr rurociągów	g/m	45	45	45	45	
Warunki robocze min.-maks.	Chłodzenie	°C	-10-50	-10-50	-10-46	-10-46
	Grzanie		-20-24	-20-24	-15-24	-15-24

AD140S2SM3FA

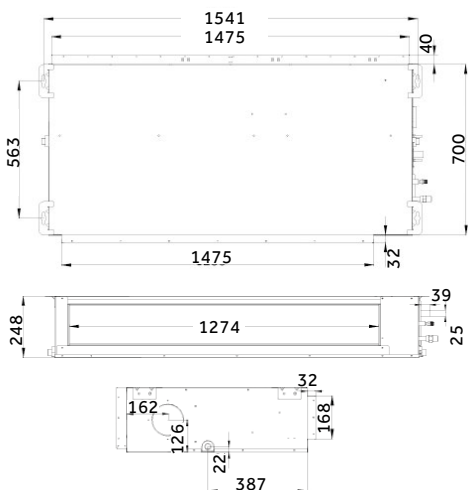

1U140S2SN1FA / 1U140S2SN1FB

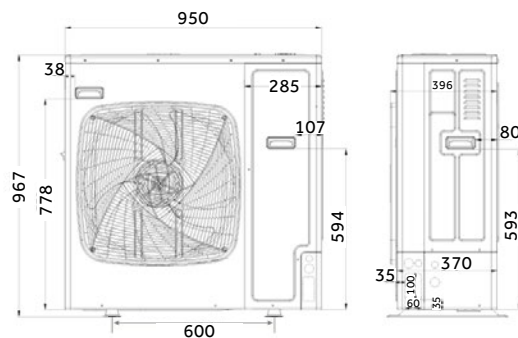

## Klimatyzatory kanałowe DUCT o średnim sprężu

Model		J. wew.	AD160S2SM3FA
		J. zew.	1U160S2SP1FB
Wydajność nom. (min.-maks.)	Chłodzenie	kW	16.0 (4.5-16.5)
	Grzanie		17.0 (5.0-18.0)
Pobór mocy nom. (min.-maks.)	Chłodzenie	kW	5.48 (1.0-6.5)
	Grzanie		4.82 (1.0-6.5)
SEER/EER	-	-	5.94/2.92
SCOP/COP	-	-	4.06/3.53
Klasa energetyczna	Chłodzenie	-	A+
	Grzanie (średni/ciepły/zimny klimat)	-	A+
Roczne zużycie energii	Chłodzenie	kWh/r	943
	Grzanie		3798
Zasilanie	f/V/Hz	-	3/380-415/50/60
	Pozycja	-	jednostka zewnętrzna
<b>Jednostka wewnętrzna</b>			
Wymiary szer./gl./wys.	Netto	mm	1500/700/248
	Brutto		1710/870/330
Waga	Netto/brutto	kg	48/57
Spręż dyspozycyjny maks.	-	Pa	150
Poziom mocy akustycznej maks.	Chłodzenie	dB(A)	66
	Grzanie		66
Poziom ciśnienia akustycznego	Chłodzenie (wys./śred./nis./cichy)	dB(A)	41/36/33/31
	Grzanie (wys./śred./nis./cichy)		41/36/33/31
Przepływ powietrza maks.	-	m <sup>3</sup> /h	2500
Sterownik	Bezprzewodowy	Opcja	YR-HBS01 lub YR-HQS01
	Przewodowy	Opcja	YR-E17A / HW-BA116ABK / HW-BA101ABT
<b>Jednostka zewnętrzna</b>			
Wymiary szer./gl./wys.	netto	mm	950/370/1350
	brutto		1050/485/1500
Waga	netto/brutto	kg	101/116
Poziom mocy akustycznej maks.	-	dB(A)	72
Poziom ciśnienia akustycznego maks.	-	dB(A)	58
Przepływ powietrza maks.	-	m <sup>3</sup> /h	6800
Czynnik chłodniczy	Typ	GWP	R32 (675)
	Ilość - nabicie	kg	3,5
Sprężarka	-	-	Podwójna rotacyjna
Przewody czynnika chłodniczego	Średnica przewodu cieczowego	mm	9,52
	Średnica przewodu gazowego		19,05
	Maks. długość przewodów / różnica wysokości	m	70/30
	Maks. długość przewodów bez dodatkowego doładowania		30
	Ilość dodatkowego czynnika na metr rurociągów	g/m	45
Warunki robocze min.-maks.	Chłodzenie	°C	-10-50
	Grzanie		-15-24

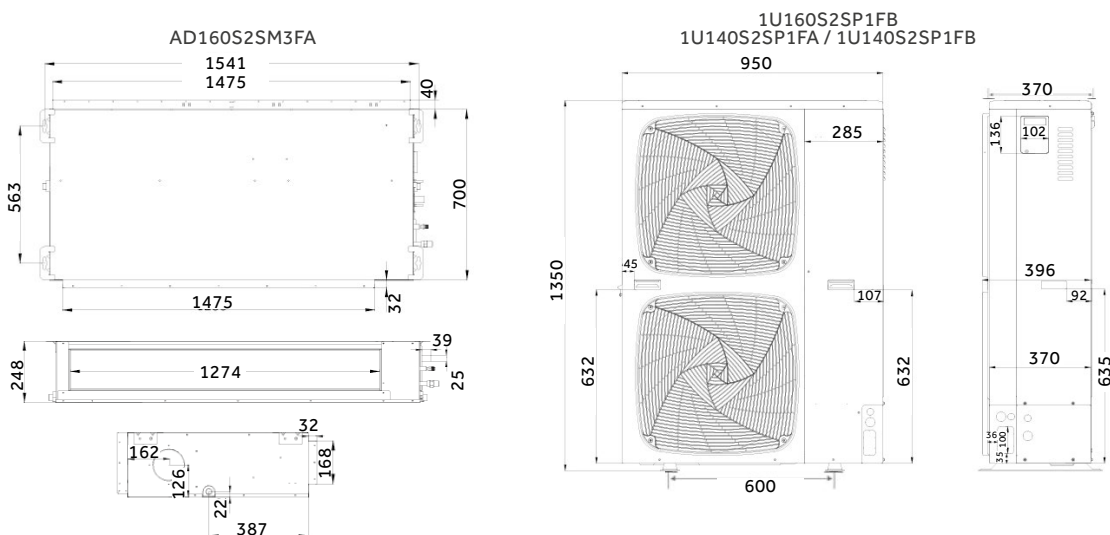

# DUCT

## Klimatyzatory kanałowe o wysokim sprężu

Smart Air 2 - aplikacja do sterowania Wi-Fi



### 5-stopniowa regulacja wentylatora

Komfortowy przepływ powietrza w każdych warunkach, regulowany za pomocą pilota w 5 trybach prędkości wentylatora: bardzo silny, silny, średni, słaby i cichy.



### Silny przepływ powietrza

Nowy silnik wentylatora DC i konstrukcja wentylatora o dużej średnicy zapewniają wysoki przepływ powietrza – 2880 m<sup>3</sup>/h (800 l/s), czyli o 44% więcej niż w przypadku średniego sprężu.

Wydajność	Przepływ powietrza – klimatyzatory kanałowe o średnim sprężu (m <sup>3</sup> /h)	Przepływ powietrza – klimatyzatory kanałowe o wysokim sprężu (m <sup>3</sup> /h)	Wzrost
10.0 kW	2000	2880	44%
12.5 kW	2250	3250	44%
14.0 kW	2500	3600	44%



**WIFI**  
Sterowanie Wi-Fi (opcja)



**5-stopniowa regulacja wentylatora**

**DRY**

Funkcja osuszania



**Tryb Turbo Cooling**



**Komfortowy sen**



**Silny przepływ powietrza**



J. zewnętrzna



Sterownik bezprzewodowy YR-HBS01 (opcja)



Sterownik bezprzewodowy YR-HQS01 (opcja)



Sterownik przewodowy YR-E17A (opcja)



Sterownik przewodowy HW-BA116ABK (opcja)



Sterownik przewodowy HW-BA101ABT (opcja)



## Klimatyzatory kanałowe DUCT o wysokim sprężu

# Łatwy montaż i serwis

### Spręż dyspozycyjny 210

Możliwość ustawienia sprężu dyspozycyjnego aż do 210 Pa umożliwia instalacje urządzenia z długim kanałem do rozprządzenia nawiewu.

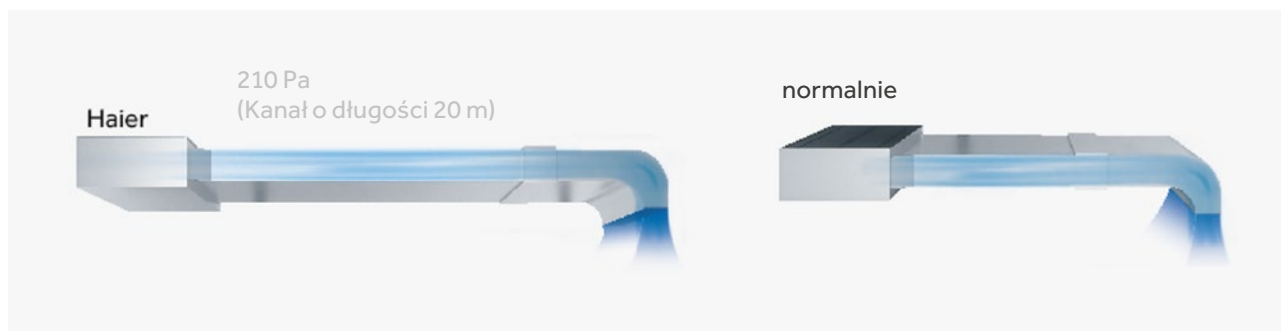

### Kompaktowa konstrukcja

Urządzenie o głębokości tylko 490 mm jest łatwe do montażu w pomieszczeniach o ograniczonej przestrzeni, np. strychu.



### Zdejmowane pokrywy

Urządzenia posiadają 3 pokrywy, które można łatwo otworzyć przy montażu oraz pracach serwisowych. Górna i dolna pokrywa ułatwiają dostęp do wentylatora i silnika, natomiast boczne pokrywy ułatwiają dostęp do elementów elektrycznych.



### 10-stopniowe ustawienie sprężu dyspozycyjnego

Ciśnienie może być łatwo kontrolowane przy użyciu sterownika, np. YR-E17A.



### 5-stopniowa regulacja wentylatora

Cztery tryby przepływu powietrza, w celu dostosowania pracy klimatyzatora do wymagań użytkowników: Super Low, Low, Medium, High. Dodatkowo urządzenie posiada tryb Turbo o bardzo wysokim stopniu przepływu powietrza, który pozwala na szybkie chłodzenie lub grzanie.

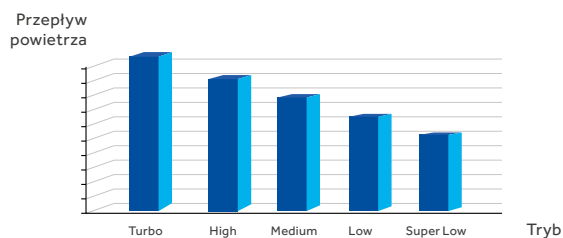

## Klimatyzatory kanałowe DUCT o wysokim sprężu

Model		J. wew.	ADH125H1ERG	ADH125H1ERG	ADH125H1ERG	ADH125H1ERG
		J. zew.	1U125S2SN1FA	1U125S2SN1FB	1U125S2SN2FA	1U125S2SN2FB
Wydajność nom. (min.-maks.)	Chłodzenie	kW	12 (3.0-12.8)	12.1 (3.0-12.8)	12.3 (3.0-13.0)	12.4 (3.0-13.0)
	Grzanie		12.2 (2.9-13.5)	12.3 (2.9-13.5)	12.7 (3.5-13.5)	12.8 (3.5-13.5)
Pobór mocy nom. (min.-maks.)	Chłodzenie	kW	4.38 (0.3-5.6)	4.3 (0.3-5.6)	4.47 (1.0-6.0)	4.56 (1.0-6.0)
	Grzanie		3.8 (0.3-5.6)	3.7 (0.3-5.6)	3.74 (1.0-6.0)	3.73 (1.0-6.0)
SEER/EER		-	5.8/2.75	5.8/2.72	5.8/2.75	5.9/2.72
SCOP/COP		-	3.7/3.4	3.7/3.43	3.94/3.4	3.97/3.43
Klasa energetyczna	Chłodzenie	-	/	/	A+	A+
	Grzanie (średni/ciepły/zimny klimat)	-	/	/	A	A
Roczne zużycie energii	Chłodzenie	kWh/r	731	731	713	700
	Grzanie		3100	3100	3022	2998
Zasilanie	f/V/Hz	-	1/220-240/50/60	3/380-415/50/60	1/220-240/50/60	3/380-415/50/60
	Pozycja	-	jednostka zewnętrzna			
Jednostka wewnętrzna						
Wymiary szer./gl./wys.	Netto	mm	1350/490/425	1350/490/425	1350/490/425	1350/490/425
	Brutto		1565/724/510	1565/724/510	1565/724/510	1565/724/510
Waga	Netto/brutto	kg	61/72	61/72	61/72	61/72
Spręż dyspozycyjny maks.		Pa	210	210	210	210
Poziom mocy akustycznej maks.	Chłodzenie	dB(A)	64	64	64	64
	Grzanie		64	64	64	64
Poziom ciśnienia akustycznego	Chłodzenie (wys./śred./nis./cichy)	dB(A)	47/44/42/39	47/44/42/39	47/44/42/39	47/44/42/39
	Grzanie (wys./śred./nis./cichy)		47/44/42/39	47/44/42/39	47/44/42/39	47/44/42/39
Przepływ powietrza maks.		m <sup>3</sup> /h	3250	3250	3250	3250
Sterownik	Bezprzewodowy	Opcja	YR-HBS01 lub YR-HQS01			
	Przewodowy	Opcja	YR-E17A / HW-BA116ABK / HW-BA101ABT			
Jednostka zewnętrzna						
Wymiary szer./gl./wys.	netto	mm	950/370/965	950/370/965	950/370/965	950/370/965
	brutto		1050/485/1130	1050/485/1130	1050/485/1130	1050/485/1130
Waga	netto/brutto	kg	82/94	83/95	84/89	85/90
Poziom mocy akustycznej maks.		dB(A)	68	68	72	72
Poziom ciśnienia akustycznego maks.		dB(A)	52	52	58	58
Przepływ powietrza maks.		m <sup>3</sup> /h	4000	4000	4200	4200
Czynnik chłodniczy	Typ	GWP	R32 (675)	R32 (675)	R32 (675)	R32 (675)
	Ilość - nabicie	kg	2	2	2,3	2,3
Sprężarka		-	Podwójna rotacyjna	Podwójna rotacyjna	Podwójna rotacyjna	Podwójna rotacyjna
Przewody czynnika chłodniczego	Średnica przewodu cieczowego	mm	9,52	9,52	9,52	9,52
	Średnica przewodu gazowego		15,88	15,88	15,88	15,88
	Maks. długość przewodów / różnica wysokości	m	50/30	50/30	70/30	70/30
	Maks. długość przewodów bez dodatkowego doładowania		30	30	10	10
Ilość dodatkowego czynnika na metr rurociągów	g/m	45	45	45	45	
Warunki robocze min.-maks.	Chłodzenie	°C	-10-46	-10-46	-10-46	-10-46
	Grzanie		-15-24	-15-24	-15-24	-15-24

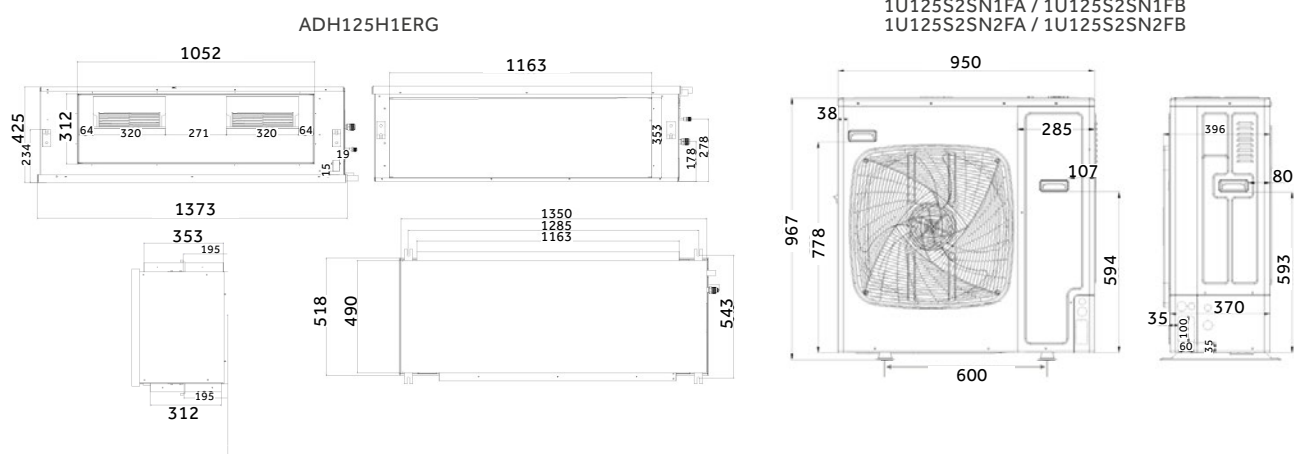

## Klimatyzatory kanałowe DUCT o wysokim sprężu

Model		J. wew.	ADH140H1ERG	ADH140H1ERG	ADH140H1ERG	ADH140H1ERG
		J. zew.	1U140S2SP1FA	1U140S2SP1FB	1U140S2SN1FA	1U140S2SN1FB
Wydajność nom. (min.-maks.)	Chłodzenie	kW	13.6 (3-15)	13.5 (3-15)	13.4 (3.5-14.0)	13.4 (3.5-14.0)
	Grzanie		15.1 (3.5-17)	15.0 (3.5-17)	15.0 (4.0-15.5)	15.0 (4.0-15.5)
Pobór mocy nom. (min.-maks.)	Chłodzenie	kW	4.22 (1-7.2)	4.21 (1-7.2)	4.75 (1.0-6.5)	4.59 (1.0-6.5)
	Grzanie		4.03 (1-7.2)	4.02 (1-7.2)	4.53 (1.0-6.5)	4.37 (1.0-6.5)
SEER/EER		-	6.1/3.22	6.1/3.21	5.84/2.82	5.98/2.92
SCOP/COP		-	4.0/3.75	4.0/3.73	3.94/3.31	3.97/3.43
Klasa energetyczna	Chłodzenie	-	/	/	A+	A+
	Grzanie (średni/ciepły/zimny klimat)	-	/	/	A	A
Roczne zużycie energii	Chłodzenie	kWh/r	760	760	803	785
	Grzanie		3855	3900	3022	2998
Zasilanie	f/V/Hz	-	1/220-240/50/60	3/380-415/50/60	1/220-240/50/60	3/380-415/50/60
	Pozycja	-	jednostka zewnętrzna			
Jednostka wewnętrzna						
Wymiary szer./gl./wys.	Netto	mm	1350/490/425	1350/490/425	1350/490/425	1350/490/425
	Brutto		1565/724/510	1565/724/510	1565/724/510	1565/724/510
Waga	Netto/brutto	kg	61/72	61/72	61/72	61/72
Spręż dyspozycyjny maks.		Pa	210	210	210	210
Poziom mocy akustycznej maks.	Chłodzenie	dB(A)	65	65	65	65
	Grzanie		65	65	65	65
Poziom ciśnienia akustycznego	Chłodzenie (wys./śred./nis./cichy)	dB(A)	49/46/43/40	49/46/43/40	49/46/43/40	49/46/43/40
	Grzanie (wys./śred./nis./cichy)		49/46/43/40	49/46/43/40	49/46/43/40	49/46/43/40
Przepływ powietrza maks.		m <sup>3</sup> /h	3600	3600	3600	3600
Sterownik	Bezprzewodowy	Opcja	YR-HBS01 lub YR-HQS01			
	Przewodowy	Opcja	YR-E17A / HW-BA116ABK / HW-BA101ABT			
Jednostka zewnętrzna						
Wymiary szer./gl./wys.	netto	mm	950/370/1350	950/370/1350	950/370/965	950/370/965
	brutto		1050/485/1500	1050/485/1500	1050/485/1130	1050/485/1130
Waga	netto/brutto	kg	105/118	105/118	84/89	85/90
Poziom mocy akustycznej maks.		dB(A)	70	70	72	72
Poziom ciśnienia akustycznego maks.		dB(A)	53	53	58	58
Przepływ powietrza maks.		m <sup>3</sup> /h	7000	7000	4200	4200
Czynnik chłodniczy	Typ	GWP	R32 (675)	R32 (675)	R32 (675)	R32 (675)
	Ilość - nabicie	kg	2,9	2,9	2,3	2,3
Sprężarka		-	Podwójna rotacyjna	Podwójna rotacyjna	Podwójna rotacyjna	Podwójna rotacyjna
Przewody czynnika chłodniczego	Średnica przewodu cieczowego	mm	9,52	9,52	9,52	9,52
	Średnica przewodu gazowego		15,88	15,88	15,88	15,88
	Maks. długość przewodów / różnica wysokości	m	75/30	75/30	70/30	70/30
	Maks. długość przewodów bez dodatkowego doładowania		30	30	10	10
	Ilość dodatkowego czynnika na metr rurociągów	g/m	45	45	45	45
Warunki robocze min.-maks.	Chłodzenie	°C	-10-50	-10-50	-10-46	-10-46
	Grzanie		-20-24	-20-24	-15-24	-15-24

ADH140H1ERG

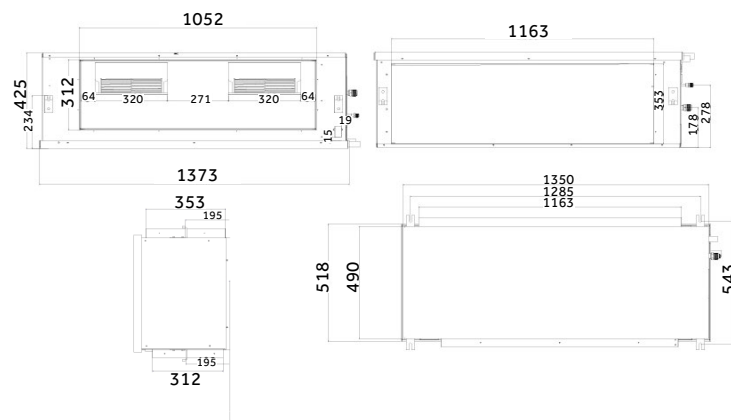

1U140S2SP1FA / 1U140S2SP1FB

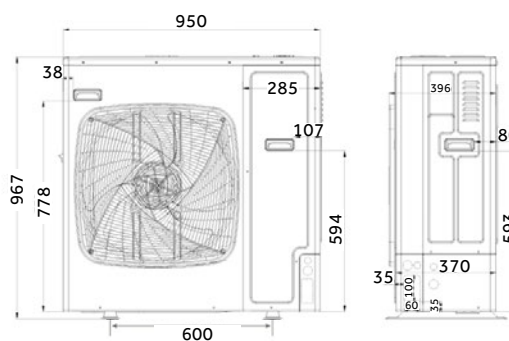

# DUCT

## Klimatyzatory kanałowe o wysokim sprężu R410A

Smart Air 2  
- aplikacja  
do sterowania  
Wi-Fi



### 5-stopniowa regulacja wentylatora

Komfortowy przepływ powietrza w każdych warunkach, regulowany za pomocą pilota w 5 trybach prędkości wentylatora: bardzo silny, silny, średni, słaby i cichy.



Strong

### Silny przepływ powietrza

Nowy silnik wentylatora DC i konstrukcja wentylatora o dużej średnicy zapewniają wysoki przepływ powietrza – 2880 m<sup>3</sup>/h (800 l/s), czyli o 44% więcej niż w przypadku średniego sprężu.

Wydajność	Przepływ powietrza – klimatyzatory kanałowe o średnim sprężu (m <sup>3</sup> /h)	Przepływ powietrza – klimatyzatory kanałowe o wysokim sprężu (m <sup>3</sup> /h)	Wzrost
10.0 kW	2000	2880	44%
12.5 kW	2250	3250	44%
14.0 kW	2500	3600	44%



Sterowanie Wi-Fi (opcja)



5-stopniowa regulacja wentylatora

DRY

Funkcja osuszania



Tryb Turbo Cooling



Komfortowy sen



Silny przepływ powietrza



J. zewnętrzna



Sterownik bezprzewodowy YR-HBS01 (opcja)



Sterownik bezprzewodowy YR-HQS01 (opcja)



Sterownik przewodowy YR-E17A (opcja)



Sterownik przewodowy HW-BA116ABK (opcja)



Sterownik przewodowy HW-BA101ABT (opcja)

## Klimatyzatory kanałowe DUCT o wysokim sprężu R410A

Model		J. wew.	ADH200H1ERG	ADH250H1ERG
		J. zew.	1UH200W1ERK	1UH250W1ERK
Wydajność nom. (min.-maks.)	Chłodzenie	kW	20.5(6.2-23.5)	24(7.2-26.5)
	Grzanie		22.8(7.2-24.8)	26.8(8.2-28.8)
Pobór mocy nom. (min.-maks.)	Chłodzenie	kW	6.1(2.5-8.5)	7.47(3.5-9.5)
	Grzanie		6.0(2.5-8.5)	7.18(3.5-9.5)
SEER/EER		-	3.36	3.21
SCOP/COP		-	3.8	3.73
Klasa energetyczna	Chłodzenie	-	/	/
	Grzanie (średni/ciepły/zimny klimat)	-	/	/
Roczne zużycie energii	Chłodzenie	kWh/r	/	/
	Grzanie		/	/
Zasilanie	f/V/Hz	-	1/220-240/50/60	1/220-240/50/60
	Pozycja	-	jednostka zewnętrzna	
<b>Jednostka wewnętrzna</b>				
Wymiary szer./gł./wys.	Netto	mm	1330/895/500	1330/895/500
	Brutto		1510/1037/568	1510/1037/568
Waga	Netto/brutto	kg	96/125	96/125
Spręż dyspozycyjny maks.		Pa	40/72/100/120/150/180/210/230/250/300	40/72/100/120/150/180/210/230/250/300
Poziom mocy akustycznej maks.	Chłodzenie	dB(A)	68	69
	Grzanie			
Poziom ciśnienia akustycznego	Chłodzenie (wys./śred./nis./cichy)	dB(A)	54/50/45	55/51/47
	Grzanie (wys./śred./nis./cichy)			
Przepływ powietrza maks.		m <sup>3</sup> /h	4320/3780/3420/3060	5040/4500/3960/3600
Sterownik	Bezprzewodowy	Opcja	YR-HBS01 lub YR-HQS01	
	Przewodowy	Opcja	YR-E17A / HW-BA116ABK / HW-BA101ABT	
<b>Jednostka zewnętrzna</b>				
Wymiary szer./gł./wys.	netto	mm	1636/1050/400	1636/1050/400
	brutto		1795/1150/510	1795/1150/510
Waga	netto/brutto	kg	160/175	160/175
Poziom mocy akustycznej maks.		dB(A)	75	75
Poziom ciśnienia akustycznego maks.		dB(A)	58	58
Przepływ powietrza maks.		m <sup>3</sup> /h	10400	10000
Czynnik chłodniczy	Typ	GWP	R410A	R410A
	Ilość - nabitie	kg	6.1	6.1
Sprężarka		-	Podwójna rotacyjna	Podwójna rotacyjna
Przewody czynnika chłodniczego	Średnica przewodu cieczowego	mm	12.7	12.7
	Średnica przewodu gazowego		19.1	22.2
	Maks. długość przewodów / różnica wysokości	m	75/50	75/50
	Maks. długość przewodów bez dodatkowego doładowania		30	30
	Ilość dodatkowego czynnika na metr rurociągów	g/m	45	45
Warunki robocze min.-maks.	Chłodzenie	°C	-15-52	-15-52
	Grzanie		-20-24	-20-24

ADH200H1ERG / ADH250H1ERG

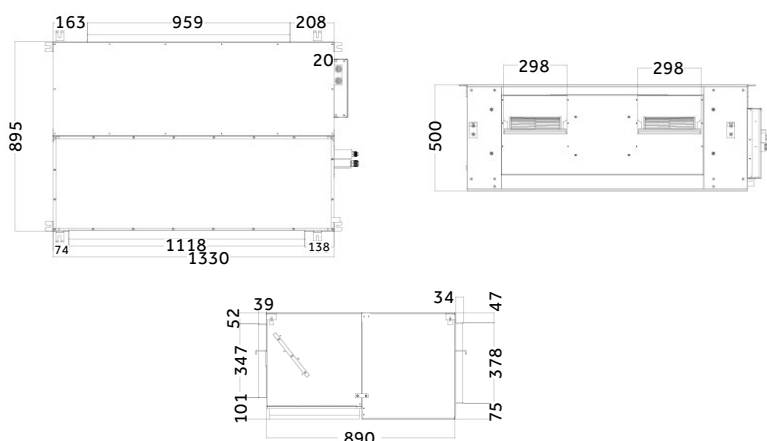

1UH200W1ERK / 1UH250W1ERK

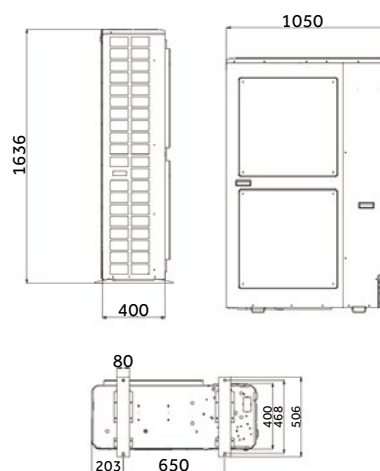

# CABINET

Klimatyzatory kolumnowe

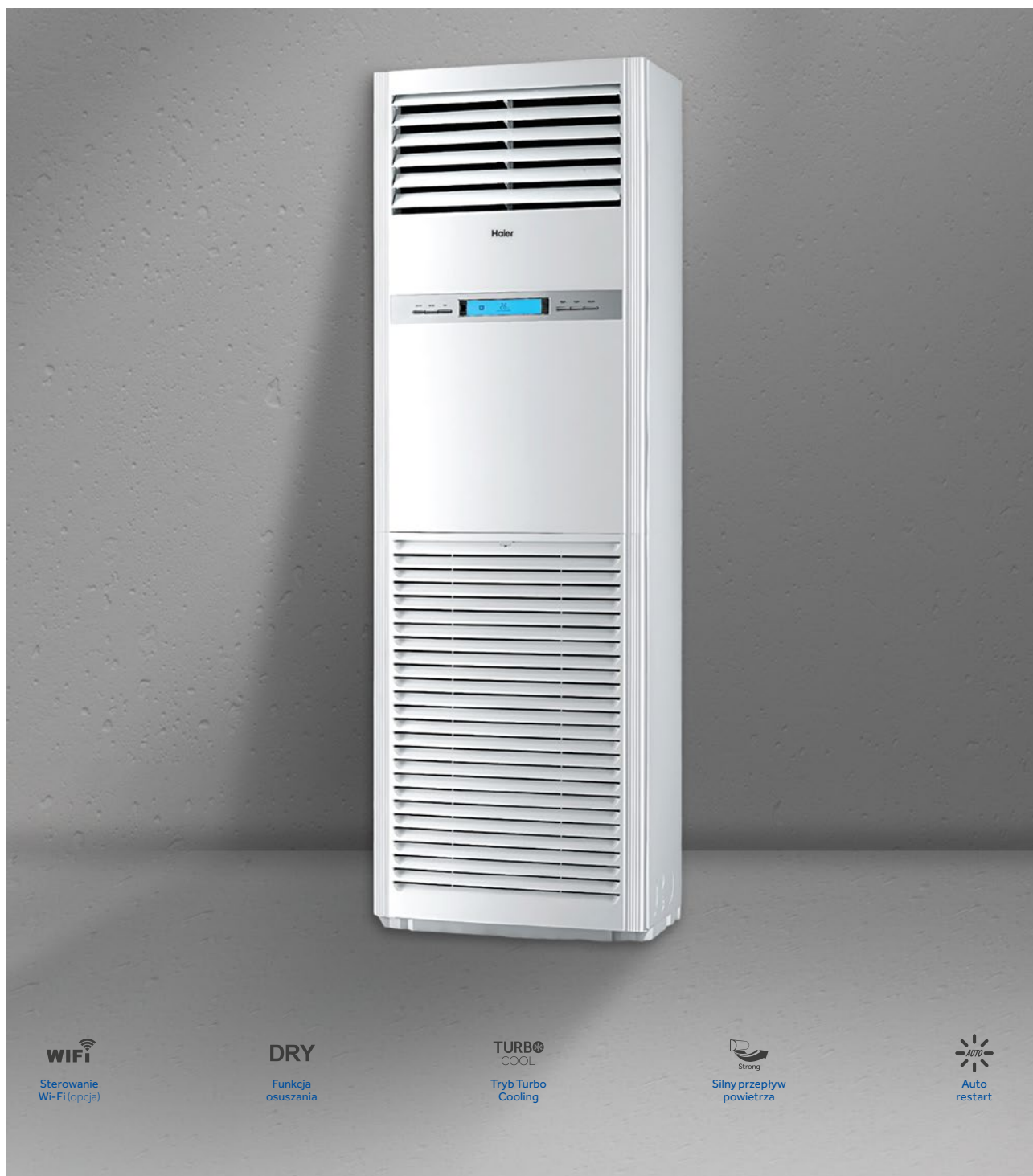

Sterowanie  
Wi-Fi (opcja)

**DRY**

Funkcja  
osuszania

**TURBO  
COOL**

Tryb Turbo  
Cooling



Silny przepływ  
powietrza



Auto  
restart



J. zewnętrzna



Sterownik bezprzewodowy  
YR-HBS01  
(opcja)



Sterownik bezprzewodowy  
YR-HQS01  
(opcja)



Sterownik przewodowy  
YR-E17A  
(opcja)



Sterownik przewodowy  
HW-BA116ABK  
(opcja)



Sterownik przewodowy  
HW-BA101ABT  
(opcja)

## Klimatyzatory kolumnowe CABINET

# Komfort

### Czytelny wyświetlacz

Urządzenia posiadają czytelny panel wyświetlający parametry pracy klimatyzatora, między innymi temperaturę, prędkość wentylatora i tryb pracy.



### Dostarczanie powietrza na duże odległości

Jednostka wewnętrzna została ulepszona dzięki zastosowaniu optymalizacji silnika, wentylatora i przewodów powietrznych tak, aby dostarczać strumień powietrza na duże odległości, nawet 20m.



### Szerokokątny nawiew

160-stopniowy, szerokokątny nawiew w poziomie i 70-stopniowy nawiew w pionie zapewniają precyzyjną kontrolę nad przepływem powietrza. W równomierny sposób rozpraszają komfortowe powietrze do każdego zakątka pomieszczenia.

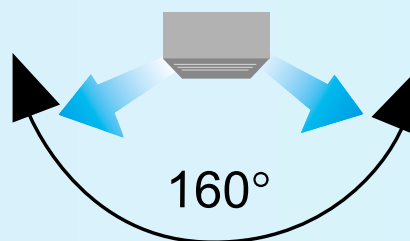

### Ochrona

System ma wiele funkcji zabezpieczających i pomagających osiągnąć niezawodne działanie, np. ochrona przed wysokim i niskim ciśnieniem oraz ochrona nadprądowa.



### Kontrola rodzicielska

Urządzenia posiadają funkcję Child Lock, która uniemożliwia zmianę ustawień za pomocą zdalnego sterownika oraz panelu sterującego na klimatyzatorze.



## Klimatyzatory kolumnowe CABINET

Model		J. wew.	AP140S2SK1FA	AP140S2SK1FA
		J. zew.	1U140S2SN1FA	1U140S2SN1FB
Wydajność nom. (min.-maks.)	Chłodzenie	kW	13.4 (3.5-14.0)	13.4 (3.5-14.0)
	Grzanie		15.0 (4.0-15.5)	15.0 (4.0-15.5)
Pobór mocy nom. (min.-maks.)	Chłodzenie	kW	5.83 (1.0-6.5)	5.40 (1.0-6.5)
	Grzanie		5.45 (1.0-6.5)	5.43 (1.0-6.5)
SEER/EER		-	5.6/2.3	5.66/2.48
SCOP/COP		-	3.93/2.75	3.95/2.76
Klasa energetyczna	Chłodzenie	-	A+	A+
	Grzanie (średni/ciepły/zimny klimat)	-	A	A
Roczne zużycie energii	Chłodzenie	kWh/r	837	829
	Grzanie		3018	3012
Zasilanie	f/V/Hz	-	1/220-240/50/60	3/380-415/50/60
	Pozycja	-	jednostka zewnętrzna	
<b>Jednostka wewnętrzna</b>				
Wymiary szer./gl./wys.	Netto	mm	600/350/1850	600/350/1850
	Brutto		680/423/2022	680/423/2022
Waga	Netto/brutto	kg	61/50	61/50
Poziom mocy akustycznej maks.	Chłodzenie	dB(A)	65	65
	Grzanie		65	65
Poziom ciśnienia akustycznego	Chłodzenie (wys./śred./nis./cichy)	dB(A)	52/49/46	52/49/46
	Grzanie (wys./śred./nis./cichy)		52/49/46	52/49/46
Przepływ powietrza maks.		m <sup>3</sup> /h	1850	1850
Sterownik	Bezprzewodowy	Opcja	YR-HBS01 lub YR-HQS01	
	Przewodowy	Opcja	YR-E17A / HW-BA116ABK / HW-BA101ABT	
<b>Jednostka zewnętrzna</b>				
Wymiary szer./gl./wys.	netto	mm	950/370/965	950/370/965
	brutto		1050/485/1130	1050/485/1130
Waga	netto/brutto	kg	84/89	85/90
Poziom mocy akustycznej maks.		dB(A)	72	72
Poziom ciśnienia akustycznego maks.		dB(A)	58	58
Przepływ powietrza maks.		m <sup>3</sup> /h	4200	4200
Czynnik chłodniczy	Typ	GWP	R32 (675)	R32 (675)
	Ilość - nabicie	kg	2,3	2,3
Sprężarka		-	Podwójna rotacyjna	Podwójna rotacyjna
Przewody czynnika chłodniczego	Średnica przewodu cieczowego	mm	9,52	9,52
	Średnica przewodu gazowego	mm	15,88	15,88
	Maks. długość przewodów / różnica wysokości	m	70/30	70/30
	Maks. długość przewodów bez dodatkowego doładowania	m	10	10
	Ilość dodatkowego czynnika na metr rurociągów	g/m	45	45
Warunki robocze min.-maks.	Chłodzenie	°C	-10-46	-10-46
	Grzanie	°C	-15-24	-15-24

AP140S2SK1FA

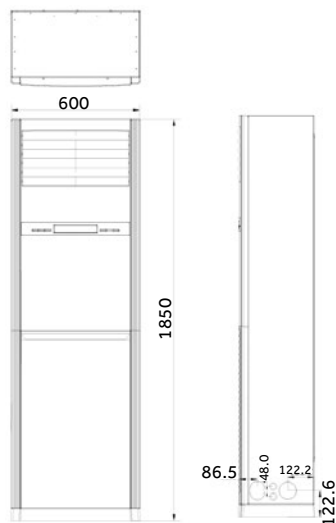

1U140S2SN1FA / 1U140S2SN1FB

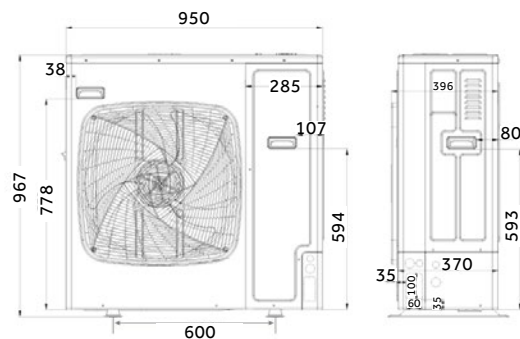





# AH1-RAC1 / AH1-LCAC1

Zestawy do central wentylacyjnych  
– czynnik chłodniczy R32



Możliwe kombinacje agregatów:

**AH1-RAC1 (2.5-5 kW)**

1U25S2SM1FA (Super Match)  
1U35S2SM1FA (Super Match)  
1U50MEGFRA (PEARL, TUNDRA)

**AH1-LCAC1 (7-16 kW)**

1U71S2SR2FA (Super Match)  
1U105S2SS1FA (Super Match)  
1U105S2SS1FB (Super Match)  
1U125S2SN2FA (Super Match)  
1U125S2SN2FB (Super Match)  
1U140S2SP2FB (Super Match)  
1U140S2SN1FA (Super Match)  
1U160S2SP1FB (Super Match)



Moduł przyłączeniowy  
AH1-RAC1 lub AH1-LCAC1

## Moduł przyłączeniowy AH1-RAC1 lub AH1-LCAC1 - specyfikacja

Model		AH1-RAC1 / AH1-LCAC1	
Obudowa	Materiał		Tworzywo sztuczne
Wymiary szer./gl./wys.		mm	206/110/52.5
Masa		kg	0,4
Waarunki robocze		°C	-25 - 55
Warunki wilgotnościowe		%	40 - 90
Zasilanie		f/V/Hz	1/220-240/50/60
Zabezpieczenie		A	15
		V	250
Klasa ochrony			IP54
Zawartość AHU			Elektronika AHU (1 szt.), Osłona AHU (1 szt.), Uszczelnienie między elektroniką a AHU (1 szt.), Czujnik temperatury (1 szt.), Nakrętki (3 szt.), Instrukcja (1 szt.), Plastikowa nasadka (5 szt.), Śruba (5 szt.).

Specyfikacja techniczna						
Model		1U25S2SM1FA	1U35S2SM1FA	1U50MEGFRA	1U71S2SR2FA	1U105S2SS1FA
Moc chłodnicza	kW	2,6	3,5	5,0	7,1	9,5
Moc grzewcza	kW	3,2	4,2	5,2	7,5	10,2
Średnica rur przyłączeniowych (ciecz-gaz)	cal	1/4-3/8	1/4-3/8	1/4-1/2	3/8 -5/8	3/8 -5/8

Specyfikacja techniczna					
Model		1U125S2SN2FA	1U125S2SN2FB	1U140S2SN1FA	1U160S2SP1FB
Moc chłodnicza	kW	12,3	12,4	13,4	16,0
Moc grzewcza	kW	12,7	12,8	15,0	17,0
Średnica rur przyłączeniowych (ciecz-gaz)	cal	3/8 -5/8	3/8 -5/8	3/8 -5/8	3/8 -3/4

# AH1-160A

Zestawy do central wentylacyjnych  
– czynnik chłodniczy R410A



Możliwe kombinacje agregatów:  
**1U12BS3ERA** lub **1U60IS2ERB(S)**



Moduł przyłączeniowy  
AH1-160A



Sterownik przewodowy  
YR-E17A  
(opcja)

## Moduł przyłączeniowy AH1-160A - specyfikacja

Model		AH-160A	
Obudowa	Material		Plastik
Kolor			Biały
Wymiary szer./gl./wys.		mm	305/225/122
Masa		kg	2
Zasilanie od strony agregatu		f/V/Hz	1/220-240/50
Zakres temperatur pracy		°C	-20 - 43
Zewnętrzne wejście			Praca/Stop-CN20 styk bezpotencjałowy 12V DV
Doprowadzenie przewodów			Spód, bok lub przód obudowy
Klasa ochrony			IP56

Specyfikacja techniczna				
Model		1U12BS3ERA	1U60IS2ERB(S)	
Moc chłodnicza (min.-maks.)		kW	3,5 (0,9-4,5)	14,0 (6,0-15,0)
Moc grzewcza (min.-maks.)		kW	3,9 (1,0-4,8)	15,5 (6,0-17,0)
Średnica rur (ciecz-gaz)		cal	1/4"-3/8"	3/8"-3/4"
Komunikacja		mm <sup>2</sup>	≥4x1,5	≥4x2,5
Zasilanie agregatu		mm <sup>2</sup>	≥3x1,5	≥5x2,5
Sterownik	Przewodowy	Opcja	YR-E17A	
Czynnik chłodniczy			R410A	
Ilość czynnika chłodniczego		kg	1,2	3,3

# Multi Split





# Haier

**MULTI/R32  
INVERTER**

## **Dostępne modele** 120

Jednostki zewnętrzne **Multi Split** 122

Jednostki ściennie **JADE** 124

Jednostki ściennie **EXPERT** 125

Jednostki ściennie **FLEXIS** 126

Jednostki ściennie **PEARL** 130

Jednostki przypodłogowe **CONSOLE** 131

Jednostki kanałowe **Slim DUCT** o niskim sprężu 132

Jednostki kanałowe **DUCT** o średnim sprężu 133

Jednostki przysufitowo-przypodłogowe **CONVERTIBLE** 134











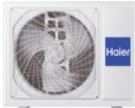

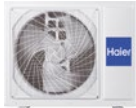





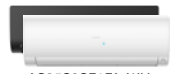

Jednostki kasetonowe **CASSETTE Mini** 135

Jednostki kasetonowe **CASSETTE** o obwodowym przepływie powietrza 136

**Tabele doboru** 146

# Dostępne modele

## Multi Split

Jednostki zewnętrzne Multi Split	 2U40S2SM1FA	 2U50S2SM1FA	 3U55S2SR3FA
Typ (j. wewnętrzna)	Sterownik		2.5
Jednostki ściennie JADE	 YR-HQ (standard)	 AS25S2SJ1FA-3	
Jednostki ściennie EXPERT	 YR-HQ (standard)	 AS25XCAHRA	
Jednostki ściennie FLEXIS White Matt (WH)   Black Matt (BH)	 YR-HQ (standard)	 AS25S2SF1FA-WH AS25S2SF1FA-BH	
Jednostki ściennie FLEXIS White Shine (LW)   Silver Shine (S)	 YR-HQ (standard)	 AS25S2SF1FA-LW AS25S2SF1FA-S	
Jednostki ściennie PEARL	 YR-HE	 AS25PBAHRA	
Jednostki przypodłogowe CONSOLE	 YR-HBS01 lub YR-HQS01 (standard)	 AF25S2SD1FA	
Jednostki kanałowe Slim DUCT o niskim sprężu (panel – opcja)	 YR-E17A (opcja)	 AD25S2SS1FA	
		 P1B-890IA P1B-890IA/D – z wyświetlaczem	
Jednostki kanałowe DUCT o średnim sprężu	 YR-E17A (opcja)		
Jednostki kasetonowe zwarte CASSETTE Mini – 4-stronny przepływ powietrza (maskownica – opcja: PB-620KB)	 YR-HBS01 lub YR-HQS01 (opcja)	 AB25S2SC2FA	
Jednostki kasetonowe CASSETTE o obwodowym przepływie powietrza (maskownica – opcja: PB-950KB/MB)	 YR-HBS01 lub YR-HQS01 (opcja)		
Jednostki przysufitowo-przypodłogowe CONVERTIBLE	 YR-HBS01 lub YR-HQS01 (opcja)		



## Multi Split | Dostępne modele

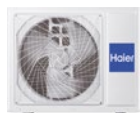

3U70S2SR3FA

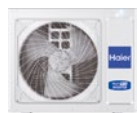

4U75S2SR3FA

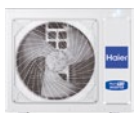



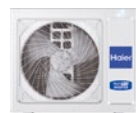



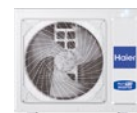





















4U85S2SR3FA



5U105S2SS3FA



5U125S2SN1FA

3.5	4.2 / 5.0	7.0
 AS35S2SJ1FA-3	 AS50S2SJ1FA-3	
 AS35XCAHRA	 AS50XCAHRA	
 AS35S2SF1FA-WH AS35S2SF1FA-BH	 AS50S2SF1FA-WH AS50S2SF1FA-BH	 AS71S2SF1FA-WH AS71S2SF1FA-BH
 AS35S2SF1FA-LW AS35S2SF1FA-S	 AS50S2SF1FA-LW	
 AS35PBAHRA	 AS50PDAHRA	 AS68PDAHRA
 AF35S2SD1FA	 AF42S2SD1FA	
 AD35S2SS1FA	 AD50S2SS1FA	 AD71S2SS1FA
 P1B-890IA P1B-890IA/D - z wyświetlaczem	 P1B-1210IA P1B-1210IA/D - z wyświetlaczem	 P1B-1210IA P1B-1210IA/D - z wyświetlaczem
 AD35S2SM3FA	 AD50S2SM3FA	 AD71S2SM3FA
 AB35S2SC2FA	 AB50S2SC2FA	
		 AB71S2SG1FA
 AC35S2SG1FA	 AC50S2SG1FA	 AC71S2SG1FA

# Jednostki zewnętrzne

## Multi Split

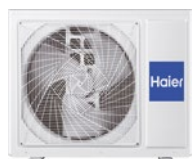

Jednostka zewnętrzna:  
2U40S2SM1FA  
2U50S2SM1FA

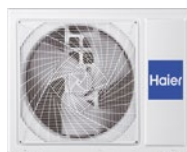

Jednostka zewnętrzna:  
3U55S2SR3FA  
3U70S2SR3FA

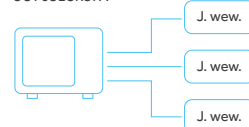

Jednostka zewnętrzna		2U40S2SM1FA	2U50S2SM1FA	3U55S2SR3FA	3U70S2SR3FA		
Maks. ilość j. wew. na jedną j. zew.		2	2	3	3		
Wartość nominalna	Wydajność	Chłodzenie	Btu/h (nom.)	13700	17000	/	/
			kW nom.(min.-max.)	4.0 (1.1-4.8)	5.0 (1.3-6.0)	5.5 (2.1-7.0)	7.0 (2.4-7.6)
		Grzanie	Btu/h (nom.)	15000	19500	/	/
			kW nom.(min.-max.)	4.4 (1.8-5.2)	5.7 (1.8-6.6)	6.8 (1.7-7.6)	7.6 (2.9-8.5)
	Pobór mocy	Chłodzenie	kW nom.(min.-max.)	1.0 (0.3-1.6)	1.43 (0.35-2.38)	1.35	1.84
		Grzanie	kW nom.(min.-max.)	1.07 (0.38-1.95)	1.54 (0.54-2.45)	1.66	1.85
EER/COP			4.00/4.10	3.50/3.70	4.0/4.1	3.81/4.1	
SEER/SCOP			6.20/4.00	6.50/4.00	8.5/4.0	7.5/4.2	
Klasa energetyczna (chłodzenie/grzanie)			A++/A+	A++/A+	A+++/A+	A++/A+	
Roczne zużycie energii (chłodzenie)		kWh	226	269	227	332	
Roczne zużycie energii (grzanie)		kWh	1155	1817	1678	2012	
Parametry elektryczne	Zasilanie	f/V/Hz	1/230/50	1/230/50	1/220-240/50/60	1/220-240/50/60	
	Przepływ powietrza (H/M/L)	m³/h	1900	2900	3000	3000	
Osiągi	Poziom mocy akustycznej (H/M/L)	dB(A)	62	63	64	66	
	Poziom ciśnienia akustycznego (H/M/L)	dB(A)	52	53	51	53	
	Wymiary netto (szer./gl./wys.)	mm	800/275/553	800/275/553	890/340/700	890/340/700	
Wymiary brutto z opakowaniem (szer./gl./wys.)		mm	954/409/625	954/409/625	998/443/770	998/443/770	
Waga netto/brutto		kg	34.2/37.3	43.0/46.4	51/55	54/58	
Sprężarka			Podwójna rotacyjna	Podwójna rotacyjna	Podwójna rotacyjna	Podwójna rotacyjna	
Czynnik chłodniczy			R32	R32	R32	R32	
GWP			675	675	675	675	
Średnica przewodu cieczowego		mm	2×6.35	2×6.35	3×6.35	3×6.35	
Średnica przewodu gazowego		mm	2×9.52	2×9.52	3×9.52	3×9.52	
Montaż	Całkowita długość rurociągu (maks.)	m	30 (zamontowane dwie jednostki / 20 (zamontowana jedna jednostka)		50	60	
	Maks. długość pojedynczego rurociągu	m	20 (zamontowana jedna jednostka / 15 (zamontowane dwie jednostki)		25	25	
	Maks. różnica poziomów między j. wew.	m	15	15	15	15	
	Maks. różnica poziomów między j. wew., a j. zew.	m	15	15	7.5	7.5	
	Napełnienie czynnikiem	kg	1.0	1.4	1.6	1.6	
	Całkowita dł. rurociągu bez napełniania czynnika	m	20	20	30	30	
	Ilość dodatkowego czynnika na metr rurociągu	g/m	20	20	20	20	
	Warunki robocze						
Chłodzenie (min.-maks.)		°C	-10-46	-10-46	-10-46	-10-46	
Grzanie (min.-maks.)		°C	-15-24	-15-24	-15-24	-15-24	

2U40S2SM1FA / 2U50S2SM1FA

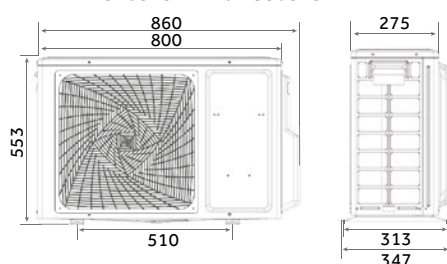

3U55S2SR3FA / 3U70S2SR3FA

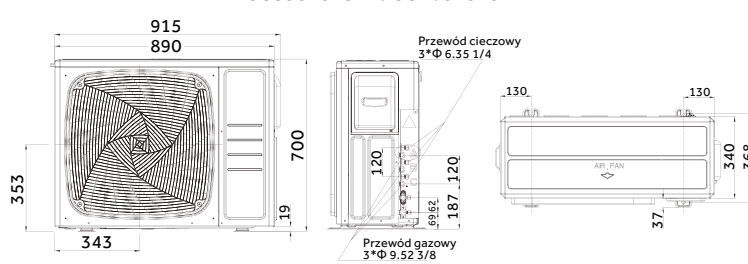

## Multi Split | Jednostki zewnętrzne



Jednostka zewnętrzna			4U75S2SR3FA	4U85S2SR3FA	5U105S2SS3FA	5U125S2SN1FA	
Maks. ilość j. wew. na 1 j. zew.			4	4	4	5	
Wartości nominalne	Wydajność	Chłodzenie	kW Nom. (min.–maks.)	7.5 (2.4-8.7)	8.5 (3.2-9.5)	10 (3.2-11.0)	12.5(3.2-13.8)
		Ogrzewanie	kW Nom. (min.–maks.)	8.6 (3.1-10.0)	9.6 (4.4-10.5)	12.7 (4.4-11.5)	12.7(4.4-14.3)
	Pobór mocy	Chłodzenie	kW Nom.	1.97	2.5	3.47	3.87
		Ogrzewanie	kW Nom.	2.15	2.4	2.84	3.4
EER/COP			3.8/4.0	3.4/4.0	2.88/3.7	3.23/3.73	
Wartości sezonowe	SEER/SCOP		7/4	7/4	7/4	7.1/4.05	
	Klasa energetyczna (chłodzenie/grzanie)		A++/A+	A++/A+	A++/A+	A++/A+	
	Roczne zużycie energii	Chłodzenie	kWh	379	456	537	622
Grzanie		kWh	2179	2503	2889	3346	
Parametry elektryczne	Zasilanie		Ph/V/Hz	1/220-240/50/60	1/220-240/50/60	1/220-240/50/60	1/220-240/50/60
	Osiągi	Przepływ powietrza (H/M/L)		m <sup>3</sup> /h	4000	4000	4200
Poziom mocy akustycznej (H/M/L)		dB(A)	68	68	71	73	
Poziom ciśnienia akustycznego (H/M/L)		dB(A)	55	55	55	58	
Montaż	Wymiary netto (szer./gl./wys.)		mm	890/340/700	890/340/700	920/372/760	950/370/965
	Wymiary brutto z opakowaniem (szer./gl./wys.)		mm	998/443/770	998/443/770	1036/478/820	1050/485/1170
	Waga netto/brutto		kg	61/65	61/65	66/71	79/91
	Sprężarka			Podwójna rotacyjna	Podwójna rotacyjna	Podwójna rotacyjna	Podwójna rotacyjna
	Czynnik chłodniczy			R32	R32	R32	R32
	GWP			675	675	675	675
	Średnica przewodu cieczowego		mm	4×6.35	4×6.35	5×6.35	5×6.35
	Średnica przewodu gazowego		mm	3×9.52 + 1x12.7	3×9.52 + 1x12.7	3×9.52 + 2x12.7	3×9.52 + 2x12.7
	Maks. długość przewodów		m	70	70	100	100
	Maks. długość pojedynczego przewodu		m	25	25	25	25
	Maks. różnica poziomów między j. wew. a j. zew.		m	15	15	15	15
	Maks. różnica poziomów między j. wew. a j. zew.			7.5	7.5	7.5	7.5
	Napelnienie czynnikiem		kg	2.2	2.2	2.5	2.5
Maks. długość przewodów bez dodatkowego dotądowania		m	40	40	50	50	
Ilość dodatkowego czynnika na metr przewodów		g/m	20	20	20	20	
Temperatura pracy	Chłodzenie (min.–maks.)		°C	-10-46	-10-46	-10-46	-10-46
	Ogrzewanie (min.–maks.)		°C	-15-24	-15-24	-15-24	-15-24

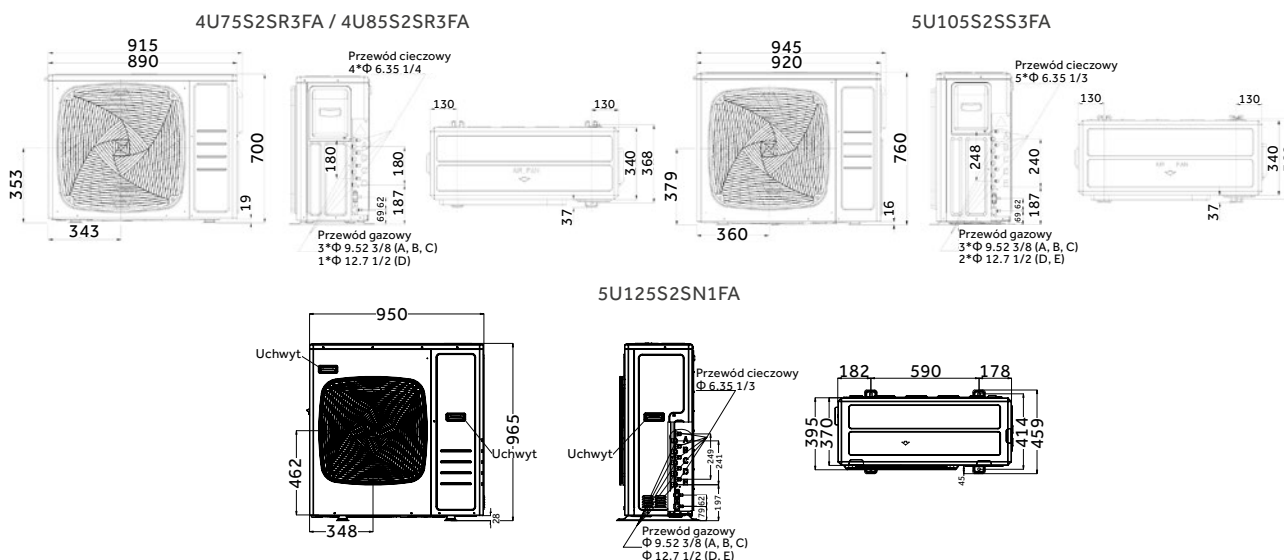

# JADE

## Jednostki ściennie

hOn - aplikacja  
do sterowania Wi-Fi

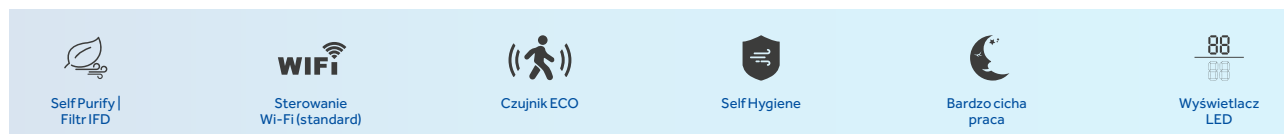
Jednostka wewnętrzna			AS25S2SJ1FA-3	AS35S2SJ1FA-3	AS50S2SJ1FA-3
Wydajność	Chłodzenie	kW	2.6 (1.0-4.0)	3.5 (1.0-4.0)	5.2 (1.4-6.0)
	Grzanie	kW	3.2 (1.1-5.4)	4.2 (1.3-5.8)	6.0 (1.4-6.9)
Parametry elektryczne	Zasilanie	f/V/Hz	1/220-240/50	1/220-240/50	1/220-240/50
Osiągi	Przepływ powietrza (H/M/L)	m <sup>3</sup> /h	550	600	900
	Poziom mocy akustycznej	dB(A)	56	57	57
	Poziom ciśnienia akustycznego	dB(A)	36/32/29	37/33/30	41/37/33
Montaż	Wymiary netto (szer./gl./wys.)	mm	923/215/320	923/215/320	1050/235/350
	Wymiary brutto z opakowaniem (szer./gl./wys.)	mm	1032/318/418	1032/318/418	1160/347/455
	Waga netto/brutto	kg	12/15.2	12/15.2	14.9/18.9
	Średnica przewodu cieczowego	mm	6.35	6.35	6.35
	Średnica przewodu gazowego	mm	9.52	9.52	12.7
	Sterownik	standard	YR-HQ	YR-HQ	YR-HQ
opcja		/	/	/	

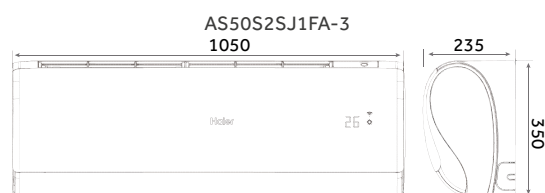
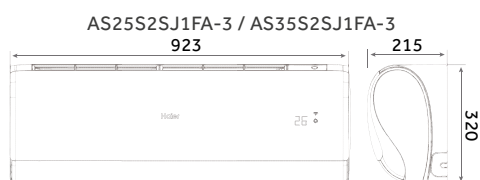

# EXPERT

## Jednostki ściennie

hOn - aplikacja do sterowania Wi-Fi



Sterylnizacja UV-C PRO



Sterowanie Wi-Fi (standard)



Czujnik ECO



Łatwy demontaż i czyszczenie



Bardzo cicha praca



Wyświetlacz LED

Jednostka wewnętrzna			AS25XCAHRA	AS35XCAHRA	AS50XCAHRA
Wydajność	Chłodzenie	kW	2.8 (0.8-3.2)	3.5 (1.0-4.0)	5.0 (1.4-5.5)
	Grzanie	kW	3.2 (0.8-4.2)	4.2 (1.0-5.2)	5.6 (1.7-6.2)
Parametry elektryczne	Zasilanie	f/V/Hz	1/220-240/50	1/220-240/50	1/220-240/50
Osiągi	Przepływ powietrza (H/M/L)	m <sup>3</sup> /h	730	800	900
	Poziom mocy akustycznej	dB(A)	56	55/57	60
	Poziom ciśnienia akustycznego	dB(A)	39/32/25/16	40/33/26/17	45/37/29/21
Montaż	Wymiary netto (szer./gl./wys.)	mm	895/236/313	895/236/313	895/236/313
	Wymiary brutto z opakowaniem (szer./gl./wys.)	mm	949/298/371	949/298/371	949/298/371
	Waga netto/brutto	kg	11.3/14	11.3/14	11.6/14.2
	Średnica przewodu cieczowego	mm	6.35	6.35	6.35
	Średnica przewodu gazowego	mm	9.52	9.52	12.7
	Sterownik	standard	YR-HQ	YR-HQ	YR-HQ
opcja		/	/	/	

AS25XCAHRA / AS35XCAHRA / AS50XCAHRA

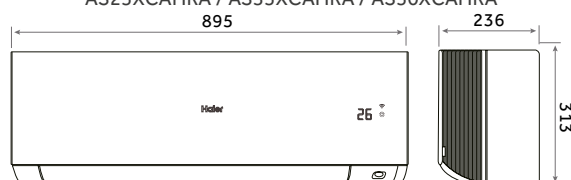

# FLEXIS

## Jednostki ścienne

White Matt

hOn - aplikacja do sterowania Wi-Fi



Sterownik bezprzewodowy YR-HQ (standard)

 <b>UV Ray</b> Sterylizacja UV-C	 <b>WiFi</b> Sterowanie Wi-Fi (standard)	 Czujnik ECO	 SelfHygiene	 Bardzo cicha praca	 Wyświetlacz LED
--	--	-----------------	-----------------	------------------------	---------------------

Jednostka wewnętrzna			AS25S2SF1FA-WH	AS35S2SF1FA-WH	AS50S2SF1FA-WH	AS71S2SF1FA-WH
Wydajność	Chłodzenie	kW	2.6 (0.8-3.2)	3.5 (1.0-4.0)	5.2 (1.4-6.0)	7 (2.2-7.5)
	Grzanie	kW	3.2 (0.8-4.2)	4.2 (1.0-5.2)	6.0 (1.4-6.9)	8 (2.4-8.5)
Parametry elektryczne	Zasilanie	f/V/Hz	1/230/50	1/230/50	1/230/50	1/230/50
Osiągi	Przepływ powietrza (H/M/L)	m <sup>3</sup> /h	600	650	900	1100
	Poziom mocy akustycznej	dB(A)	53	55	57	60
	Poziom ciśnienia akustycznego	dB(A)	38/32/25/16	39/33/26/17	45/41/37/28	47/43/37/33
Montaż	Wymiary netto (szer./gl./wys.)	mm	856/197/300	856/197 /300	999/225/323	1126/230/337
	Wymiary brutto z opakowaniem (szer./gl./wys.)	mm	952/283/389	952/283/389	1100/314/420	1187/301/417
	Waga netto/brutto	kg	9.5	9.5/12	12/15	15.2/18.2
	Średnica przewodu cieczowego	mm	6.35	6.35	6.35	9.52
	Średnica przewodu gazowego	mm	9.52	9.52	12.7	15.88
	Sterownik	standard	YR-HQ	YR-HQ	YR-HQ	YR-HQ
opcja		/	/	/	/	

AS25S2SF1FA-WH / AS35S2SF1FA-WH



AS50S2SF1FA-WH

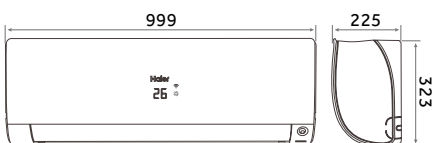

AS71S2SF1FA-WH

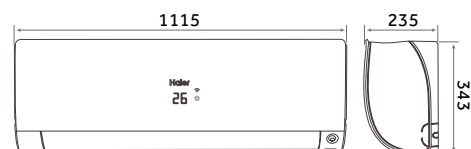

# FLEXIS

## Jednostki ściennie

Black Matt

hOn - aplikacja  
do sterowania Wi-Fi



Steryliczacja  
UV-C



Sterowanie  
Wi-Fi (standard)



Czujnik ECO



Self Hygiene



Bardzo cicha  
praca



Wyświetlacz  
LED

Jednostka wewnętrzna			AS25S2SF1FA-BH	AS35S2SF1FA-BH	AS50S2SF1FA-BH	AS71S2SF1FA-BH
Wydajność	Chłodzenie	kW	2.6 (0.8-3.2)	3.5 (1.0-4.0)	5.2 (1.4-6.0)	7 (2.2-7.5)
	Grzanie	kW	3.2 (0.8-4.2)	4.2 (1.0-5.2)	6.0 (1.4-6.9)	8 (2.4-8.5)
Parametry elektryczne	Zasilanie	f/V/Hz	1/230/50	1/230/50	1/230/50	1/230/50
Osiągi	Przepływ powietrza (H/M/L)	m <sup>3</sup> /h	600	650	900	1100
	Poziom mocy akustycznej	dB(A)	53	55	57	60
	Poziom ciśnienia akustycznego	dB(A)	38/32/25/16	39/33/26/17	45/41/37/28	47/43/37/33
Montaż	Wymiary netto (szer./gl./wys.)	mm	856/197/300	856/197 /300	999/225/323	1126/230/337
	Wymiary brutto z opakowaniem (szer./gl./wys.)	mm	952/283/389	952/283/389	1100/314/420	1187/301/417
	Waga netto/brutto	kg	9.5	9.5/12	12/15	15.2/18.2
	Średnica przewodu cieczowego	mm	6.35	6.35	6.35	9.52
	Średnica przewodu gazowego	mm	9.52	9.52	12.7	15.88
	Sterownik	standard	YR-HQ	YR-HQ	YR-HQ	YR-HQ
opcja		/	/	/	/	

AS25S2SF1FA-BH / AS35S2SF1FA-BH

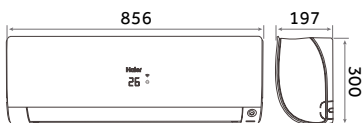

AS50S2SF1FA-BH

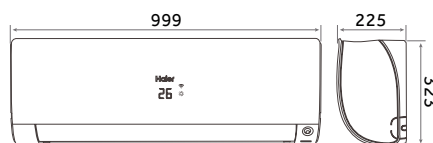

AS71S2SF1FA-BH

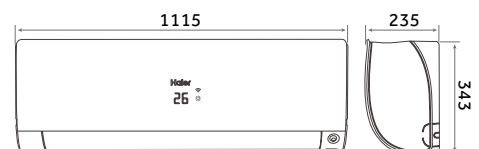

# FLEXIS

## Jednostki ściennie

White Shine



 <b>UV Ray</b> Sterylizacja UV-C	 <b>WiFi</b> Sterowanie Wi-Fi (standard)	 Czujnik ECO	 SelfHygiene	 Bardzo cicha praca	 Wyświetlacz LED
--	--	-----------------	-----------------	------------------------	---------------------

Jednostka wewnętrzna			AS25S2SF1FA-LW	AS35S2SF1FA-LW	AS50S2SF1FA-LW
Wydajność	Chłodzenie	kW	2.6 (0.8-3.2)	3.5 (1.0-4.0)	5.2 (1.4-6.0)
	Grzanie	kW	3.2 (0.8-4.2)	4.2 (1.0-5.2)	6.0 (1.4-6.9)
Parametry elektryczne	Zasilanie	f/V/Hz	1/230/50	1/230/50	1/230/50
Osiągi	Przepływ powietrza (H/M/L)	m <sup>3</sup> /h	600	650	900
	Poziom mocy akustycznej	dB(A)	53	55	57
	Poziom ciśnienia akustycznego	dB(A)	38/32/25/16	39/33/26/17	45/41/37/28
Montaż	Wymiary netto (szer./gl./wys.)	mm	856/197/300	856/197 /300	999/225/323
	Wymiary brutto z opakowaniem (szer./gl./wys.)	mm	952/283/389	952/283/389	1100/314/420
	Waga netto/brutto	kg	9.5	9.5/12	12/15
	Średnica przewodu cieczowego	mm	6.35	6.35	6.35
	Średnica przewodu gazowego	mm	9.52	9.52	12.7
	Sterownik	standard	YR-HQ	YR-HQ	YR-HQ
opcja		/	/	/	

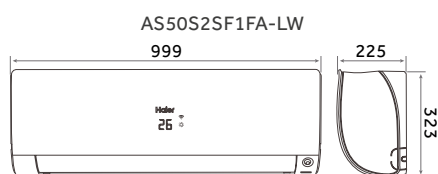
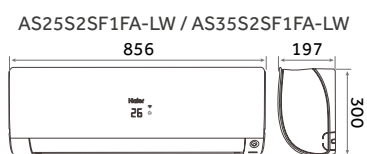



# FLEXIS

## Jednostki ściennie

Haier  
Silver Shine

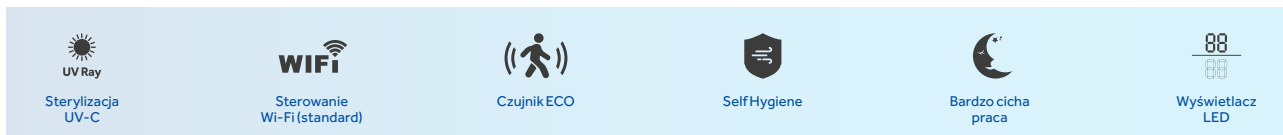

Jednostka wewnętrzna			AS25S2SF1FA-S	AS35S2SF1FA-S
Wydajność	Chłodzenie	kW	2.6 (0.8-3.2)	3.5 (1.0-4.0)
	Grzanie	kW	3.2 (0.8-4.2)	4.2 (1.0-5.2)
Parametry elektryczne	Zasilanie	f/V/Hz	1/230/50	1/230/50
Osiągi	Przepływ powietrza (H/M/L)	m <sup>3</sup> /h	600	650
	Poziom mocy akustycznej	dB(A)	53	55
	Poziom ciśnienia akustycznego	dB(A)	38/32/25/16	39/33/26/17
Montaż	Wymiary netto (szer./gl./wys.)	mm	856/197/300	856/197 /300
	Wymiary brutto z opakowaniem (szer./gl./wys.)	mm	952/283/389	952/283/389
	Waga netto/brutto	kg	9.5	9.5/12
	Średnica przewodu cieczowego	mm	6.35	6.35
	Średnica przewodu gazowego	mm	9.52	9.52
	Sterownik	standard		YR-HQ
opcja			/	/

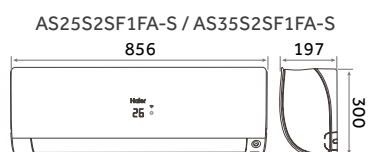

# PEARL

## Jednostki ściennie

hOn - aplikacja do sterowania Wi-Fi

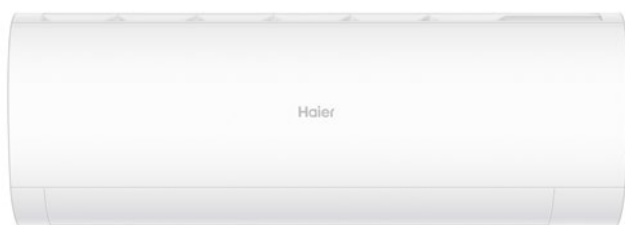
Sterownik bezprzewodowy YR-HE (standard)



Sterylizacja UV-C



Sterowanie Wi-Fi (standard)



Coanda Plus



Bardzo cicha praca



Wyświetlacz LED

Jednostka wewnętrzna			AS25PBAHRA	AS35PBAHRA	AS50PDAHRA	AS68PDAHRA
Wydajność	Chłodzenie	kW	2.6 (0.8-3.0)	3.2 (0.8-3.6)	5 (1.3-5.8)	6.8(2.2-8.5)
	Grzanie	kW	2.8 (0.8-3.2)	3.4 (0.8-4.2)	5.2 (1.4-6.0)	6.8(2.4-9.5)
Parametry elektryczne	Zasilanie	f/V/Hz	1/220-240/50	1/220-240/50	1/220-240/50	1/220/240/50
Osiągi	Przepływ powietrza (H/M/L)	m <sup>3</sup> /h	550	600	900	1100
	Poziom mocy akustycznej	dB(A)	54	56	57	62
	Poziom ciśnienia akustycznego	dB(A)	37/32/28/18	37/33/29/19	44/40/35/28	47/45/37
Montaż	Wymiary netto (szer./gl./wys.)	mm	805/200/290	805/200/290	975/220/320	975/220/320
	Wymiary brutto z opakowaniem (szer./gl./wys.)	mm	874/270/363	874/270/363	1090/316/413	1050/301/397
	Waga netto/brutto	kg	8.3/10.5	8.3/10.5	11.6/14.4	11.6/14.4
	Średnica przewodu cieczowego	mm	6.35	6.35	6.35	6.35
	Średnica przewodu gazowego	mm	9.52	9.52	12.7	12.7
	Sterownik	standard		YR-HE	YR-HE	YR-HE
opcja			/	/	/	/

AS25PBAHRA / AS35PBAHRA

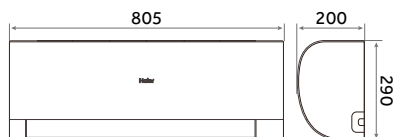

AS50PDAHRA / AS68PDAHRA

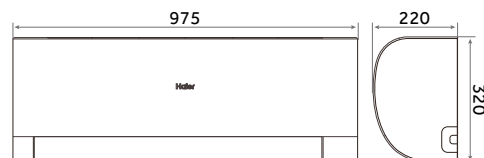

# CONSOLE

## Jednostki przypodłogowe

Smart Air 2 - aplikacja do sterowania Wi-Fi



Sterownik bezprzewodowy  
YR-HBS01  
(standard - wybrane modele)



Sterownik bezprzewodowy  
YR-HQS01  
(standard - wybrane modele)



Sterownik przewodowy  
YR-E17A  
(opcja)



Sterownik przewodowy  
HW-BA116ABK  
(opcja)



Sterownik przewodowy  
HW-BA101ABT  
(opcja)



Sterowanie  
Wi-Fi (opcja)



Tryb  
Turbo Cooling



Komfortowy  
sen



Funkcja  
osuszania

Jednostka wewnętrzna			AF25S2SD1FA	AF35S2SD1FA	AF42S2SD1FA
Wydajność	Chłodzenie	kW	2.5	3.4	4.2
	Grzanie	kW	2.8	3.5	4.7
Parametry elektryczne	Zasilanie	f/V/Hz	1/220-240/50/60	1/220-240/50/60	1/220-240/50/60
Osiągi	Przepływ powietrza (H/M/L)	m <sup>3</sup> /h	450/400/350/300/250	500/450/400/350/300	580/530/480/430/380
	Poziom mocy akustycznej	dB(A)	52	55	58
	Poziom ciśnienia akustycznego	dB(A)	40/32/25/20	42/34/26/21	46/37/33/28
Montaż	Wymiary netto (szer./gl./wys.)	mm	700/210/600	700/210/600	700/210/600
	Wymiary brutto z opakowaniem (szer./gl./wys.)	mm	783/303/695	783/303/695	783/303/695
	Waga netto/brutto	kg	16.5/18.5	16.5/18.5	16.5/18.5
	Średnica przewodu cieczowego	mm	6.35	6.35	6.35
	Średnica przewodu gazowego	mm	9.52	9.52	9.52
	Sterownik	standard	YR-HBS01 (wybrane modele) lub YR-HQS01 (wybrane modele)		
opcja przewodowa	YR-E17A/HW-BA116ABK/HW-BA101ABT				

AF25S2SD1FA / AF35S2SD1FA / AF42S2SD1FA

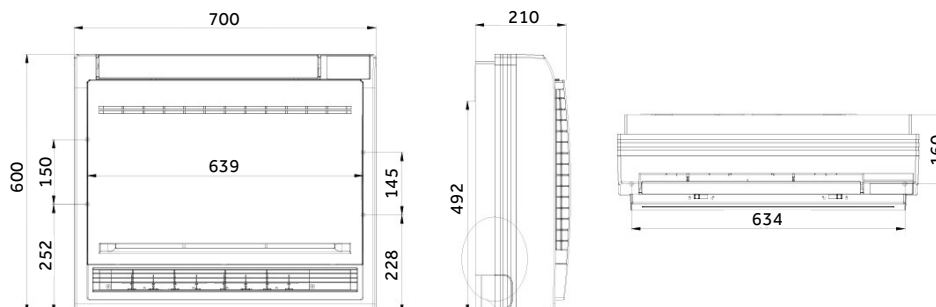

# Slim DUCT

## Jednostki kanałowe o niskim sprężu

Smart Air 2 - aplikacja do sterowania Wi-Fi



Sterownik bezprzewodowy YR-HBS01 (opcja)



Sterownik bezprzewodowy YR-HQS01 (opcja)



Sterownik przewodowy YR-E17A (opcja)



Sterownik przewodowy HW-BA116ABK (opcja)



Sterownik przewodowy HW-BA101ABT (opcja)



Sterowanie Wi-Fi (opcja)



5-stopniowa regulacja wentylatora

DRY

Funkcja osuszania



Tryb Turbo Cooling



Wbudowana pompka skroplin

Jednostka wewnętrzna			AD25S2SS1FA	AD35S2SS1FA	AD50S2SS1FA	AD71S2SS1FA
Wydajność	Chłodzenie	kW	2.5	3.5	5	7.1
	Grzanie	kW	3	4	5.5	7.1
Parametry elektryczne	Zasilanie	f/V/Hz	1/220-240/50/60	1/220-240/50/60	1/220-240/50/60	1/220-240/50/60
Osiągi	Przepływ powietrza (H/M/L)	m³/h	530/460/390/330	600/480/420/350	900/750/1600	1000/850/750
	Spręż dyspozycyjny	Pa	0/10/20/30	0/10/20/30	0/10/20/30	0/10/20/30
	Poziom mocy akustycznej	dB(A)	50	53	54	57
	Poziom ciśnienia akustycznego	dB(A)	29/28/25	33/28/25	36/34/32	38/35/33
Montaż	Wymiary netto (szer./gl./wys.)	mm	850/420/185	850/420/185	1170/420/185	1170/420/185
	Wymiary brutto z opakowaniem (szer./gl./wys.)	mm	1045/540/270	1045/540/270	1365/540/270	1365/540/270
	Waga netto/brutto	kg	16/21	16/21	22/28	24/30
	Średnica przewodu cieczowego	mm	6.35	6.35	6.35	9.52
	Średnica przewodu gazowego	mm	9.52	9.52	12.7	15.88
	Sterownik	opcja przewodowa	YR-E17A/HW-BA116ABK/HW-BA101ABT			
	opcja bezprzewodowa	YR-HBS01/YR-HQS01				
Panel	Model	opcja	P1B-890IA	P1B-890IA	P1B-1210IA	P1B-1210IA
			P1B-890IA/D -z wyświetlaczem	P1B-890IA/D -z wyświetlaczem	P1B-1210IA/D -z wyświetlaczem	P1B-1210IA/D -z wyświetlaczem
	Wymiary netto (szer./gl./wys.)	mm	890/190/100 (panel wylotu)	890/190/100 (panel wylotu)	1210/190/100 (panel wylotu)	1210/190/100 (panel wylotu)
		mm	890/290.5/32.4 (panel wlotu)	890/290.5/32.4 (panel wlotu)	1210/290.5/32.4 (panel wlotu)	1210/290.5/32.4 (panel wlotu)
	Wymiary brutto z opakowaniem (szer./gl./wys.)	mm	938/335/220	938/335/220	1258/335/220	1258/335/220
Waga netto/brutto	kg	4/5	4/5	5/6	5/6	

AD25S2SS1FA / AD35S2SS1FA



AD50S2SS1FA / AD71S2SS1FA



# DUCT

## Jednostki kanałowe o średnim sprężu

Smart Air 2 - aplikacja do sterowania Wi-Fi



Sterownik bezprzewodowy  
YR-HBS01  
(opcja)



Sterownik bezprzewodowy  
YR-HQS01  
(opcja)



Sterownik przewodowy  
YR-E17A  
(opcja)



Sterownik przewodowy  
HW-BA116ABK  
(opcja)



Sterownik przewodowy  
HW-BA101ABT  
(opcja)



Sterowanie  
Wi-Fi (opcja)



5-stopniowa regulacja  
wentylatora

**DRY**

Funkcja  
osuszania



Tryb  
Turbo Cooling



Wbudowana  
pompka skroplin

Jednostka wewnętrzna			AD35S2SM3FA	AD50S2SM3FA	AD71S2SM3FA
Wydajność	Chłodzenie	kW	3.5	5	7.1
	Grzanie	kW	4	6	8
Parametry elektryczne	Zasilanie	f/V/Hz	1/220-240/50/60	1/220-240/50/60	1/220-240/50/60
Osiągi	Przepływ powietrza (H/M/L)	m <sup>3</sup> /h	840/720/600/450	1080/900/780/660	1440/1140/900/800
	Spręż dyspozycyjny	Pa	25/37/50/70/90/100/110/120 /130/150	25/37/50/70/90/100/110/120 /130/150	25/37/50/70/90/100/110/120 /130/150
	Poziom mocy akustycznej	dB(A)	55	57	58
	Poziom ciśnienia akustycznego	dB(A)	35/32/29/26	37/34/32/29	39/36/33/30
Montaż	Wymiary netto (szer./gl./wys.)	mm	700/700/248	1100/700/248	1100/700/248
	Wymiary brutto z opakowaniem (szer./gl./wys.)	mm	950/900/340	1170/860/340	1270/860/340
	Waga netto/brutto	kg	26/30	32/35	32/35
	Średnica przewodu cieczowego	mm	6.35	6.35	9.52
	Średnica przewodu gazowego	mm	9.52	12.7	15.88
	Sterownik	opcja przewodowa	YR-E17A/HW-BA116ABK/HW-BA101ABT		
	opcja bezprzewodowa	YR-HBS01/YR-HQS01			

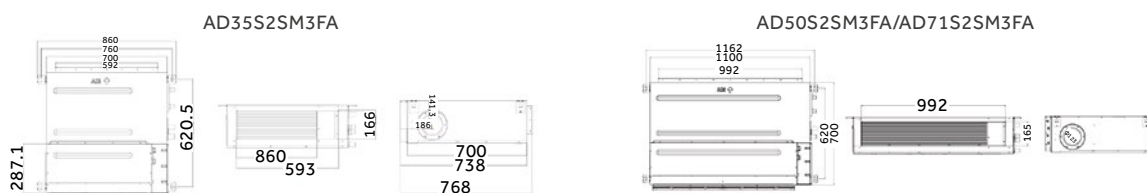

# CONVERTIBLE

## Jednostki przysufitowo-przypodłogowe



Sterownik bezprzewodowy  
YR-HBS01  
(opcja)



Sterownik bezprzewodowy  
YR-HQS01  
(opcja)



Sterownik przewodowy  
YR-E17A  
(opcja)



Sterownik przewodowy  
HW-BA116ABK  
(opcja)



Sterownik przewodowy  
HW-BA101ABT  
(opcja)



Sterowanie  
Wi-Fi (opcja)



Tryb  
Turbo Cooling



Komfortowy  
sen



Funkcja  
osuszania

Jednostka wewnętrzna			AC35S2SG1FA	AC50S2SG1FA	AC71S2SG1FA
Wydajność	Chłodzenie	kW	3.5	5	7.1
	Grzanie	kW	4	5.8	8
Parametry elektryczne	Zasilanie	f/V/Hz	1/220-240/50/60	1/220-240/50/60	1/220-240/50/60
Osiągi	Przepływ powietrza (H/M/L)	m³/h	750/620/500/400	880/750/650/500	1250/1128/930/840
	Poziom mocy akustycznej	dB(A)	53	57	62
	Poziom ciśnienia akustycznego	dB(A)	39/36/33	44/41/38	41/38/36/33
Montaż	Wymiary netto (szer./gl./wys.)	mm	1000/230/680	1000/230/680	1325/230/680
	Wymiary brutto z opakowaniem (szer./gl./wys.)	mm	1100/305/779	1100/305/779	1425/305/779
	Waga netto/brutto	kg	26/32	26/32	33/42
	Średnica przewodu cieczowego	mm	6.35	6.35	9.52
	Średnica przewodu gazowego	mm	9.52	12.7	15.88
	Sterownik	opcja przewodowa	YR-E17A/HW-BA116ABK/HW-BA101ABT		
	opcja bezprzewodowa	YR-HBS01/YR-HQS01			

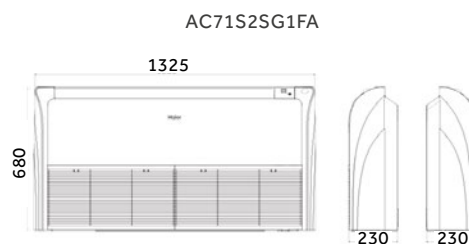
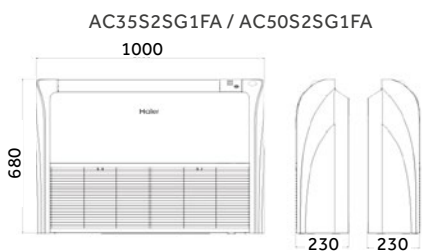

# CASSETTE Mini

Jednostki kasetonowe zwarte o 4-stronnym przepływie powietrza

Smart Air 2 - aplikacja do sterowania Wi-Fi



Sterownik bezprzewodowy YR-HBS01 (opcja)



Sterownik bezprzewodowy YR-HQS01 (opcja)



Sterownik przewodowy YR-E17A (opcja)



Sterownik przewodowy HW-BA116ABK (opcja)



Sterownik przewodowy HW-BA101ABT (opcja)



Sterowanie Wi-Fi (opcja)



5-stopniowa regulacja wentylatora

DRY

Funkcja osuszania



Tryb Turbo Cooling



Wbudowana pompka skroplin

Jednostka wewnętrzna			AB25S2SC2FA	AB35S2SC2FA	AB50S2SC2FA
Wydajność	Chłodzenie	kW	2.6	3.5	5
	Grzanie	kW	3.2	4	5.5
Parametry elektryczne	Zasilanie	f/V/Hz	1/220-240/50/60	1/220-240/50/60	1/220-240/50/60
Osiągi	Przepływ powietrza (H/M/L)	m <sup>3</sup> /h	510/450/390/330	620/520/420/350	700/600/500/400
	Poziom mocy akustycznej	dB(A)	50	52	57
	Poziom ciśnienia akustycznego	dB(A)	31/28/25/23	35/32/30/28	42/37/35/31
Montaż	Wymiary netto (szer./gl./wys.)	mm	570/570/260	570/570/260	570/570/260
	Wymiary brutto z opakowaniem (szer./gl./wys.)	mm	718/680/380	718/680/380	718/680/380
	Waga netto/brutto	kg	17/20	18.5/22	19/22
	Średnica przewodu cieczowego	mm	6.35	6.35	6.35
	Średnica przewodu gazowego	mm	9.52	9.52	12.7
	Sterownik	opcja bezprzewodowa	YR-HBS01/YR-HQS01		
	opcja przewodowa	YR-E17A/HW-BA116ABK/HW-BA101ABT			
Maskownica	Model	opcja	PB-620KB	PB-620KB	PB-620KB
	Wymiary netto (szer./gl./wys.)	mm	620/620/60	620/620/60	620/620/60
	Wymiary brutto z opakowaniem (szer./gl./wys.)	mm	660/660/115	660/660/115	660/660/115
	Waga netto/brutto	kg	2.8/4.5	2.8/4.5	2.8/4.5

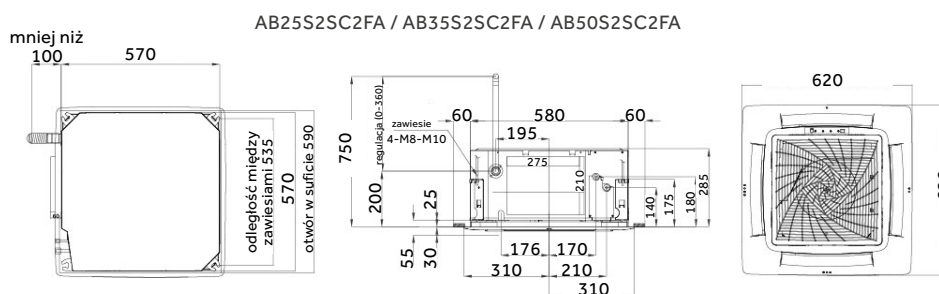

# CASSETTE

Jednostki kasetonowe o obwodowym przepływie powietrza

Smart Air 2  
- aplikacja do sterowania Wi-Fi



Sterownik bezprzewodowy  
YR-HBS01  
(opcja)



Sterownik bezprzewodowy  
YR-HQS01  
(opcja)



Sterownik przewodowy  
YR-E17A  
(opcja)



Sterownik przewodowy  
HW-BA116ABK  
(opcja)



Sterownik przewodowy  
HW-BA101ABT  
(opcja)



Sterowanie  
Wi-Fi (opcja)



5-stopniowa regulacja  
wentylatora

**DRY**

Funkcja  
osuszania



Tryb  
Turbo Cooling



Wbudowana  
pompka skroplin

Jednostka wewnętrzna			AB71S2SG1FA
Wydajność	Chłodzenie	kW	7.1
	Grzanie	kW	8
Parametry elektryczne	Zasilanie	f/V/Hz	1/220-240/50/60
Osiągi	Przepływ powietrza (H/M/L)	m <sup>3</sup> /h	1260/1070/820/680
	Poziom mocy akustycznej	dB(A)	55
	Poziom ciśnienia akustycznego	dB(A)	36/33/29/26
Montaż	Wymiary netto (szer./gl./wys.)	mm	840/840/204
	Wymiary brutto z opakowaniem (szer./gl./wys.)	mm	990/990/310
	Waga netto/brutto	kg	27/31
	Średnica przewodu cieczowego	mm	9.52
	Średnica przewodu gazowego	mm	15.88
	Sterownik	opcja bezprzewodowa	YR-HBS01/YR-HQS01
	opcja przewodowa	YR-E17A/HW-BA116ABK/HW-BA101ABT	
Maskownica	Model	opcja	PB-950KB (standard) /PB-950MB (z czujnikiem)
	Wymiary netto (szer./gl./wys.)	mm	950/950/50
	Wymiary brutto z opakowaniem (szer./gl./wys.)	mm	1000/1000/110
	Waga netto/brutto	kg	6.5/9

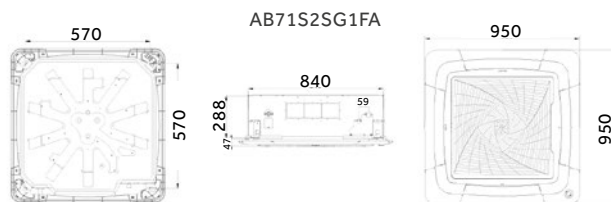





# Maxi Split





**Dostępne modele** 140







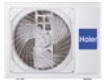

**Klimatyzatory Maxi Split** 142

**Agregaty Maxi Split** 144



# Dostępne modele

## Maxi Split

### Jednostki zewnętrzne Maxi Split R32











Typ	KBtu/h	36	48	48	48	60	68
	kW	10	12.5	12.5	14	14	16
Jednostki zewnętrzne 1-fazowe (220/50/60)		1U105S2S1FA		1U125S2SN1FA			
Jednostki zewnętrzne 3-fazowe (380/50/60)							

### Jednostki wewnętrzne Maxi Split R32

Typ	KBtu/h	Sterownik przewodowy (opcja)	48	48	60
	kW		12.5	14	14
Jednostki kasetonowe zwarte CASSETTE Mini – 4-stronny przepływ powietrza (maskownica – opcja: PB-620KB)					
Jednostki kasetonowe CASSETTE o obwodowym przepływie powietrza (maskownica – opcja: PB-950KB/MB)					
Jednostki kanałowe Slim DUCT o niskim sprężu					
Panele do jednostek kanałowych Slim DUCT o niskim sprężu (opcja)					
			P1B-890IA P1B-890IA/D – z wyświetlaczem	P1B-1210IA P1B-1210IA/D – z wyświetlaczem	P1B-1210IA P1B-1210IA/D – z wyświetlaczem
Jednostki kanałowe DUCT o średnim sprężu					
Jednostki przysufitowo-przypodłogowe CONVERTIBLE					

## Maxi Split | Dostępne modele

Tabela doboru Maxi Split R32 | konfiguracja: podwójna, potrójna, poczwórna

Jednostki zewnętrzne		Wydajność (kW)	Jednostki wewnętrzne										
			 CASSETTE			 CONVERTIBLE			 Slim DUCT		 DUCT		
			Podwójna	Potrójna	Poczwórna	Podwójna	Potrójna	Poczwórna	Podwójna	Poczwórna	Podwójna	Potrójna	Poczwórna
1U105S2SS1FA		10	2*5	3*3.5	4*2.5	2*5	3*3.5	4*3.5	2*5	4*2.5	2*5	3*3.5	4*3.5
1U125S2SN2FA		12.5	2*7.1	3*5	4*3.5	2*7.1	3*5	4*3.5	2*5	4*3.5	2*7.1	3*5	4*3.5
1U125S2SN2FB		12.5	2*7.1	3*5	4*3.5	2*7.1	3*5	4*3.5	2*5	4*3.5	2*7.1	3*5	4*3.5
1U125S2SN1FA		12.5	2*7.1	3*5	4*3.5	2*7.1	3*5	4*3.5	2*5	4*3.5	2*7.1	3*5	4*3.5
1U125S2SN1FB		12.5	2*7.1	3*5	4*3.5	2*7.1	3*5	4*3.5	2*5	4*3.5	2*7.1	3*5	4*3.5
1U125S2SN1FA		12.5	2*7.1	3*5	4*3.5	2*7.1	3*5	4*3.5	2*5	4*3.5	2*7.1	3*5	4*3.5
1U125S2SN1FB		12.5	2*7.1	3*5	4*3.5	2*7.1	3*5	4*3.5	2*5	4*3.5	2*7.1	3*5	4*3.5
1U140S2SN1FA		14	2*7.1	3*5	4*3.5	2*7.1	3*5	4*3.5	2*5	4*3.5	2*7.1	3*5	4*3.5
1U140S2SN1FB		14	2*7.1	3*5	4*3.5	2*7.1	3*5	4*3.5	2*5	4*3.5	2*7.1	3*5	4*3.5
1U140S2SP1FA +Adapter i rozdzielacz		14	2*7.1	3*5	4*3.5	2*7.1	3*5	4*3.5	2*5	4*3.5	2*7.1	3*5	4*3.5
1U140S2SP1FB +Adapter i rozdzielacz		14	2*7.1	3*5	4*3.5	2*7.1	3*5	4*3.5	2*5	4*3.5	2*7.1	3*5	4*3.5
1U160S2SP1FB +Adapter i rozdzielacz		16	2*7.1	3*5	4*3.5	2*7.1	3*5	4*3.5	2*5	4*3.5	2*7.1	3*5	4*3.5
<b>Rozdzielacz</b>			FOG-2Y100A105) FOG-2Y200A125/140) + Adapter: 0150713967	FOG-3Y200A125/140) + Adapter: 0150713967	FOG-4Y200A + Adapter: 0150713967	FOG-2Y100A105) FOG-2Y200A125/140) + Adapter: 0150713967	FOG-3Y200A125/140) + Adapter: 0150713967	FOG-4Y200A + Adapter: 0150713967	FOG-2Y100A105) FOG-2Y200A125/140) + Adapter: 0150713967	FOG-4Y200A + Adapter: 0150713967	FOG-2Y100A105) FOG-2Y200A125/140) + Adapter: 0150713967	FOG-3Y200A125/140) + Adapter: 0150713967	FOG-4Y200A + Adapter: 0150713967

# Klimatyzatory

## Maxi Split



## Rozwiązania do różnych pomieszczeń

Maxi Split umożliwia połączenie jednostki zewnętrznej z 2/3/4 jednostkami wewnętrznymi takiego samego modelu do uzyskania najlepszej wydajności w pomieszczeniu. Każda jednostka wewnętrzna w układzie Maxi Split pracuje w tym samym trybie i wszystkie są sterowane za pomocą jednego sterownika (układ multisymultaniczny).

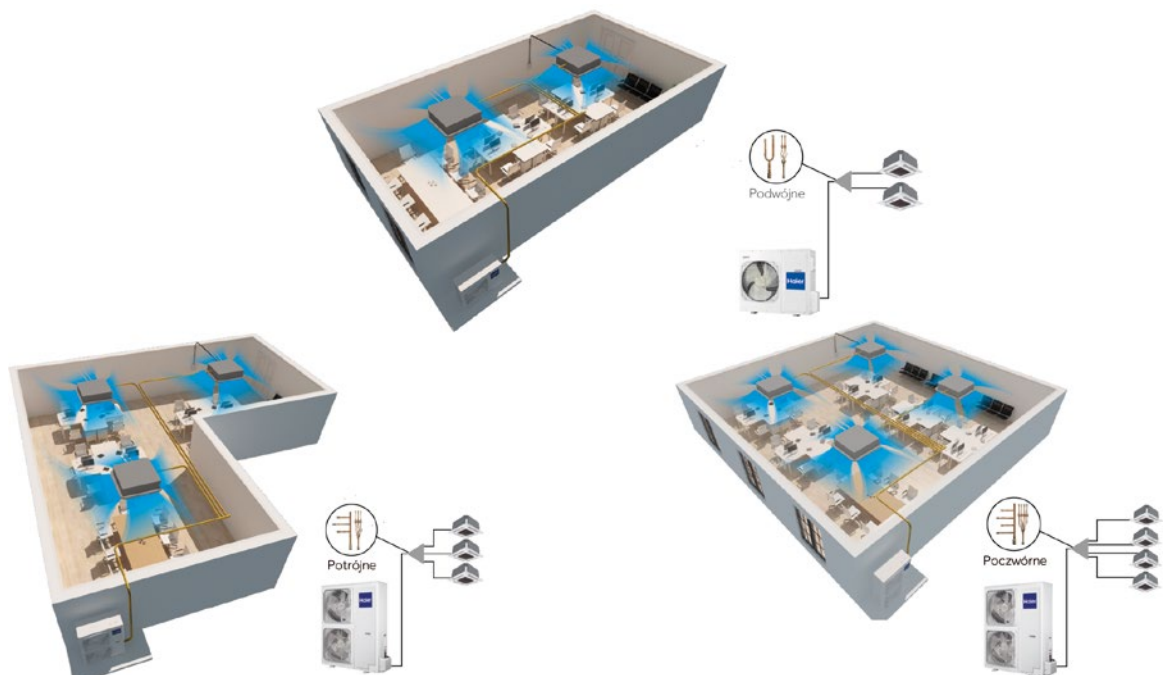

# Komfort

## Łatwe sterowanie

System Maxi Split jest kompatybilny z różnymi typami sterowników, umożliwia sterowanie przewodowe, sterowanie Wi-Fi, sterowanie grupowe, sterowanie centralne lub sterowanie BMS (System Zarządzania Budynkiem).



# Łatwy montaż i serwis

## Połączenia rurociągów

W systemie MAXI SPLIT zastąpiono tradycyjne lutowane łączenia rur na gwintowane, które ułatwiają montaż całego systemu.

## Automatyczne adresowanie

Bez względu na to czy system składa się z 2, 3 czy 4 jednostek wewnętrznych, instalator nie musi ustawiać adresów dla jednostek wewnętrznych. Nadrzędna jednostka wewnętrzna (master) będzie zaprogramowana automatycznie, wszystkie pozostałe jednostki wewnętrzne automatycznie staną się podrzędnymi (slave).



# Jednostki

## Maxi Split

### Jednostki zewnętrzne MAXI SPLIT R32

Typ		1U10S2S51FA	1U12S2SN2FA	1U12S2SN2FB	1U12S2SN1FA	1U12S2SN1FB	1U140S2SN2FA	1U140S2SN2FB	1U140S2SP1FA	1U140S2SP1FB	1U160S2SP1FB
Wymiary netto (wys./gl./szer.)	mm	920/372/760	965/950/370	965/950/370	965/950/370	965/950/370	965/950/370	965/950/370	1350/950/370	1350/950/370	1350/950/370
Wymiary brutto z opakowaniem (wys./gl./szer.)	mm	1036/478/820	1095/1050/450	1095/1050/450	1095/1050/450	1095/1050/450	1095/1050/450	1095/1050/450	1500/1090/480	1500/1090/480	1500/1090/480
Waga netto/brutto	kg	65/70	82/94	83/95	82/94	83/95	82/94	83/95	105/118	108/121	108/121
Poziom mocy akustycznej	dB(A)	66	68	68	68	68	68	68	70	70	70
Poziom ciśnienia akustycznego	dB(A)	53	52	52	52	52	52	52	53	53	53
Temperatura pracy / Chłodzenie (min.-max.)	°C	-10-46	-10-46	-10-46	-10-46	-10-46	-10-46	-10-46	-10-50	-10-50	-10-50
Temperatura pracy / Grzanie (min.-max.)	°C	-15-24	-15-24	-15-24	-15-24	-15-24	-15-24	-15-24	-20-24	-20-24	-20-24
Maks. długość przewodów	m	50	50	50	50	50	50	50	75	75	75
Maks. różnica poziomów	m	30	30	30	30	30	30	30	30	30	30
Zasilanie	F/V/Hz	1/220-240/50/60	1/220-240/50/60	3N/380-415V, 50/60	1/220-240/50/60	3N/380-415V, 50/60	1/220-240/50/60	3N/380-415V, 50/60	1/220-240/50/60	3N/380-415V, 50/60	3N/380-415V, 50/60

### Jednostki kasetonowe CASSETTE

Model		AB35S2SC2FA	AB50S2SC2FA	AB71S2SG1FA
Wymiary netto (szer./gl./wys.)	mm	570/570/260	570/570/260	840*840*204
Wymiary brutto z opakowaniem (szer./gl./wys.)	mm	718/680/380	718/680/380	990*990*310
Waga netto/brutto	kg	18.5/22	19/22	27/32
Poziom mocy akustycznej	dB(A)	52	55	55
Poziom ciśnienia akustycznego	dB(A)	36/33/30	42/37/35	36/33/29/26
Przepływ powietrza	m <sup>3</sup> /h	620/520/450	700/620/500	1260/1070/820/680
Średnica przewodu cieczowego	mm	6.35	6.35	9.52
Średnica przewodu gazowego	mm	9.52	12.7	15.88
Maskownica	opcja	PB-620KB	PB-620KB	PB-9SOKB PB-950MB (z czujnikiem)



## Maxi Split | Jednostki wewnętrzne

## Jednostki przysufitowo-przypodłogowe CONVERTIBLE

Model		AC35S2SG1FA	ACS0S2SG1FA	AC71S2SG1FA
Wymiary netto (szer./gl./wys.)	mm	1000/230/680	1000/230/680	1000/230/680
Wymiary brutto z opakowaniem (szer./gl./wys.)	mm	1100/305/779	1100/305/779	1100/305/779
Waga netto/brutto	kg	26/28	26/28	26/28
Poziom mocy akustycznej	dB(A)	53	57	62
Poziom ciśnienia akustycznego	dB(A)	39/36/33	44/41/38	41/38/36/33
Przepływ powietrza	m <sup>3</sup> /h	650	800	1250/1128/930/840
Średnica przewodu cieczowego	mm	6.35	6.35	9.52
Średnica przewodu gazowego	mm	9.52	12.7	15.88

## Jednostki kanałowe Slim DUCT o niskim sprężu

Model		AD35S2SS1FA	AD50S2SS1FA	AD71S2SS1FA
Wymiary netto (szer./gl./wys.)	mm	850/420/185	1170/420/185	1170/420/185
Wymiary brutto z opakowaniem (szer./gl./wys.)	mm	1025/525/260	1365/540/270	1365/540/270
Waga netto/brutto	kg	16/21	22/28	24/30
Spręż dyspozycyjny	Pa	0/10/20/30	0/10/20/30	0/10/20/30
Poziom mocy akustycznej	dB(A)	53	54	57
Poziom ciśnienia akustycznego	dB(A)	33/28/25	36/34/32	38/35/33
Przepływ powietrza	m <sup>3</sup> /h	600/480/420	900/750/600	1000/850/750
Średnica przewodu cieczowego	mm	6.35	6.35	9.52
Średnica przewodu gazowego	mm	9.52	12.7	15.88

## Jednostki kanałowe DUCT o średnim sprężu

Model		AD35S2SM3FA	AD50S2SM3FA	AD71S2SM3FA
Wymiary netto (szer./gl./wys.)	mm	700/700/248	1100/700/248	1100/700/248
Wymiary brutto z opakowaniem (szer./gl./wys.)	mm	950/900/340	1170/860/340	1170/860/340
Waga netto/brutto	kg	26/30	32/35	32/35
Spręż dyspozycyjny	Pa	25 (domyślne)/37/50/70/90/ 100/110/120/130/150	25 (domyślne)/37/50/70/90/ 100/110/120/130/150	25 (domyślne)/37/50/70/90/ 100/110/120/130/150
Poziom mocy akustycznej	dB(A)	52	55	55
Poziom ciśnienia akustycznego	dB(A)	36/33/30	36/34/32	36/33/29/26
Przepływ powietrza	m <sup>3</sup> /h	840/720/600/450	1020/900/780/550	1440/1260/1100/900
Średnica przewodu cieczowego	mm	6.35	6.35	9.52
Średnica przewodu gazowego	mm	9.52	12.7	15.88

# Tabele doboru

Multi Split

2U40S2SM1FA

## Chłodzenie

Kombinacje	Kombinacje			Wydajność znamionowa (kW)			Całkowita moc chłodnicza (kW)			Pobór mocy (kW)			Całkowite natężenie prądu			EER	Klasa energetyczna	SEER	Klasa energetyczna
	Jed. A	Jed. B	Jed. C	Jed. A	Jed. B	Jed. C	Dane min.	Dane znamion.	Dane max.	Dane min.	Dane znamion.	Dane max.	Dane min.	Dane znamion.	Dane max.	Wydajność znamionowa			
1:2	20	20	----	1.90	1.90	----	1.10	3.80	4.60	0.29	0.94	1.50	1.2	4.3	6.8	4.04	A	6.20	A++
	20	25	----	1.75	2.05	----	1.10	3.80	4.60	0.30	0.94	1.54	1.3	4.3	7.0	4.04	A	6.20	A++
	20	35	----	1.55	2.35	----	1.10	3.90	4.70	0.30	0.97	1.57	1.3	4.5	7.1	4.03	A	6.20	A++
	25	25	----	2.00	2.00	----	1.10	4.00	4.70	0.30	0.99	1.57	1.3	4.5	7.1	4.04	A	6.20	A++
	25	35	----	2.00	2.00	----	1.10	4.00	4.80	0.30	1.02	1.65	1.3	4.5	7.4	3.92	A	6.20	A++

## Grzanie

Kombinacje	Kombinacje			Wydajność znamionowa (kW)			Całkowita moc grzewcza (kW)			Pobór mocy (kW)			Całkowite natężenie prądu			COP	Klasa energetyczna	SCOP	Klasa energetyczna
	Jed. A	Jed. B	Jed. C	Jed. A	Jed. B	Jed. C	Dane min.	Dane znamion.	Dane max.	Dane min.	Dane znamion.	Dane max.	Dane min.	Dane znamion.	Dane max.	Wydajność znamionowa			
1:2	20	20	----	2.10	2.10	----	1.80	4.20	4.80	0.38	1.07	1.85	1.7	4.9	8.4	3.93	A	4.00	A+
	20	25	----	1.90	2.30	----	1.80	4.20	4.90	0.38	1.06	1.88	1.7	4.9	8.6	3.96	A	4.00	A+
	20	35	----	1.80	2.60	----	1.80	4.40	5.00	0.38	1.12	1.88	1.7	5.1	8.6	3.93	A	4.00	A+
	25	25	----	2.20	2.20	----	1.80	4.40	5.00	0.38	1.10	1.89	1.7	5.0	8.6	4.00	A	4.00	A+
	25	35	----	2.00	2.40	----	1.80	4.40	5.20	0.38	1.08	1.95	1.7	4.8	8.7	4.07	A	4.00	A+

## Multi Split | Tabele doboru

## 2U50S2SM1FA

 Chłodzenie

Kombinacje	Kombinacje			Wydajność znamionowa (kW)			Całkowita moc chłodnicza (kW)			Pobór mocy (kW)			Całkowite natężenie prądu			EER	Klasa energetyczna	SEER	Klasa energetyczna
	Jed. A	Jed. B	Jed. C	Jed. A	Jed. B	Jed. C	Dane min.	Dane znamion.	Dane max.	Dane min.	Dane znamion.	Dane max.	Dane min.	Dane znamion.	Dane max.	Wydajność znamionowa		Wydajność znamionowa	
1:2	20	20	----	2.45	2.45	----	1.30	4.90	5.60	0.33	1.35	2.26	1.6	6.0	10.1	3.63	A	6.50	A++
	20	25	----	2.20	2.70	----	1.30	4.90	5.60	0.33	1.36	2.27	1.6	6.1	10.2	3.60	A	6.50	A++
	20	35	----	2.00	3.00	----	1.30	5.00	5.80	0.35	1.43	2.33	1.7	6.3	10.6	3.50	A	6.50	A++
	25	25	----	2.50	2.50	----	1.30	5.00	5.80	0.35	1.43	2.33	1.6	6.3	10.6	3.50	A	6.50	A++
	25	35	----	2.20	2.80	----	1.30	5.00	5.80	0.35	1.39	2.35	1.6	6.2	10.5	3.60	A	6.50	A++
	35	35		2.50	2.50		1.30	5.00	6.00	0.35	1.43	2.38	1.6	6.3	10.7	3.50	A	6.50	A++

 Grzanie

Kombinacje	Kombinacje			Wydajność znamionowa (kW)			Całkowita moc grzewcza (kW)			Pobór mocy (kW)			Całkowite natężenie prądu			COP	Klasa energetyczna	SCOP	Klasa energetyczna
	Jed. A	Jed. B	Jed. C	Jed. A	Jed. B	Jed. C	Dane min.	Dane znamion.	Dane max.	Dane min.	Dane znamion.	Dane max.	Dane min.	Dane znamion.	Dane max.	Wydajność znamionowa		Wydajność znamionowa	
1:2	20	20	----	2.85	2.85	----	1.50	5.50	6.30	0.49	1.51	2.37	2.2	6.7	10.9	3.64	A	4.00	A+
	20	25	----	2.55	3.15	----	1.50	5.50	6.30	0.49	1.52	2.37	2.2	6.8	10.9	3.62	A	4.00	A+
	20	35	----	2.20	3.50	----	1.60	5.70	6.40	0.52	1.57	2.38	2.3	7.0	10.9	3.63	A	4.00	A+
	25	25	----	2.85	2.85	----	1.60	5.70	6.50	0.52	1.56	2.38	2.3	6.9	10.9	3.65	A	4.00	A+
	25	35	----	2.55	3.15	----	1.70	5.70	6.60	0.53	1.56	2.40	2.4	6.9	10.6	3.65	A	4.00	A+
	35	35		2.85	2.85		1.80	5.70	6.60	0.55	1.54	2.45	2.5	6.8	10.9	3.70	A	4.00	A+

## 3U55S2SR3FA

 Chłodzenie

Kombinacje	Kombinacje			Wydajność znamionowa (kW)			Całkowita moc chłodnicza (kW)			Pobór mocy (kW)			Całkowite natężenie prądu			EER	Klasa energetyczna	SEER	Klasa energetyczna
	Jed. A	Jed. B	Jed. C	Jed. A	Jed. B	Jed. C	Dane min.	Dane znamion.	Dane max.	Dane min.	Dane znamion.	Dane max.	Dane min.	Dane znamion.	Dane max.	Wydajność znamionowa			
1:1	2.0	—	—	2.00	—	—	0.80	2.00	2.80	0.55	0.62	1.50	2.44	2.75	6.65	—	—	—	
	2.5	—	—	2.60	—	—	0.80	2.60	3.90	0.55	0.78	1.65	2.44	3.46	7.32	—	—	—	
	3.5	—	—	3.60	—	—	1.00	3.60	5.30	0.55	1.07	1.76	2.44	4.75	7.81	—	—	—	
	4.2	—	—	4.40	—	—	1.30	4.40	5.00	0.55	1.28	2.15	2.44	5.68	9.54	—	—	—	
	5.0	—	—	5.2	—	—	1.40	5.2	7.00	0.55	1.48	2.24	2.44	6.57	9.94	—	—	—	
1:2	2.0	2.0	—	2.00	2.00	—	1.60	4.00	5.60	0.55	1.18	2.50	2.44	5.24	11.09	3.39	A	6.60	A++
	2.0	2.5	—	2.00	2.60	—	1.80	4.60	6.70	0.55	1.32	2.50	2.44	5.86	11.09	3.48	A	6.70	A++
	2.0	3.5	—	1.96	3.54	—	2.10	5.50	7.00	0.55	1.55	2.50	2.44	6.88	11.09	3.55	A	6.80	A++
	2.0	4.2	—	1.72	3.78	—	2.10	5.50	7.00	0.55	1.54	2.50	2.44	6.83	11.09	3.57	A	6.80	A++
	2.0	5.0	—	1.53	3.97	—	2.10	5.50	7.00	0.55	1.54	2.50	2.44	6.83	11.09	3.57	A	6.80	A++
	2.5	2.5	—	2.60	2.60	—	2.00	5.20	7.00	0.55	1.49	2.50	2.44	6.61	11.09	3.49	A	6.80	A++
	2.5	3.5	—	2.18	3.02	—	2.10	5.20	7.00	0.55	1.53	2.50	2.44	6.79	11.09	3.40	A	6.30	A++
	2.5	4.2	—	2.04	3.46	—	2.10	5.50	7.00	0.55	1.52	2.50	2.44	6.74	11.09	3.62	A	6.80	A++
	2.5	5.0	—	1.83	3.67	—	2.10	5.50	7.00	0.55	1.50	2.50	2.44	6.65	11.09	3.67	A	6.80	A++
	2.5	3.5	—	2.75	2.75	—	2.10	5.50	7.00	0.55	1.50	2.50	2.44	6.65	11.09	3.67	A	6.80	A++
1:3	2.0	2.0	2.0	1.83	1.83	1.83	2.10	5.50	7.00	0.55	1.45	2.50	2.44	6.43	11.09	3.79	A	7.20	A++
	2.0	2.0	2.5	1.67	1.67	2.17	2.10	5.50	7.00	0.55	1.45	2.50	2.44	6.43	11.09	3.79	A	7.20	A++
	2.0	2.0	3.5	1.45	1.45	2.61	2.10	5.50	7.00	0.55	1.43	2.50	2.44	6.34	11.09	3.85	A	7.30	A++
	2.0	2.5	2.5	1.53	1.99	1.99	2.10	5.50	7.00	0.55	1.43	2.50	2.44	6.34	11.09	3.85	A	7.40	A++
	2.0	2.5	3.5	1.34	1.74	2.41	2.10	5.50	7.00	0.55	1.42	2.50	2.44	6.30	11.09	3.87	A	7.40	A++
	2.5	2.5	2.5	1.83	1.83	1.83	2.10	5.50	7.00	0.55	1.37	2.50	2.44	6.08	11.09	4.01	A	7.50	A++

 Grzanie

Kombinacje	Kombinacje			Wydajność znamionowa (kW)			Całkowita moc grzewcza (kW)			Pobór mocy (kW)			Całkowite natężenie prądu			COP	Klasa energetyczna	SCOP	Klasa energetyczna
	Jed. A	Jed. B	Jed. C	Jed. A	Jed. B	Jed. C	Dane min.	Dane znamion.	Dane max.	Dane min.	Dane znamion.	Dane max.	Dane min.	Dane znamion.	Dane max.	Wydajność znamionowa			
1:1	2.0	—	—	2.30	—	—	0.80	2.30	4.00	0.55	0.63	1.80	2.44	2.80	7.99	—	—	—	
	2.5	—	—	3.60	—	—	0.80	3.60	6.00	0.55	0.98	1.90	2.44	4.35	8.43	—	—	—	
	3.5	—	—	4.50	—	—	1.00	4.50	6.00	0.55	1.20	2.00	2.44	5.32	8.87	—	—	—	
	4.2	—	—	5.40	—	—	1.50	5.40	6.00	0.55	1.40	2.00	2.44	6.21	8.87	—	—	—	
	5.0	—	—	6.00	—	—	1.50	6.00	7.60	0.55	1.55	2.20	2.44	6.88	9.76	—	—	—	
1:2	2.0	2.0	—	2.30	2.30	—	1.20	4.60	7.60	0.55	1.25	2.10	2.44	5.55	9.32	3.68	A	3.70	A
	2.0	2.5	—	2.30	3.60	—	1.20	5.90	7.60	0.55	1.54	2.10	2.44	6.83	9.32	3.83	A	3.75	A
	2.0	3.5	—	2.30	4.50	—	1.20	6.80	7.60	0.55	1.72	2.10	2.44	7.63	9.32	3.95	A	3.75	A
	2.0	4.2	—	2.03	4.77	—	1.70	6.80	7.60	0.55	1.70	2.10	2.44	7.54	9.32	4.00	A	3.75	A
	2.0	5.0	—	1.88	4.92	—	1.70	6.80	7.60	0.55	1.70	2.10	2.44	7.54	9.32	4.00	A	3.75	A
	2.5	2.5	—	3.40	3.40	—	1.70	6.80	7.60	0.55	1.68	2.20	2.44	7.45	9.76	4.05	A	3.80	A
	2.5	3.5	—	2.89	3.61	—	1.70	6.50	7.60	0.55	1.68	2.20	2.44	7.45	9.76	3.87	A	3.80	A
	2.5	4.2	—	2.72	4.08	—	1.70	6.80	7.60	0.55	1.66	2.20	2.44	7.36	9.76	4.10	A	3.80	A
	2.5	5.0	—	2.55	4.25	—	1.70	6.80	7.60	0.55	1.66	2.20	2.44	7.36	9.76	4.10	A	3.85	A
	2.5	3.5	—	3.40	3.40	—	1.70	6.80	7.60	0.55	1.66	2.20	2.44	7.36	9.76	4.10	A	3.85	A
1:3	2.0	2.0	2.0	2.27	2.27	2.27	1.70	6.80	7.60	0.55	1.64	2.20	2.44	7.28	9.76	4.15	A	3.90	A
	2.0	2.0	2.5	1.91	1.91	2.99	1.70	6.80	7.60	0.55	1.63	2.20	2.44	7.23	9.76	4.17	A	3.90	A
	2.0	2.0	3.5	1.72	1.72	3.36	1.70	6.80	7.60	0.55	1.63	2.20	2.44	7.23	9.76	4.17	A	3.90	A
	2.0	2.5	2.5	1.65	2.58	2.58	1.70	6.80	7.60	0.55	1.62	2.20	2.44	7.19	9.76	4.20	A	3.95	A
	2.0	2.5	3.5	1.50	2.35	2.94	1.70	6.80	7.60	0.55	1.62	2.20	2.44	7.19	9.76	4.20	A	3.95	A
	2.5	2.5	2.5	2.27	2.27	2.27	1.70	6.80	7.60	0.55	1.55	2.20	2.44	6.88	9.76	4.39	A	4.00	A+











Multi Split | Tabele doboru

4U85S2SR3FA



Kombinacje	Kombinacje				Wydajność znamionowa (kW)				Całkowita moc grzewcza (kW)			Pobór mocy (kW)			Całkowite natężenie prądu			COP	Klasa energetyczna	SCOP	Klasa energetyczna
	Jed. A	Jed. B	Jed. C	Jed. D	Jed. A	Jed. B	Jed. C	Jed. D	Dane min.	Dane znamion.	Dane max.	Dane min.	Dane znamion.	Dane max.	Dane min.	Dane znamion.	Dane max.				
	1:1	2.0	—	—	—	2.30	—	—	—	0.80	2.30	4.00	0.55	0.63	1.50	2.44	2.90				
1:2	2.0	2.0	—	—	3.60	—	—	—	0.80	3.60	6.00	0.55	0.98	1.40	2.44	4.35	6.21	—	—	—	—

Multi i Maxi Split























# Pompy ciepła









Pompy ciepła **SUPER AQUA** monoblok CO+CWU 168

Pompy ciepła **SUPER AQUA** split CO+CWU 176

Pompy ciepła **AQUA** CWU 186







# Dostępne modele

## Pompy ciepła

Typ	kW	4	5	6
Pompy ciepła SUPER AQUA Monoblok CO + CWU			 <p>AU052FYCRA(HW)</p>	
		 <p>AW042SSCHA</p>  <p>HU062WAMNA</p>		 <p>AW062SSCHA</p>  <p>HU062WAMNA</p>

Typ	
Pompy ciepła AQUA CWU	 <p>HP250M3C</p>

## Pompy ciepła | Dostępne modele

8	10	11	16
 <p>AU082FYCRA(HW)</p>		 <p>AU112FYCRA(HW)</p>	 <p>AU162FYCRA(HW)</p>
 <p>AW082SNCHA</p>  <p>HU062WAMNA</p>	 <p>AW102SNCHA</p>  <p>HU062WAMNA</p>		

# SUPER AQUA

## Pompy ciepła Monoblok CO + CWU

Pompy ciepła to najbardziej efektywne i ekologiczne rozwiązanie do ogrzewania budynków i przygotowywania ciepłej wody użytkowej. Powietrzne pompy ciepła niezależnie od pory roku czerpią energię termiczną zgromadzoną w powietrzu atmosferycznym, która jest bezpłatna i dostępna w nieograniczonej ilości.

Grzejniki 1



Klimakonwektory 2

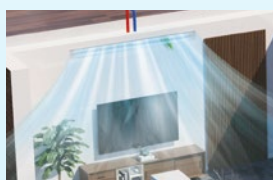

Ogrzewanie podłogowe 3

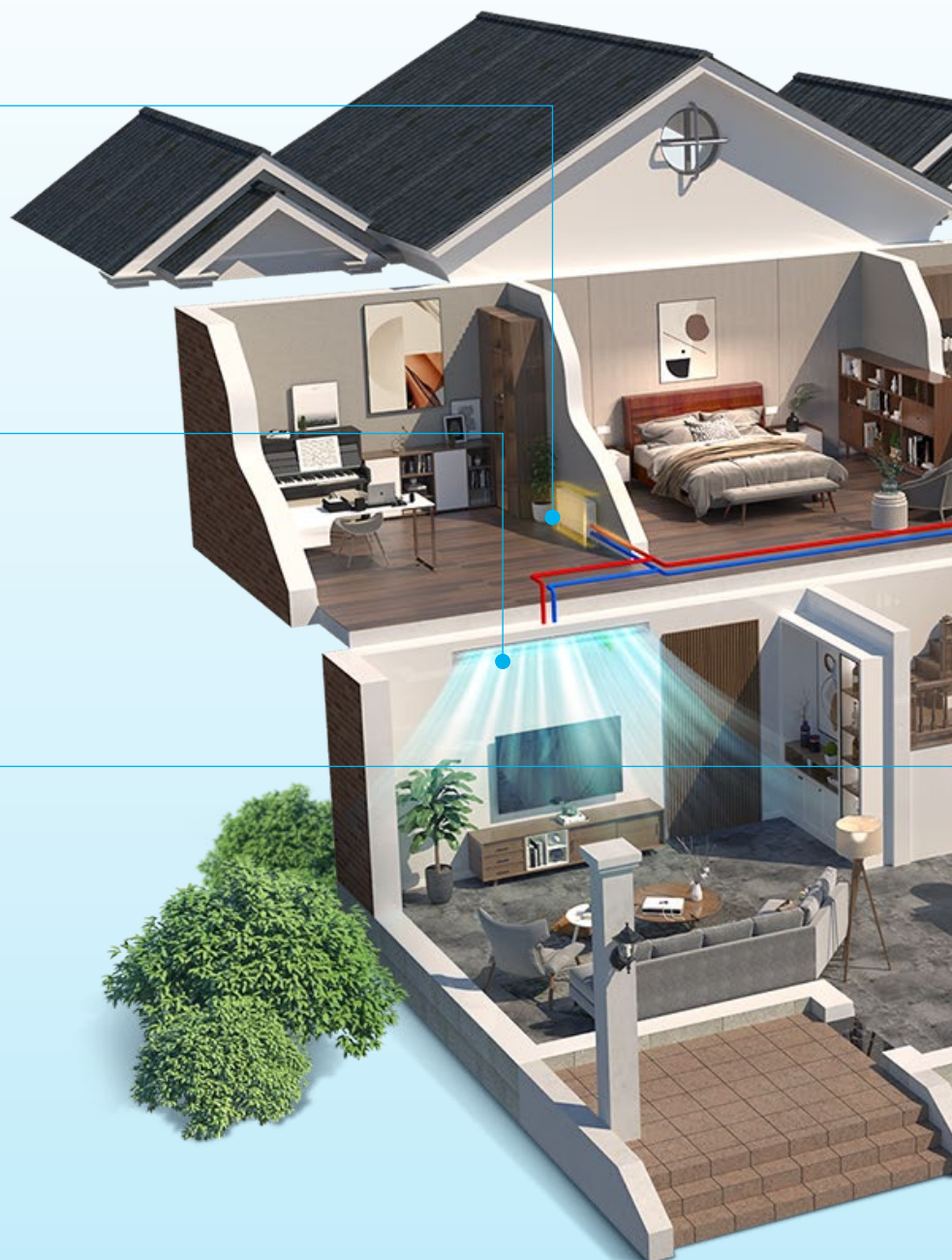



## Pompy ciepła SUPER AQUA Monoblok CO + CWU



## Przyjazne środowisku

Pompy ciepła **SUPER AQUA Monoblok** to urządzenia, które przynoszą korzyści przez cały rok: ogrzewanie w okresie zimowym, chłodzenie w okresie letnim oraz ciepła woda użytkowa.

Pompy ciepła to energooszczędność i przyjazna dla środowiska alternatywa dla konwencjonalnych kotłów gazowych.



**Pompy ciepła SUPER AQUA** działają w oparciu o ekologiczny czynnik chłodniczy R32 o znacznie niższym wskaźniku GWP w porównaniu do czynnika R410A.

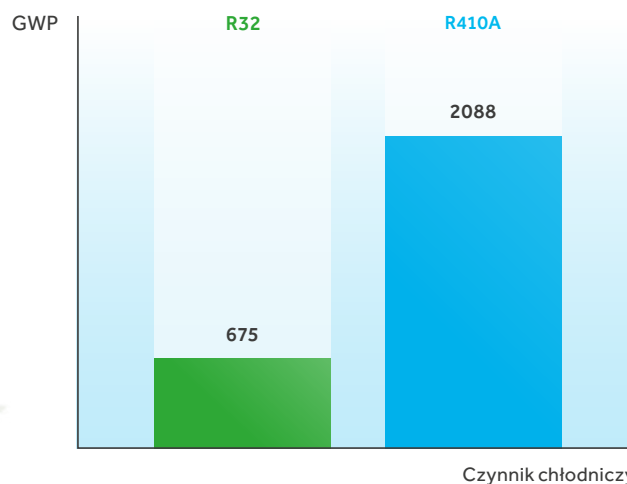

## Pompy ciepła SUPER AQUA Monoblok CO + CWU

### Różne odbiorniki ciepła

Pompy ciepła **SUPER AQUA Monoblok** umożliwiają konfigurację z różnymi odbiornikami ciepła. Bardzo dobrze współpracują z ogrzewaniem podłogowym, które gwarantuje wysoką efektywność i niższe rachunki. Pompy ciepła mogą dostarczać ciepło poprzez tradycyjne grzejniki, to bardzo ważne przy wymianie ogrzewania w budynku istniejącym, gdzie zastosowano już odbiorniki. Kolejnym możliwym odbiornikiem ciepła są klimakonwektory, idealne rozwiązanie w przypadku ogrzewania i chłodzenia budynku. System pompy ciepła umożliwia szeroki zakres temperatury wody użytkowej oraz wybór lub kombinację odbiorników ciepła.

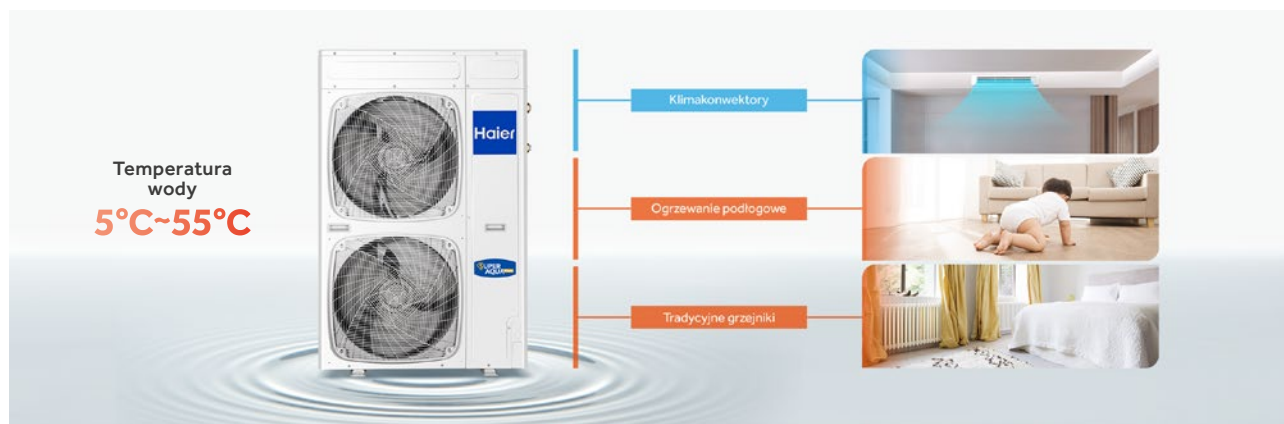

### Bardzo cicha praca

Pompy ciepła **SUPER AQUA Monoblok** oferują bardzo cichą pracę, sprężarki w urządzeniach zostały pokryte specjalnym materiałem izolującym hałas, dodatkowo zastosowano cichy silnik wentylatora DC oraz zoptymalizowany kształt wentylatora, który redukuje drgania.



### Tryb QUIET

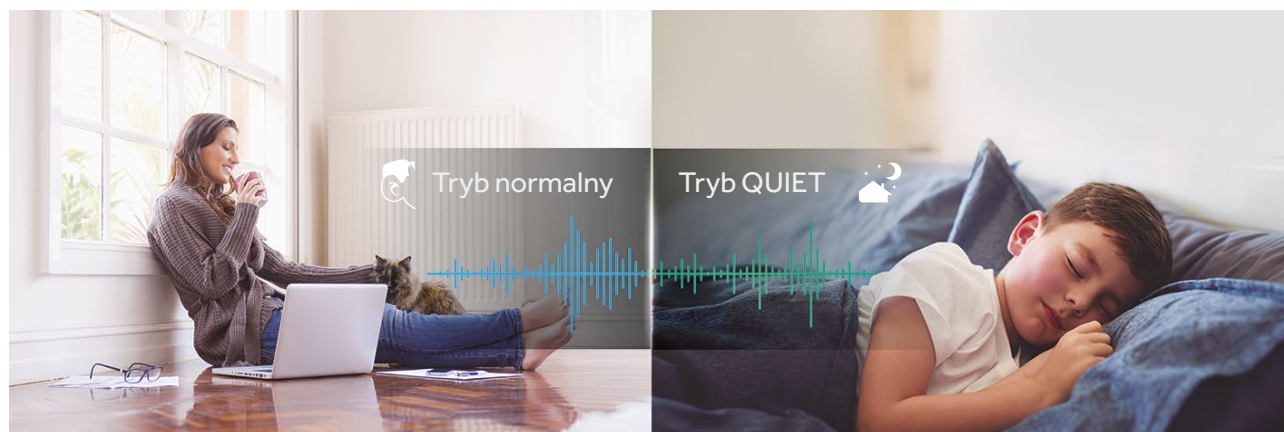

## Oszczędność energii

### Technologia DC Inverter

Podwójna rotacyjna sprężarka typu DC Inverter o wyższej wydajności umożliwia pracę na różnych częstotliwościach jednocześnie ograniczając zużycie energii elektrycznej.

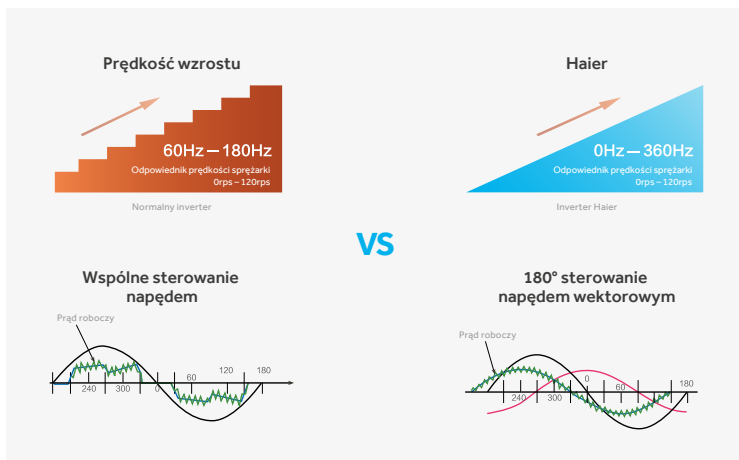

### Niezawodna praca w każdych warunkach

Inteligentny czujnik zapobiega przed zamarzaniem systemu w trudnych warunkach. Kiedy temperatura otoczenia spada poniżej 3°C, pompa ciepła automatycznie zacznie pracować, żeby uniknąć uszkodzenia systemu.

Przełącznik przepływu monitoruje i sygnalizuje w momencie minimalnego przepływu wody, co pomaga zapobiegać zamarzaniu wody w układzie w trybie chłodzenia.

## Szeroki zakres temperatury

Temperatura wody na wylocie w zakresie od 5°C do 55°C umożliwia szerokie ustawienia temperatur wody użytkowej oraz ogrzewania. Maksymalna temperatura 55°C wody na wylocie jest możliwa do osiągnięcia nawet przy temperaturze zewnętrznej sięgającej -20°C.

Temperatura zewnętrzna (°C)

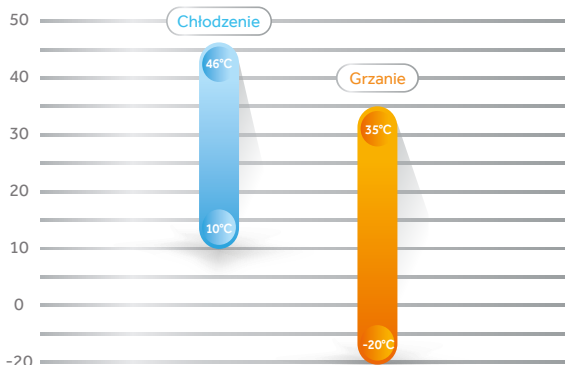

Temperatura wody na wylocie (°C)

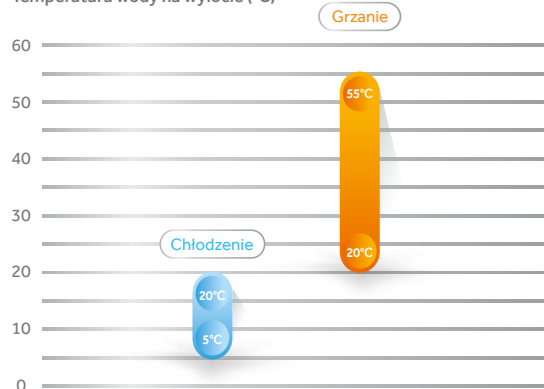

## Pompy ciepła SUPER AQUA Monoblok CO + CWU

# Łatwy montaż i serwis

### Łatwy montaż

Pompy ciepła typu monoblok są łatwiejsze w montażu, ponieważ składają się tylko z jednej jednostki montowanej na zewnątrz i sterownika umieszczonego w dowolnym miejscu w budynku. Kompletny układ chłodniczy znajduje się we wnętrzu urządzenia, a więc instalacja wymaga tylko podłączenia centralnego ogrzewania. Oznacza to, że można je montować bez posiadania certyfikatu f-gazowego.



### Wygodne sterowanie

Czytelne i intuicyjne w obsłudze sterowniki przewodowe dostarczane w zestawie z pompami ciepła umożliwiają między innymi wybór trybów pracy, ustawienie harmonogramu pracy oraz wyświetlanie historii błędów.



### Szerokie możliwości zastosowania

Pompy SUPER AQUA Monoblok dostępne są w czterech wydajnościach: 5 kW, 8 kW, 11 kW i 16 kW i dedykowane są zarówno do budynków mieszkalnych oraz przestrzeni komercyjnych. Konstrukcja pomp ciepła umożliwia ich montaż w nowych budynkach oraz tych modernizowanych.

Domy jednorodzinne



Restauracje i kawiarnie



Zakłady usługowe



# Specyfikacja



AU052FYCRB(HW)



AU082FYCRA(HW)



AU112FYCRA(HW)  
AU162FYCRA(HW)

Model		AU052FYCRB(HW)	AU082FYCRA(HW)	AU112FYCRA(HW)	AU162FYCRA(HW)
Klasa sezonowa efektywności energetycznej ogrzewania pomieszczeń klimat umiarkowany	LWT =35°C	A+++	A++	A++	A++
	LWT =55°C	A++	A+	A++	A+
Znamionowa moc cieplna, w tym znamionowa moc cieplna wszystkich ogrzewaczy dodatkowych klimat umiarkowany (-10°C)	LWT =35°C	kW	5	8	11
	LWT =55°C	kW	5	7	10
Sezonowa efektywność energetyczna ogrzewania pomieszczeń klimat umiarkowany	LWT =35°C	%	185	151	167
	LWT =55°C	%	131	114	125
Roczne zużycie energii klimat umiarkowany	LWT =35°C	kWh	1486	2904	3622
	LWT =55°C	kWh	2085	3293	4385
Poziom mocy akustycznej na zewnątrz		dB(A)	61	60,9	62,7
Szczególne środki ostrożności					
Sprawność elektryczna					
Przed montażem prosimy zapoznać się z instrukcją montażową oraz serwisową nie dotyczy					
Znamionowa moc cieplna, w tym znamionowa moc cieplna wszelkich ogrzewaczy dodatkowych - klimat chłodny	LWT =35°C	kW	5	5	9
	LWT =55°C	kW	4	4	8
Znamionowa moc cieplna, w tym znamionowa moc cieplna wszelkich ogrzewaczy dodatkowych - klimat ciepły	LWT =35°C	kW	7	9	16
	LWT =55°C	kW	6	8	15
Sezonowa efektywność energetyczna ogrzewania pomieszczeń klimat chłodny	LWT =35°C	%	115	116	112
	LWT =55°C	%	92	89	91
Sezonowa efektywność energetyczna ogrzewania pomieszczeń klimat ciepły	LWT =35°C	%	212	164	163
	LWT =55°C	%	160	104	115
Roczne zużycie energii pod względem ilości energii końcowej - klimat chłodny	LWT =35°C	kWh	3597	6066	11229
	LWT =55°C	kWh	4216	6963	12921
Roczne zużycie energii pod względem ilości energii końcowej - klimat ciepły	LWT =35°C	kWh	1172	1340	2536
	LWT =55°C	kWh	1373	1916	3611
Zasilanie		V/Ph/Hz	220-240 / 1 / 50-60	220-240 / 1 / 50-60	220-240 / 1 / 50-60
Ogrzewanie (LWT=35°C) (Temperatura zewnętrzna 2°C, 85% RH, EWT 30°C, LWT 35°C)	Wydajność	kW	4,75	5,63	8,74
	Pobór mocy	kW	1,08	1,74	2,6
	COP	-	4,39	3,23	3,36
Ogrzewanie (LWT=35°C) (Temperatura zewnętrzna 7°C, 85% RH, EWT 30°C, LWT 35°C)	Wydajność	kW	5	7,8	11
	Pobór mocy	kW	0,99	1,77	2,62
	COP	-	5,05	4,4	4,2
Ogrzewanie (LWT=55°C) (Temperatura zewnętrzna 7°C, 85% RH, EWT 47°C, LWT 55°C)	Wydajność	kW	5	7,01	10
	Pobór mocy	kW	1,69	2,76	4,4
	COP	-	2,95	2,54	2,27
Chłodzenie (LWT =18°C) (Temperatura zewnętrzna 35°C, EWT 23°C, LWT 18°C)	Wydajność	kW	5	7	13,5
	Pobór mocy	kW	1	2,06	2,94
	EER	-	5	3,4	4,6
Chłodzenie (LWT=7°C) (Temperatura zewnętrzna 35°C, EWT 12°C, LWT 7°C)	Wydajność	kW	5	5,5	11,5
	Pobór mocy	kW	1,56	2,34	3,83
	EER	-	3,2	2,35	3
Zabezpieczenie nadprądowe			C16	C25	C32
Zasilanie (ilość żył x przekrój)		mm <sup>2</sup>	3x2,5	3x2,5	3x4
Wymiary (WxHxD)	netto/brutto	mm	760x920x372 / 890x1045x488	950x965x395 / 1010x990x458	950x1490x380 / 1010x1520x458
Waga	netto/brutto	kg	69 / 80	87 / 90	139 / 142
Sprężarka	Typ		DC - inwerter (rotacyjna)		
Przyłącza czynnika chłodniczego (ciecz/gaz)			nie dotyczy		
Czujniki			Czujnik temp. powrotu; Czujnik temp. CWU (wbudowany w module ATW-A01)		
Zintegrowana grzałka elektryczna		kW	brak		
Czynnik chłodniczy	Typ / Ilość gazu	kg	R32 / 1	R32 / 1,15	R32 / 2,4
Zawór rozprężny			Elektroniczny	Elektroniczny	Elektroniczny
Rekomendowany zakres pracy	Chłodzenie	°C	10 - 46	10 - 46	10 - 46
	Grzanie		-20 - 35	-20 - 35	-20 - 35
	CWU		-25 - 55	-25 - 55	-25 - 55
Wymiennik ciepła po stronie wody	Typ		Płytkowy wymiennik ciepła	Koncentryczny wymiennik ciepła	Płaszczowo-rurowy wymiennik ciepła
Podłączenie po stronie wody	Typ	cal	3/4"	1"	1"
Pompa wody	Max. wysokość podnoszenia	m	8	8	12,5
Zakres temperatury wody na wylocie	Chłodzenie	°C	20 - 55	20 - 55	20 - 55
	Grzanie		5 - 20	5 - 20	5 - 20
Akcesoria	Sterownik przewodowy		YR-E27 (opcja)		
	Moduł CWU		ATW-A01 (opcja)		

## Pompy ciepła SUPER AQUA Monoblok CO + CWU

## Wymiary

AU052FYCRB(HW)

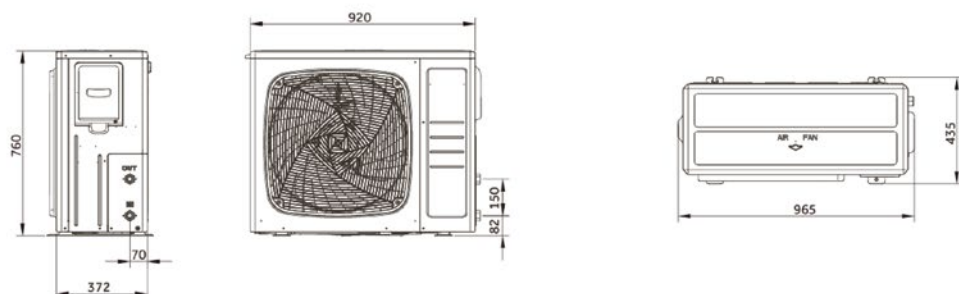

AU082FYCRA(HW)

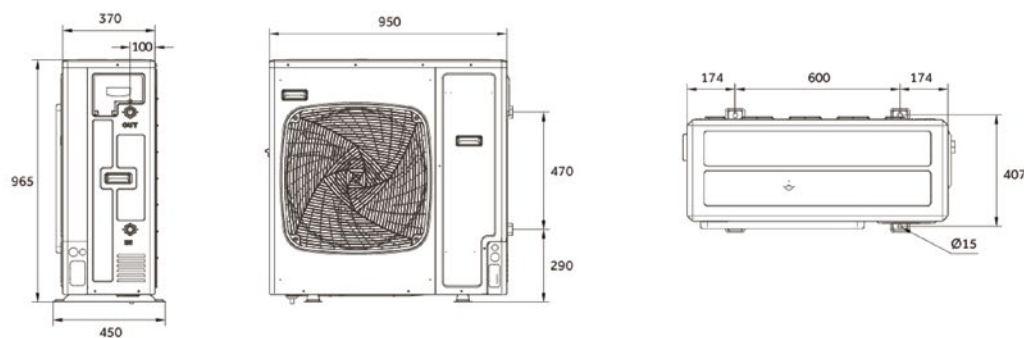

AU112FYCRA(HW) AU162FYCRA(HW)

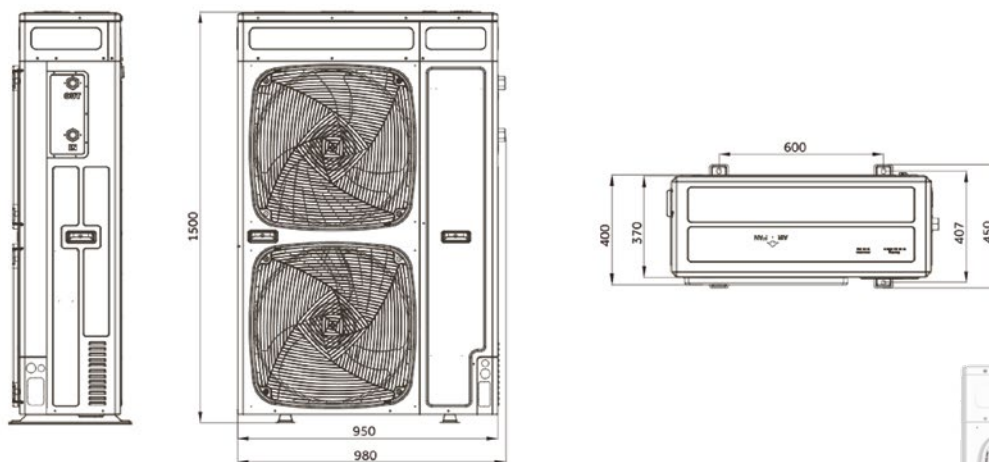

# SUPER AQUA

## Pompy ciepła SUPER AQUA Split CO + CWU

Pompy ciepła to najbardziej efektywne i ekologiczne rozwiązanie do ogrzewania budynków i przygotowywania ciepłej wody użytkowej. Powietrzne pompy ciepła niezależnie od pory roku czerpią energię termiczną zgromadzoną w powietrzu atmosferycznym, która jest bezpłatna i dostępna w nieograniczonej ilości.

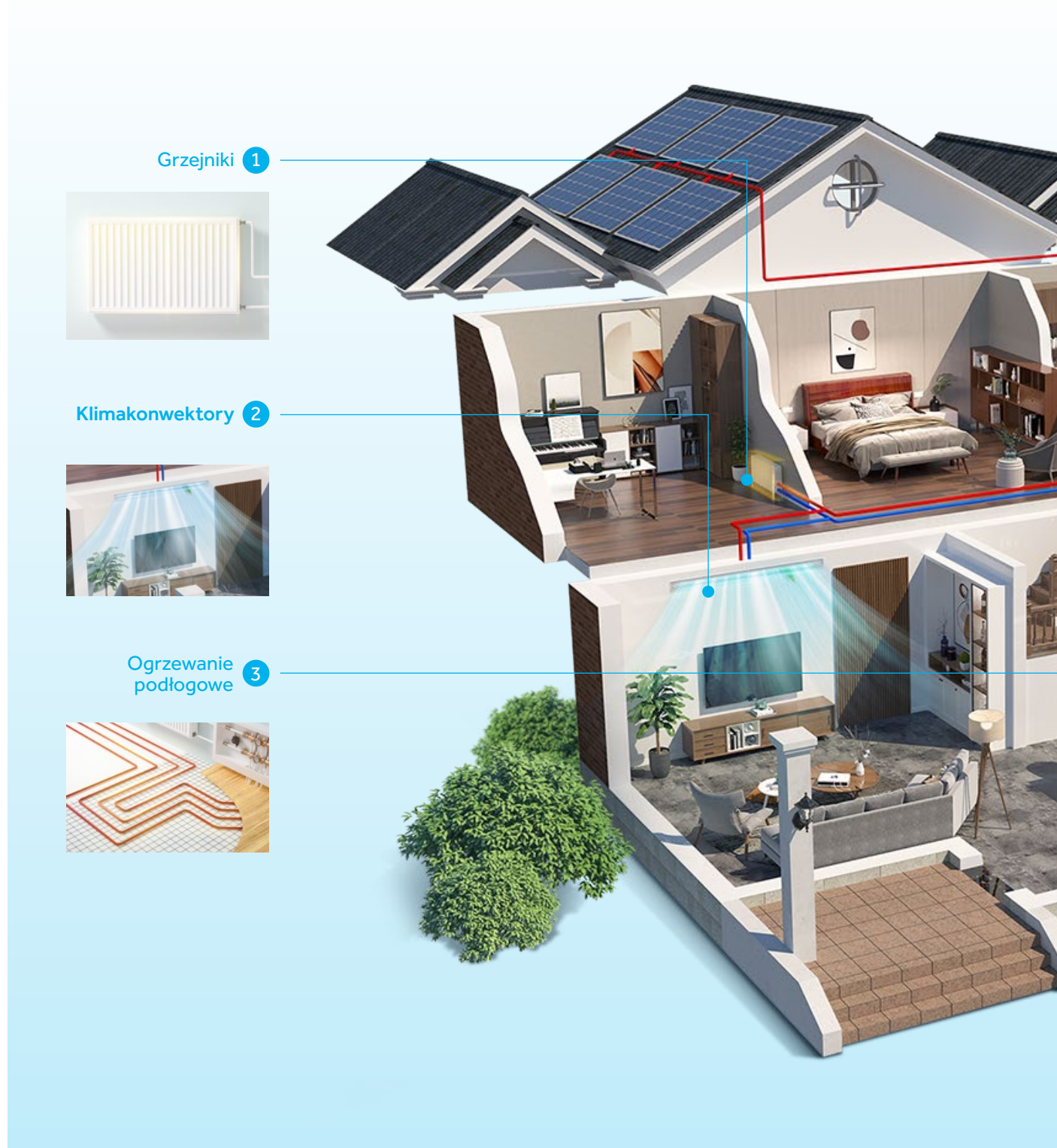



## Pompy ciepła SUPER AQUA Split CO + CWU

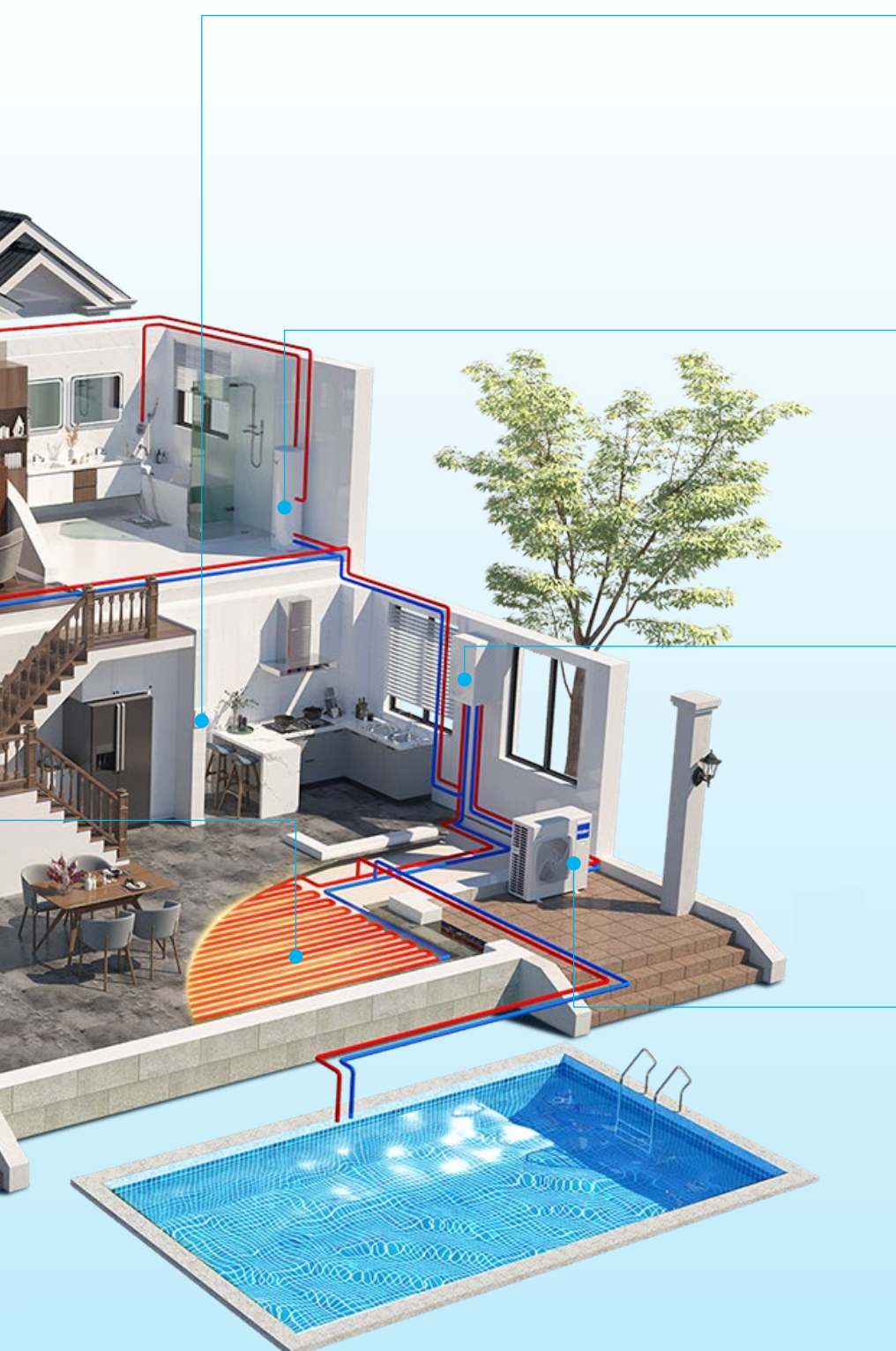

4 Sterownik przewodowy



5 Zbiornik CWU



6 Jednostka wewnętrzna (moduł hydrauliczny)



7 Jednostka zewnętrzna



## Przyjazne środowisku

Pompy ciepła **SUPER AQUA Split CO + CWU** to urządzenia, które przynoszą korzyści przez cały rok: ogrzewanie w okresie zimowym, chłodzenie w okresie letnim oraz ciepła woda użytkowa. Pompy ciepła to energooszczędność i przyjazna dla środowiska alternatywa dla konwencjonalnych kotłów gazowych.



**Pompy ciepła SUPER AQUA** działają w oparciu o ekologiczny czynnik chłodniczy R32 o znacznie niższym wskaźniku GWP w porównaniu do czynnika R410A.

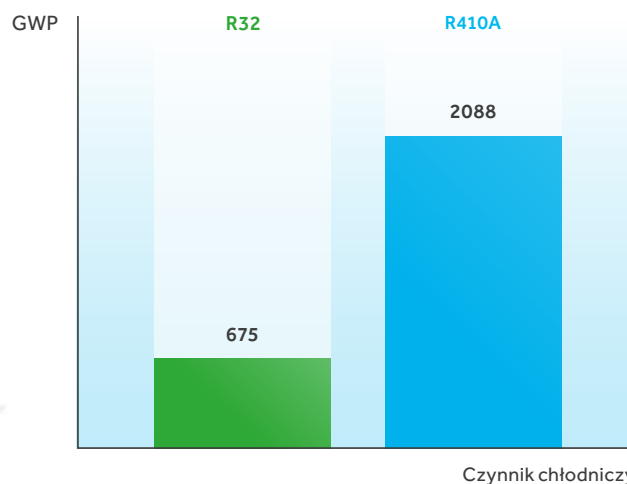

## Pompy ciepła SUPER AQUA Split CO + CWU

# Doskonała wydajność

Pompy ciepła SUPER AQUA Split osiągają najwyższą klasę sezonowej efektywności sezonowej:

**A+++** | przy temperaturze wody na wylocie **35°C**

**A++** | przy temperaturze wody na wylocie **55°C**

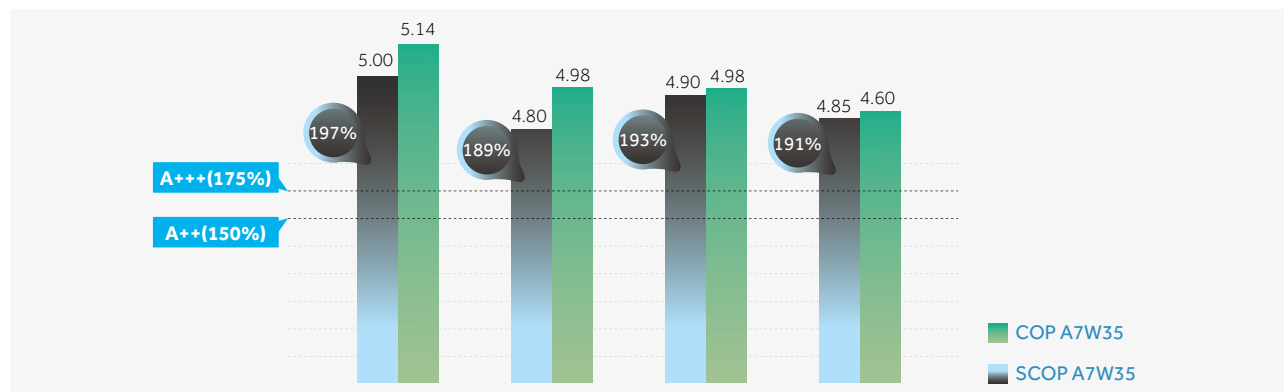

# Wysoka temperatura wody na wylocie

Pompy ciepła SUPER AQUA Split gwarantują wysoką temperaturę wody na wylocie, nawet 60°C przy temperaturze zewnętrznej sięgającej -14°C. Urządzenia są dostosowane do konfiguracji z grzejnikami oraz ogrzewaniem podłogowym.



# Szeroki zakres temperatury

Temperatura wody na wylocie w zakresie od 5°C do 55°C umożliwia szerokie ustawienia temperatury wody użytkowej oraz ogrzewania. Maksymalna temperatura 55°C wody na wylocie jest możliwa do osiągnięcia nawet przy temperaturze zewnętrznej sięgającej -20°C.

Temperatura zewnętrzna (°C)

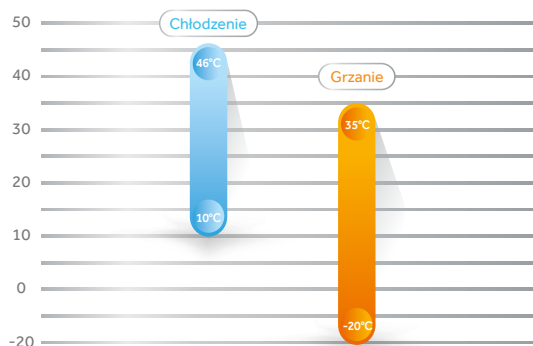

Temperatura wody na wylocie (°C)

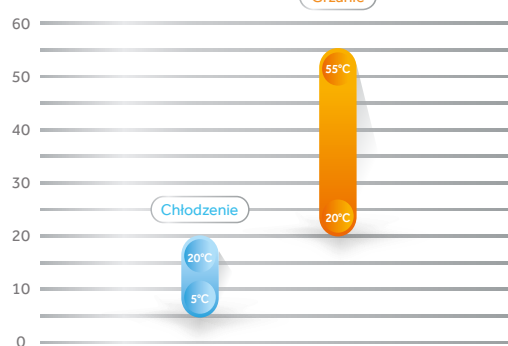

# Gwarancja wydajnego ogrzewania

## Grzałka rezerwowa

Zapasowa grzałka to rozwiązanie niezwykle praktyczne w regionach o zimnym klimacie i o wysokiej wilgotności powietrza. W okresach, gdy temperatura zewnętrzna jest bardzo niska i trudno jest osiągnąć skuteczne ogrzewanie i przygotowanie zadanej temperatury wody, grzałka zapasowa włączy się automatycznie, dążąc do zapewnienia ciepłej wody użytkowej i skutecznego ogrzewania.

## Praca awaryjna

Dodatkowo HAIER Super Aqua umożliwia połączenie z już istniejącym bojlerem. W przypadku nieprzewidzianych problemów z urządzeniem, boiler oraz grzałka zapasowa mogą działać osobno lub w połączeniu, zapobiegając przed całkowitym wyłączeniem systemu grzewczego.

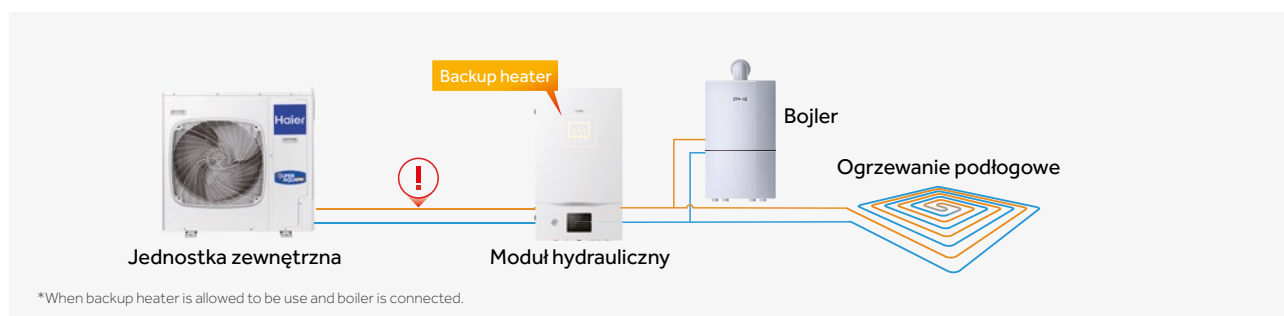

## Szybkie podgrzewanie CWU

W przypadku aktywacji funkcji Szybkiego podgrzewania CWU grzałka rezerwowa (bądź inne zapasowe źródło grzania) zostanie automatycznie włączone, równocześnie z pompą ciepła, tak by jak najszybciej osiągnąć wymaganą temperaturę wody, bez względu na temperaturę otoczenia, czy wymaganego czasu pracy sprężarki.

1. Należy uruchomić funkcję Szybkiego podgrzewania CWU w ustawieniach
2. Grzałka rezerwowa i/lub boiler stanowią zapasowe źródło grzania.

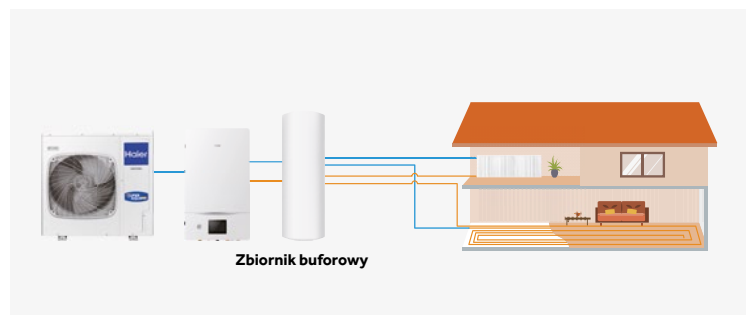

## Dwa obiegi grzewcze

Sterowanie dwoma obiegami grzewczymi pozwala na precyzyjną kontrolę temperatury, osobno na każdy obieg. Dzięki czemu w systemach mieszanych, opartych na ogrzewaniu podłogowym i grzejnikowym, możliwe jest niezależne zarządzanie temperaturą, co sprzyja energooszczędnej pracy pompy ciepła.

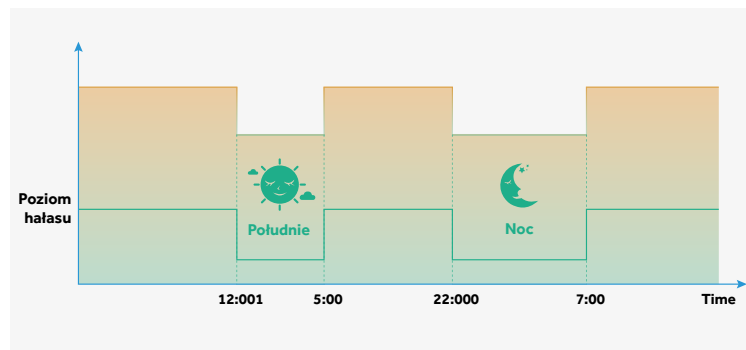

## Tryb QUIET

W urządzeniach przewidziano możliwość ustawienia trybu cichej pracy o dwóch poziomach działania, które użytkownik może dobrowolnie zmieniać. Tryb Quiet jest kompatybilny z timerem.

## Pompy ciepła SUPER AQUA Split CO + CWU

### Sterowanie pogodowe

Sterowanie pogodowe oparte na krzywych grzewczych to praktyczne rozwiązanie, dzięki któremu temperatura wody ustawiana jest automatycznie w oparciu o aktualną temperaturę na zewnątrz.

Dodatkowo można stworzyć spersonalizowaną krzywą grzewczą, która spełni indywidualne preferencje temperaturowe użytkowników.

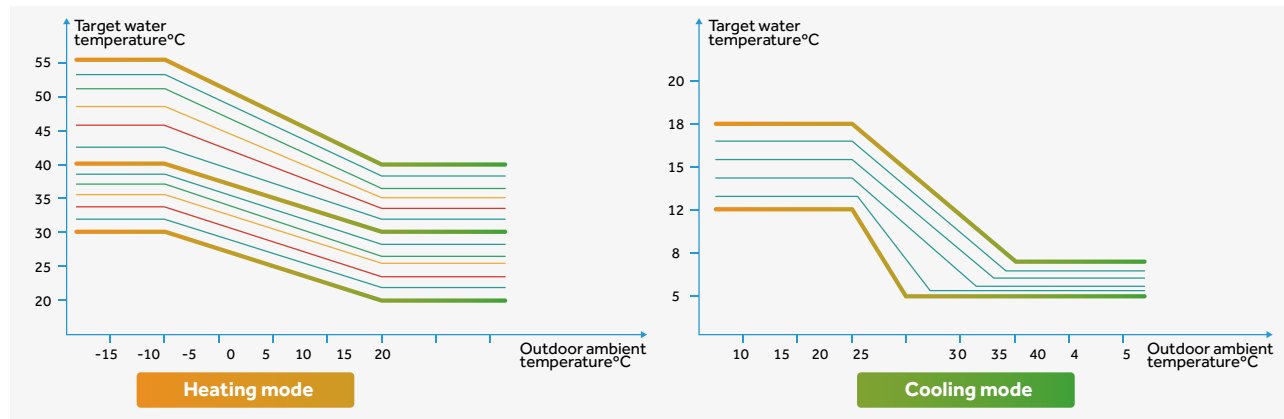

### Dezynfekcja zbiornika CWU

Dezynfekcja polega na automatycznym podgrzaniu wody w zbiorniku do 75 °C. Tak wysoka temperatura zabija bakterie Legionelli w określonym czasie. Użytkownicy mogą włączyć funkcję dezynfekcji zbiornika CWU bądź zaprogramować ją na sterowniku. Podczas dezynfekcji zbiornika panel sterujący wyświetla ikonę funkcji, by przypomnieć użytkownikowi o trwającej dezynfekcji. Po jej zakończeniu ikona zniknie z panelu sterowania.



#### Łatwe serwisowanie

Bieżący podgląd informacji o błędach. Gdy na wyświetlaczu pojawi się komunikat o błędzie autoryzowany serwisant może uzyskać dostęp zarówno do bieżących informacji o stanie urządzenia, jak i zdarzeń/alarmów historycznych, co przyczynia się do szybkiej diagnozy błędu i ustawienia poprawnych parametrów.

#### Dostęp do parametrów systemu

Funkcja weryfikacji statusu systemu pozwala na bieżący wgląd do parametrów, zarówno jednostki wewnętrznej, jak i zewnętrznej. Jest to niezwykle przydatne rozwiązanie dla serwisantów podczas diagnozowania systemu.

### Łatwa Kontrola

Sterownik z kolorowym wyświetlaczem umieszczony został na jednostce wewnętrznej. Dotykowy wyświetlacz pozwala na intuicyjne i komfortowe zmiany ustawień przez użytkowników czy też serwisantów.

Istnieje możliwość doposażenia systemu w dodatkowy sterownik, który można zamontować w salonie, bądź sypialni.



## Funkcja SMART GRID

Pompa ciepła reguluje swoją pracę względem zmiennych sygnałów sieci elektrycznej. Praca urządzenia dostosowuje się automatycznie do sprzyjających warunków, np. by wykorzystać tańszą taryfę energetyczną, bądź zmagazynować wyprodukowane nadwyżki z instalacji fotowoltaicznej. Pozwala to na osiągnięcie energooszczędnej pracy urządzenia.

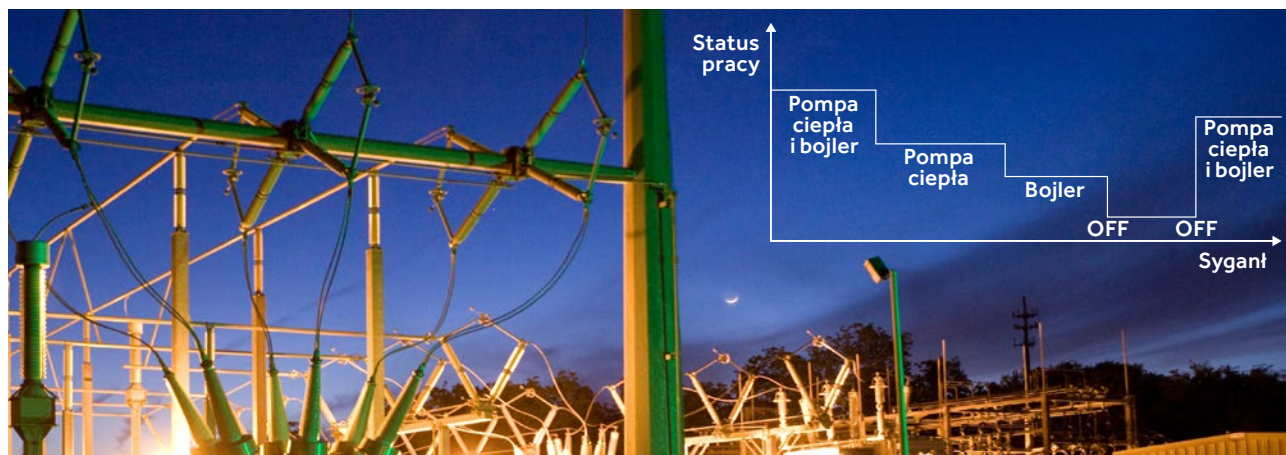

## Połączenie bivalentne

W systemie bivalentnym pompa ciepła pracuje razem z drugim niezależnym źródłem ciepła, np. piecem grzewczym. Ustawienie takiego połączenia jest możliwe z poziomu sterownika i w takim przypadku pompa ciepła automatycznie kontroluje pracę dodatkowego urządzenia - bojlera. Punkt bivalentyjny jest graniczną temperaturą, w której pompa ciepła pracuje samodzielnie. Poniżej temperatury tego punktu pompa ciepła automatycznie wspiera się pracą bojlera w celu podgrzania CWU.

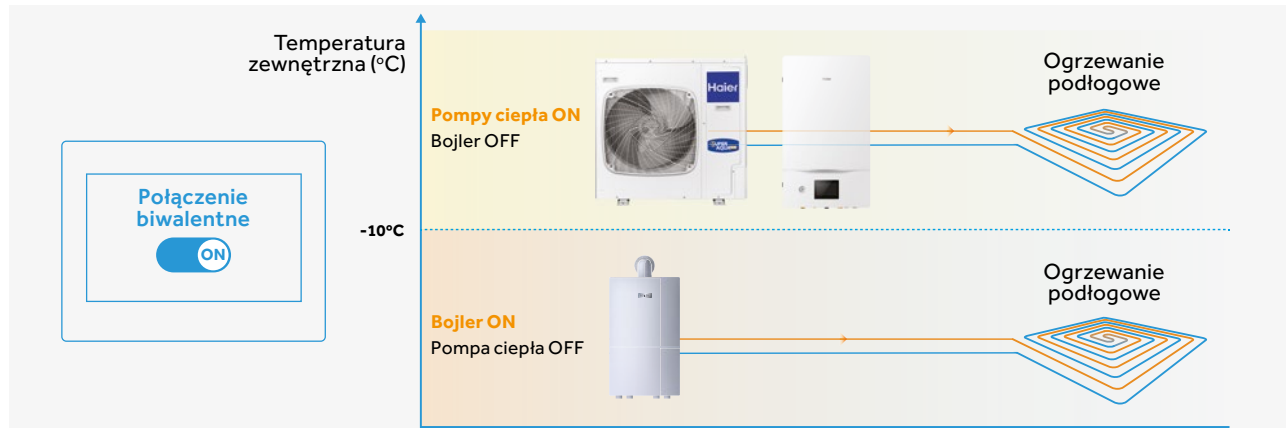

## System BMS

Pompa ciepła umożliwia konfigurację z systemem centralnego sterowania typu BMS MODBUS.

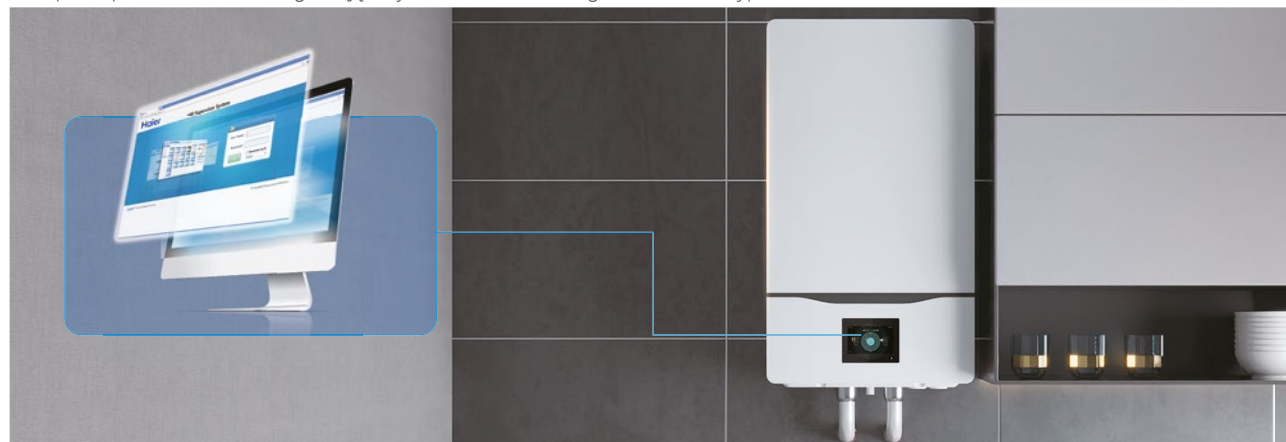

## Pompy ciepła SUPER AQUA Split CO + CWU

### Planowanie programów

Użytkownicy mogą dostosować programy działania pompy ciepła w oparciu o czasomierz pracy urządzenia, wybór trybów pracy, indywidualnych ustawień temperatury.

### Tryby pracy

Wybór 5 niezależnych trybów pracy: COOL (chłodzenie), HEAT (ogrzewanie), AUTO (automatyczny), DHW (CWU), POOL (podgrzewanie wody basenowej)

Dodatkowo pompa ciepła umożliwia kombinacje trybów pracy oraz ustawienie priorytetu ciepłej wody użytkowej (DHW / CWU).

## Anti-freeze

Automatyczna funkcja przeciw zamarzaniu chroni układ hydrauliczny pompy ciepła przed uszkodzeniem w niskich temperaturach. W przypadku spadku temperatury wody poniżej 5°C, pompa wody w urządzeniu załącza się. W przypadku utrzymywania się niskiej temperatury dłużej niż 10 minut, pompa ciepła uruchomi się automatycznie.

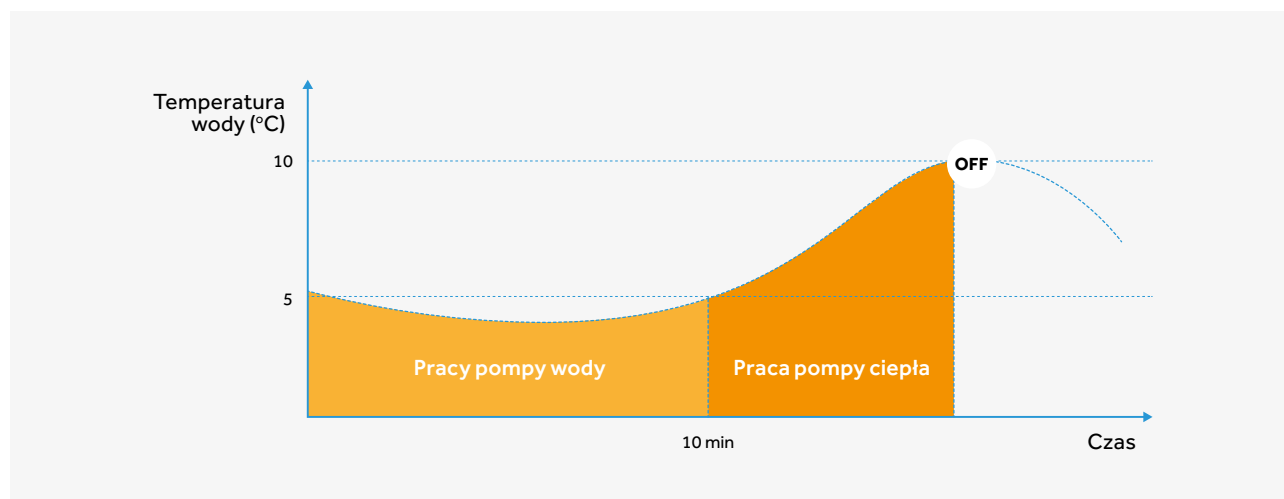

## System antykorozyjny

Pompy ciepła SUPER AQUA w celu ochrony komponentów urządzenia zostały wyposażone w system antykorozyjny, który automatycznie przepuszcza wodę przez układ hydrauliczny instalacji. Automatyczne załączenie pracy pompy każdorazowo trwać będzie przez 60 sekund /24h.

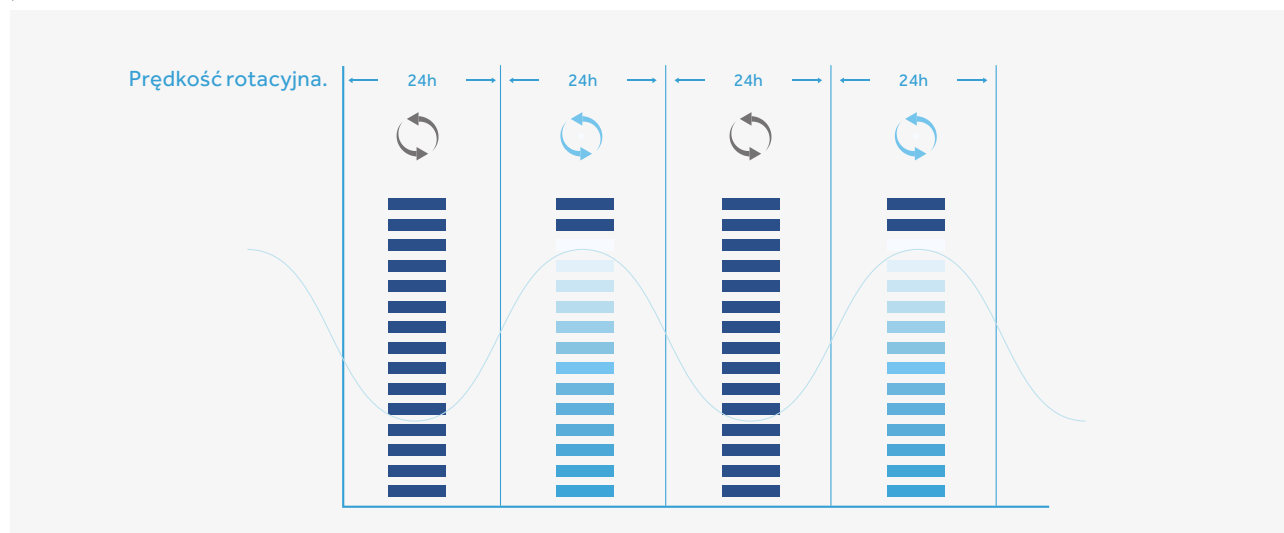

# Specyfikacja



AW042SSCHA  
AW062SSCHA



AW082SNCHA  
AW102SNCHA



HU062WAMNA  
HU102WAMNA



HW-WA101DBT  
(Opcja)

Model			HU062WAMNA AW042SSCHA	HU062WAMNA AW062SSCHA	HU102WAMNA AW082SNCHA	HU102WAMNA AW102SNCHA
Klasa sezonowa efektywności energetycznej ogrzewania pomieszczeń klimat umiarkowany	LWT =35°C		A+++	A+++	A+++	A+++
	LWT =55°C		A++	A++	A++	A++
Znamionowa moc cieplna, w tym znamionowa moc cieplna wszystkich ogrzewaczy dodatkowych klimat umiarkowany (-10°C)	LWT =35°C	kW	4	6	8	10
	LWT =55°C	kW	4	6	8	10
Sezonowa efektywność energetyczna ogrzewania pomieszczeń klimat umiarkowany	LWT =35°C	%	197	189	193	191
	LWT =55°C	%	135	132	130	129
Roczne zużycie energii klimat umiarkowany	LWT =35°C	kWh	1120	1750	2286	2887
	LWT =55°C	kWh	1623	2485	3373	4242
Poziom mocy akustycznej na zewnątrz		dB(A)	58	61	65	68
Szczególne środki ostrożności	Przed montażem prosimy zapoznać się z instrukcją montażową oraz serwisową					
Sprawność elektryczna	nie dotyczy					
Znamionowa moc cieplna, w tym znamionowa moc cieplna wszelkich ogrzewaczy dodatkowych - klimat chłodny	LWT =35°C	kW	3,5	7	9,5	11,5
	LWT =55°C		2,5	6,5	8,5	10,5
Znamionowa moc cieplna, w tym znamionowa moc cieplna wszelkich ogrzewaczy dodatkowych - klimat ciepły	LWT =35°C	kW	5	5	7	8
	LWT =55°C		4,5	4	6	7
Zasilanie	V/Ph/Hz		220-240 / 1 / 50-60	220-240 / 1 / 50-60	220-240 / 1 / 50-60	220-240 / 1 / 50-60
Ogrzewanie (LWT=35°C) (Temperatura zewnętrzna 2°C, 85% RH, EWT 30°C, LWT 35°C)	Wydajność	kw	4,32	5,49	7,1	9
	Pobór mocy	kw	1,2	1,73	2,09	2,64
	COP	-	3,6	3,17	3,40	3,41
Ogrzewanie (LWT=35°C) (Temperatura zewnętrzna 7°C, 85% RH, EWT 30°C, LWT 35°C)	Wydajność	kw	4,27	6,08	8,06	10,04
	Pobór mocy	kw	0,83	1,22	1,62	2,13
	COP	-	5,14	4,98	4,98	4,71
Ogrzewanie (LWT=55°C) (Temperatura zewnętrzna 7°C, 85% RH, EWT 47°C, LWT 55°C)	Wydajność	kw	4,26	6,03	8,04	10,12
	Pobór mocy	kw	1,48	2,12	2,72	3,54
	COP	-	2,88	2,84	2,96	2,86
Chłodzenie (LWT =18°C) (Temperatura zewnętrzna 35°C, EWT 23°C, LWT 18°C)	Wydajność	kw	4,05	6,01	8,1	10
	Pobór mocy	kw	0,83	1,2	1,85	2,4
	EER	-	4,88	5,01	4,38	4,17
Chłodzenie (LWT=7°C) (Temperatura zewnętrzna 35°C, EWT 12°C, LWT 7°C)	Wydajność	kw	4,03	6,06	8,06	9,1
	Pobór mocy	kw	1,28	1,98	2,65	3
	EER	-	3,15	3,06	3,04	3,03
Zabezpieczenie nadprądowe			25	25	32	32
Zasilanie (ilość żył x przekrój)	mm <sup>2</sup>		3x2,5	3x2,5	3x4	3x4
Wymiary jednostka wewnętrzna (WxHxD)	netto/brutto	mm	850x480x310 / 1020x580x460	850x480x310 / 1020x580x460	850x480x310 / 1020x580x460	850x480x310 / 1020x580x460
	Waga	kg	41 / 53	41 / 53	43 / 55	43 / 55
Wymiary jednostka zewnętrzna (WxHxD)	netto/brutto	mm	760x920x372 / 980x1050x500	760x920x372 / 980x1050x500	965x950x370 / 1090x1030x480	965x950x370 / 1090x1030x480
	Waga	kg	55 / 67	55 / 67	76 / 86	76 / 86
Sprężarka	Typ		DC - inwerter (rotacyjna)	DC - inwerter (rotacyjna)	DC - inwerter (rotacyjna)	DC - inwerter (rotacyjna)
Przyłącza czynnika chłodniczego (ciecz/gaz)			1/4 5/8	1/4 5/8	3/8 5/8	3/8 5/8
Czujniki	Czujnik temp. powrotu; Czujnik temp. CWU (wbudowany w module ATW-A01)					
Zintegrowana grzałka elektryczna	kW		1+3	1+3	1+3	1+3
Czynnik chłodniczy	Typ / Ilość gazu	kg	R32 / 1,2	R32 / 1,2	R32 / 1,6	R32 / 1,6
Zawór rozprężny	Elektroniczny					
Rekomendowany zakres pracy	Chłodzenie	°C	10 - 48	10 - 48	10 - 48	10 - 48
	Grzanie		-25 - 35	-25 - 35	-25 - 35	-25 - 35
	CWU		-25 - 55	-25 - 55	-25 - 55	-25 - 55
Wymiennik ciepła po stronie wody	Typ	Płytkowy wymiennik ciepła				
Podłączenie po stronie wody	Typ	cal	1"	1"	1"	1"
Zakres temperatury wody na wylocie	Chłodzenie	°C	5-25	5-25	5-25	5-25
	Grzanie		15-60	15-60	15-60	15-60
Akcesoria	Sterownik przewodowy	HW-WA101DBT (Opcja)				



Pompy ciepła SUPER AQUA Split CO + CWU

# Wymiary

AW042/062SSCHA

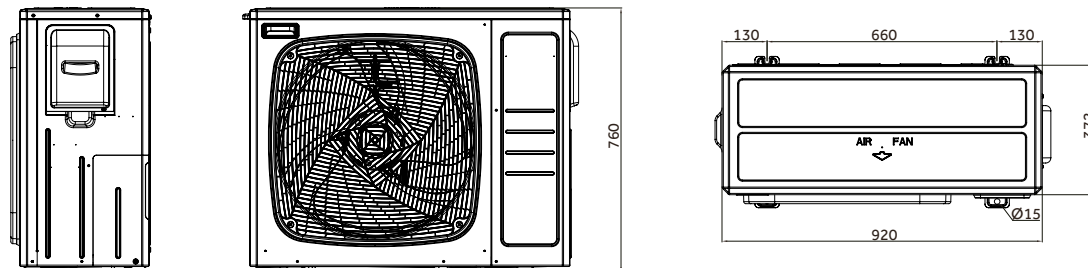

AW082/102SNCHA

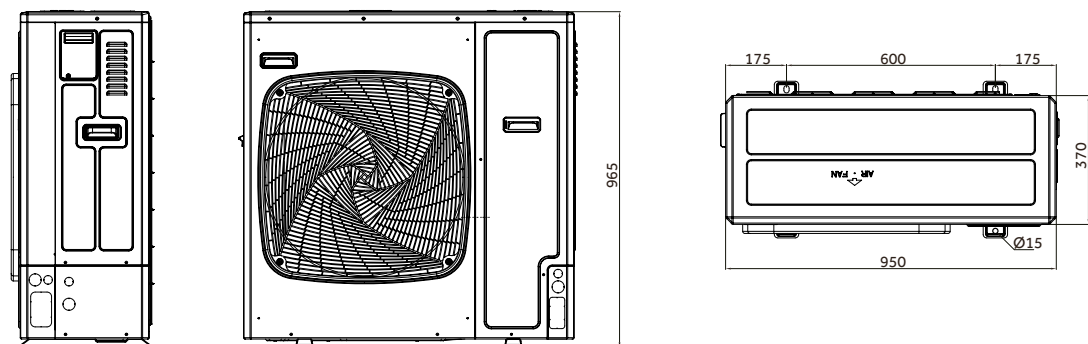

HU062/102WAMNA

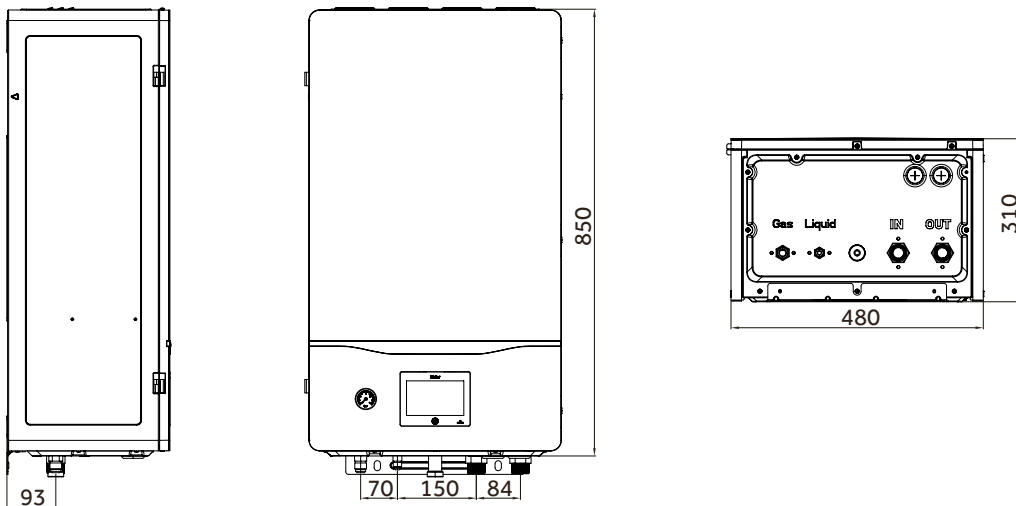

# AQUA

## Pompy ciepła CWU

### Dotykowy wyświetlacz 1

Łatwe sterowanie trybami pracy według preferencji użytkownika na panelu urządzenia.

### Zabezpieczenie przeciążeniowe 2

Automatyczna regulacja prędkości wentylatora zgodnie z temperaturą otoczenia chroni przed przeciążeniem sprężarki.

### Czynnik chłodniczy R134A 3

Praca pompy ciepła oparta jest na efektywnym czynniku chłodniczym.

### Dodatkowa węzownica 4

Pompę ciepła możemy podłączyć do wysokotemperaturowego źródła ciepła.



## Pompy ciepła CWU

### 5 Nowoczesna budowa

Pompę ciepła cechują: kompaktowa konstrukcja, skuteczna izolacja i zabezpieczenie przeciw korozji.

### 6 Klasa efektywności energetycznej A+

Niższe koszty eksploatacyjne, dzięki innowacyjnym rozwiązaniom i możliwość dofinansowania.

### 7 Podgrzewanie wody

Ciepła woda użytkowa przez cały rok dla całej rodziny przy bardzo niskich kosztach podgrzania.

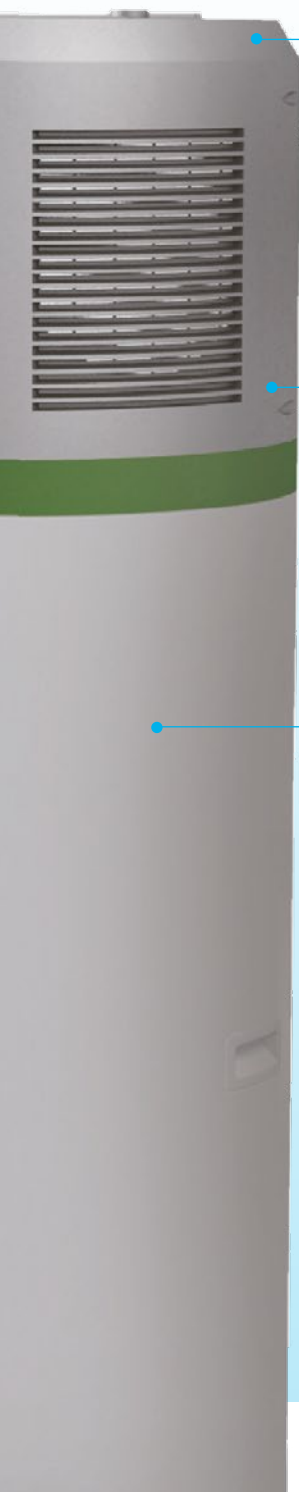

# Specyfikacja

Model			HP250M3C
Zbiornik	Pojemność zbiornika	L	240
	Napięcie/częstotliwość znamionowa	V/Hz	220-240
	Ciśnienie znamionowe zbiornika	MPa	0.7 (7 bar)
	Zabezpieczenie antykorozyjne		Pręt magnezowy
	Ochrona przeciwporażeniowa		IPX4
Osiągi	Typ odzysku		Otoczenie / Zewnętrzne
	COP@7° C / EN16147		3.1
	COP@15° C / EN16147		3.56
	Cykl pobierania		L
	Moc grzałki elektrycznej	W	1500
	Średnia moc na wejściu – tylko pompa ciepła	W	495
	Maksymalna moc na wejściu – tylko pompa ciepła	W	865
	Maksymalna moc całkowita na wejściu dla urządzenia	W	2365
	Moc na wejściu dla trybu czuwania / Pes	W	27
	Maksymalna objętość gorącej wody użytkowej o temp. 40° C, nastawa 55° C	L	303
	Czas podgrzania (7° C)	h	6.92
	Czas podgrzania (15° C)	h	6.00
	Domyślna nastawa temperatury	°C	55
	Zakres nastaw temperatury – z grzałką	°C	35-75
	Maks. ciśn. robocze czynnika chłodniczego	MPa	0.8/2.8
	Typ czynnika chłodniczego/waga	a/kg	R134/0.9
	Poziom mocy akustycznej	dB	60
	Temperatura otoczenia urządzenia	°C	7-35
	Temperatura pracy pompy ciepła	°C	7-35
	Wymiary i podłączenia	Podłączenie wody wlot i wylot	"F
Podłączenie zaworu bezpieczeństwa		"F	G3/4"F
Podłączenie drenaż & wlot wody		"F	G3/4"F
Wymiary urządzenia		mm	600*629*1987
Wymiary opakowania bez palety		mm	736*695*2120
Wymiary opakowania z paletą		mm	736*695*2250
Waga netto/brutto		kg	119/132



HP250M3C

Pompy ciepła CWU

# Wymiary

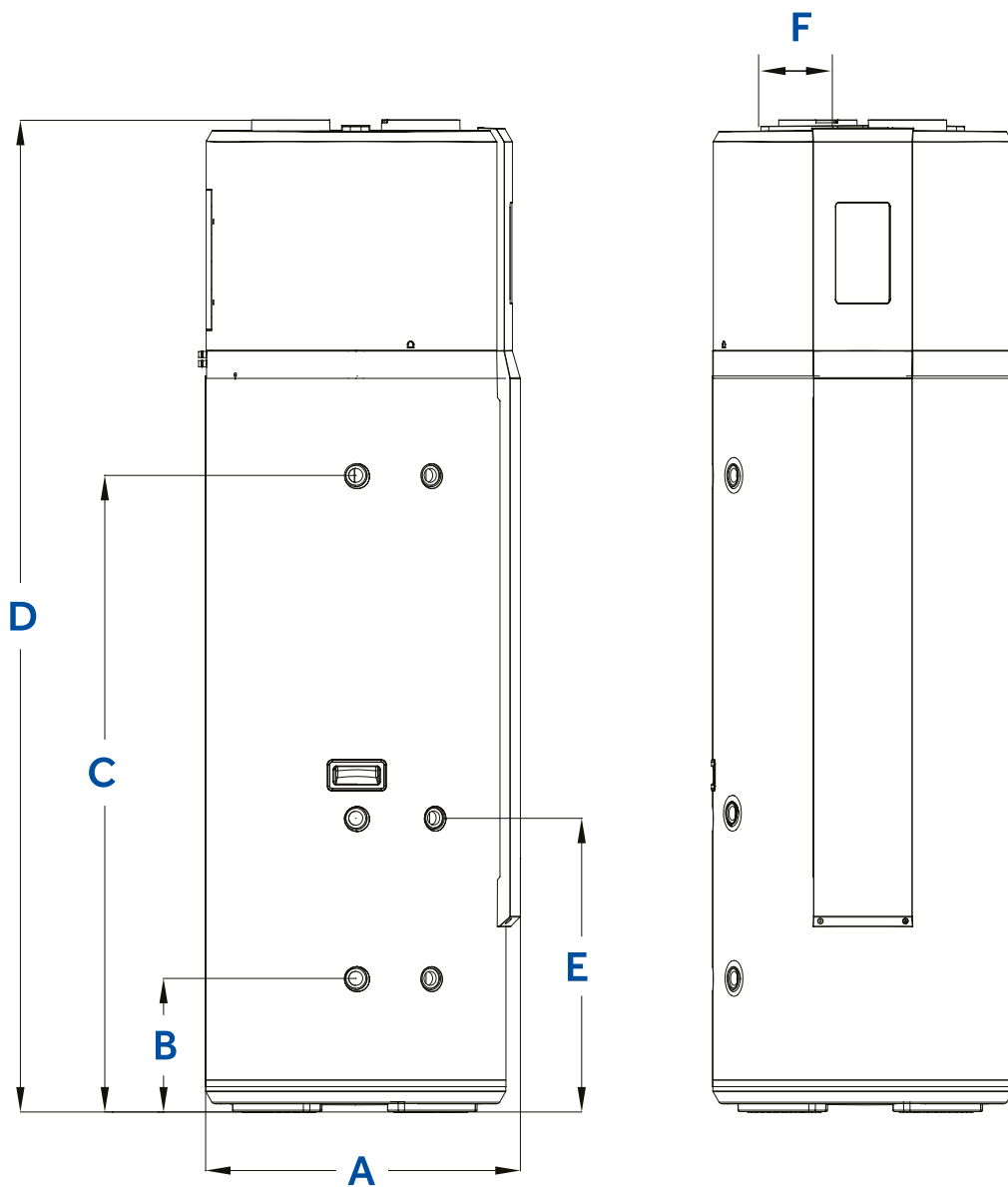

Model	A	B	C	D	E	F
HP250M3C	629 mm	270 mm	1275 mm	1987 mm	—	160 mm

# Inne urządzenia

Klimatyzatory przenośne i oczyszczacze powietrza





Klimatyzatory przenośne **PORTABLE** 192  
Oczyszczacze powietrza **PURE Comfort** 194

# PORTABLE

Klimatyzatory przenośne



## Silny przepływ powietrza

Ulepszony wentylator i kanał przepływu powietrza klimatyzatora pozwalają osiągnąć do 25% silniejszy nawiew.



## Autodiagnoza

Wyświetlacz LED umiejscowiony na jednostce wewnętrznej sygnalizuje kod błędu.

## DRY

### Funkcja Osuszania

Podczas pracy w trybie DRY (osuszanie), klimatyzator automatycznie dopasowuje prędkość pracy silnika wentylatora, w zależności od różnicy pomiędzy temp. zadaną, a temp. panującą w pomieszczeniu, tak aby uzyskać średni lub wysoki stopień osuszania.



## Klimatyzatory przenośne PORTABLE

### Dwukierunkowy odpływ skroplin

Dwa otwory drenażowe umożliwiają automatyczny i manualny odpływ skroplin.

### Sterowanie

Łatwe i intuicyjne sterowanie.

### Wylot powietrza

Automatycznie otwierany i zamykany wylot powietrza przy włączaniu lub wyłączeniu urządzenia.

### Uchwyt przewodu zasilającego

Wygodny uchwyt umożliwia łatwe zwijanie przewodu i przechowywanie urządzeń.

### Regulator 24 h

Funkcja umożliwia dobowe zaplanowanie pracy urządzenia.

### Kompaktowa konstrukcja

Klimatyzator został wyposażony w kółka, które umożliwiają łatwe przenoszenie urządzenia.

### Multi-Function, różne zastosowanie

Funkcja Auto-Swing szybko i wydajnie schładza pomieszczenie.

### Wysoka wydajność

Wysoka zdolność chłodnicza i silny przepływ powietrza (350 m<sup>3</sup>/h, model 9K).

### Ekscyzywny design

Estetyczna obudowa i zwarta konstrukcja.



Model		AM12AA1GAA	
Wydajność	Chłodzenie	Btu/h	12 000
		W/h	3 500
	Grzanie	Btu/h	11 260
		W/h	3 300
Zasilanie		f/V/Hz	1/220-240-/50
Czynnik chłodniczy			R290
Napełnienie czynnikiem		g	245
Moc znamionowa na wejściu	Chłodzenie	W	1 370
	Grzanie	W	1 350
EER		W/W	2.61
Prąd roboczy		A	5.9
Zdolność usuwania wilgoci		l/h	1.2
Przepływ powietrza		m <sup>3</sup> /h	350
Poziom ciśnienia akustycznego		dB(A)	56/54/52
Wymiary netto	wys./szer./gł.	mm	815/443/340
Wymiary brutto	wys./szer./gł.	mm	880/480/435
Waga netto/brutto		kg	28/33

# PURE Comfort

Oczyszczacze powietrza



## Oczyszczacze powietrza PURE Comfort

# Inspiracja dla zdrowia

Oczyszczacz powietrza Haier gwarantuje zdrowe i czyste powietrze. Oczyszczacz powietrza Haier to inteligentne rozwiązanie dla zdrowego i czystego powietrza w Twoim domu lub biurze. Wyróżnia się bardzo wysoką skutecznością oczyszczania ze wskaźnikiem CADR 500 m<sup>3</sup>/h, dokładnym monitorowaniem jakości powietrza i przyjaznym sterowaniem. Zastosowanie Filtra 3w1 pozwala na efektywne usuwanie włosów, sierści, kurzu, pyłu i dymu, a także na pozbycie się trujących substancji znajdujących się w powietrzu, tj. formaldehyd, benzen, amoniak, czy nikotyna. Oczyszczacz powietrza marki Haier posiada zwartą i kompaktową konstrukcję, która pozwoli umiejscowić go w dogodnej dla użytkownika przestrzeni. W zestawie z urządzeniem znajduje się bezprzewodowy pilot.

### Fan Speed

Regulacja prędkości wentylatora.

### Cyfrowy wskaźnik wartości VOC

Wykrywanie lotnych związków organicznych i informowanie o ich stężeniu w pomieszczeniu.

### Tryb nocny

Czujnik światła pozwala na zmianę trybu pracy urządzenia.

### Jonizator powietrza

Wytwarza jony ujemne, aby neutralizować dodatnie.

### Cyfrowy wskaźnik jakości powietrza PM2.5

Wykrywanie pyłków i informowanie o ich stężeniu w pomieszczeniu.

### Filtr 3w1

Połączenie trzech rodzajów filtrów gwarantuje wysoką skuteczność oczyszczania.

### Timer

Programowanie czasu pracy oczyszczacza.

### Intensywne oczyszczanie powietrza

Praca urządzenia na wyższych obrotach.



## Oczyszczacze powietrza PURE Comfort

### CADR 500 m<sup>3</sup>/h

CADR jest oceną ustaloną przez niezależne Stowarzyszenie Producentów Sprzętu Gospodarstwa Domowego – Association of Home Appliance Manufacturers (AHAM). Określa skuteczność oczyszczacza powietrza z uwzględnieniem powierzchni pomieszczenia i objętości czystego powietrza wytwarzanego na minutę. Pod uwagę brane są trzy najczęściej spotykane w powietrzu substancje zanieczyszczające: kurz, pyłki i dym. Im wyższy wskaźnik CADR, tym lepszy oczyszczacz powietrza. Urządzenie Haier posiada jeden z najwyższych wskaźników CADR na rynku o wartości 500 m<sup>3</sup>/h.

### Inteligentna kontrola jakości powietrza

Kolorowy wyświetlacz wbudowany w panel oczyszczacza pozwala na skuteczną kontrolę jakości powietrza i zachowanie urządzenia w czystości. Wskaźnik PM2.5 informuje o stężeniu pyłu w pomieszczeniu za pomocą wyświetlanych wartości i kolorowych komunikatów. Stężenie lotnych związków organicznych, powstałych w procesach przemysłowych, sygnalizuje wskaźnik VOC. Na cyfrowym wyświetlaczu znajdują się również informacje dotyczące trybów pracy i alarm filtra, który nakazuje wyczyszczenie lub jego wymianę.

### Jonizator powietrza

Urządzenia elektroniczne znajdujące się w naszym domu wytwarzają jony dodatnie, zwane potocznie elektrosmogiem, które przyciągają kurz, bakterie, wirusy, roztocza i zarodniki pleśni. Jonizator wytwarza jony ujemne, które neutralizują naładowanie jonów dodatnich, przez co zanieczyszczenia opadają na podłogę, zmniejszając zagrożenie dla naszego zdrowia. Proces jonizacji zapobiega alergiom i infekcjom układu oddechowego.



Oczyszczacze powietrza PURE Comfort

## Filtr 3w1

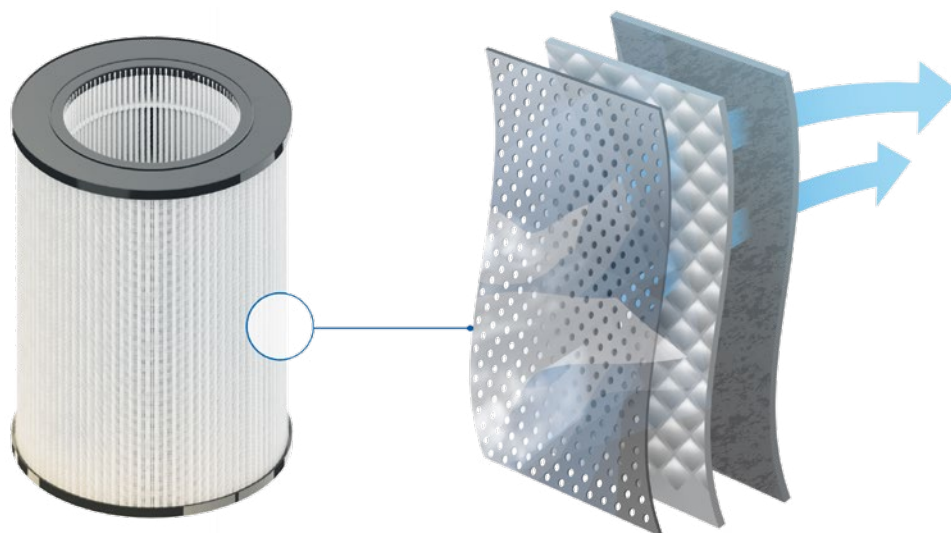

1

### Filtr wstępny

zatrzymuje większe zanieczyszczenia, np. włosy i sierść.

2

### Filtr EPA

filtruje na poziomie 0,3 mikrona, pozbywając się z powietrza cząstek kurzu, pyłu, dymu i alergenów, ze skutecznością 99,97%.

3

### Filtr z węglem aktywnym

usuwa z powietrza trujące substancje tj. formaldehyd, benzen, amoniak, nikotyna, oraz lotne związki organiczne, ze skutecznością 95%.

Oczyszczacz powietrza	KJF600KCAA
Napięcie	230 V ~ 50 HZ
Moc znamionowa	55 W
Poziom ciśnienia akustycznego	23-54 dB(A)
CADR (PM)	500 m <sup>3</sup> /h
CADR (HCHO)	200 m <sup>3</sup> /h
CCM (PM)	P4
CCM (HCHO)	F4
Waga netto	9 kg
Wymiary	306/306/724 mm

# MRV

Jednostki zewnętrzne



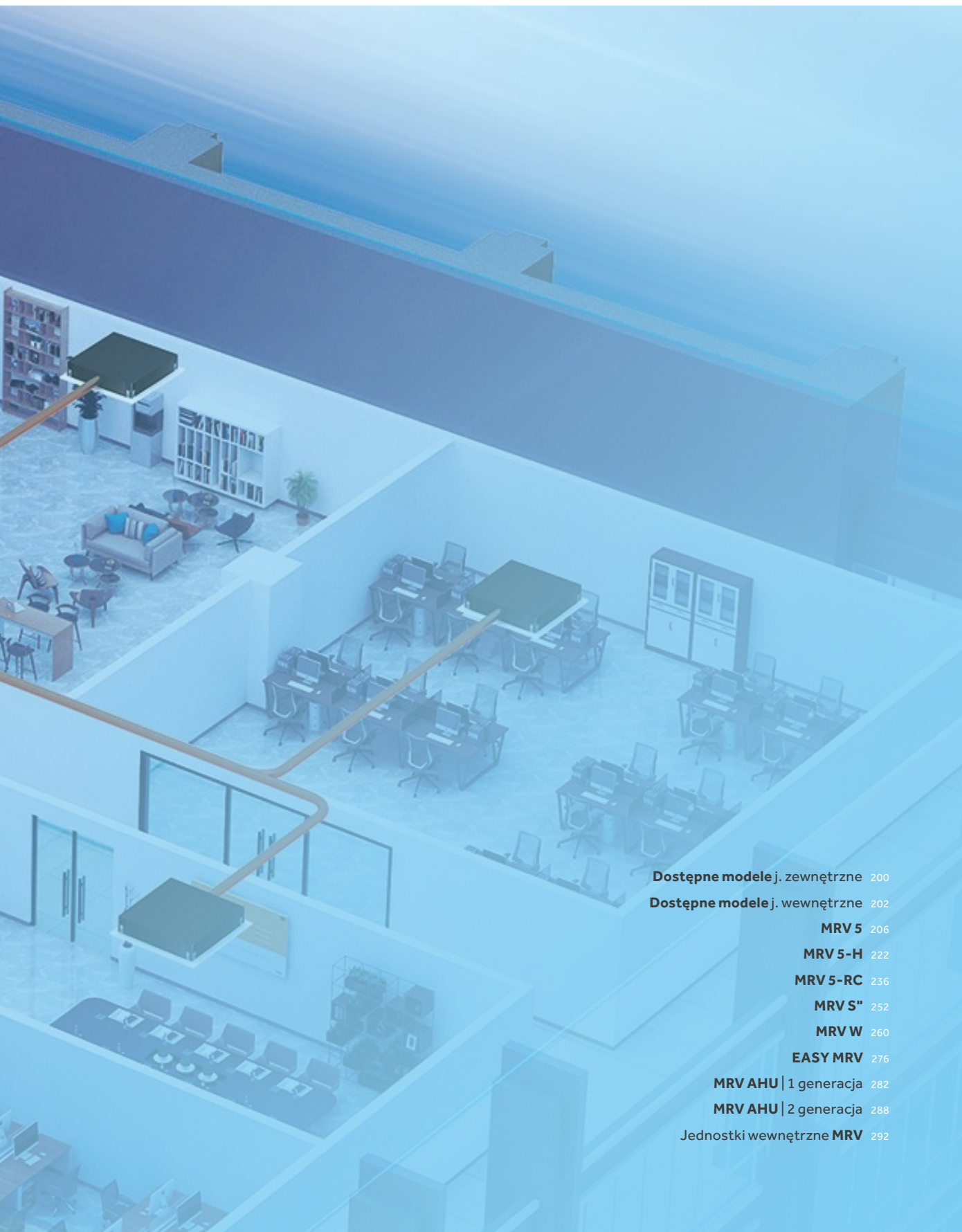

**Dostępne modele j. zewnętrzne** 200

**Dostępne modele j. wewnętrzne** 202

**MRV 5** 206

**MRV 5-H** 222

**MRV 5-RC** 236

**MRV S"** 252

**MRV W** 260

**EASY MRV** 276











**MRV AHU | 1 generacja** 282





**MRV AHU | 2 generacja** 288



**Jednostki wewnętrzne MRV** 292

# Dostępne modele

## Jednostki zewnętrzne MRV

Seria	HP	8	10	12	14	16	18	20	22	24	26	28	30	32	34	36	38	40	42	44	46	48
MRV 5	3/380-415/50 3/380-415/60																					
MRV 5-H	3/380-415/50 3/380-415/60																					
MRV 5-RC	3/380-415/50 3/380-415/60																					

Seria	HP	3	4	5	6	7	8	10	12
MRV S <sup>II</sup>	1/220-240/50 1/220-240/60								
	3/380-415/50 3/380-415/60								
	3/380-415/50 3/380-415/60								
MRV W	3/380-415/50(60) 3/208-230/60								

EASY MRV			
Model	MS1-036A	MS1-060A	MS3-036A
Połączenie z jednostką wewnętrzną	1 do 1	1 do 1	1 do 3
EASY MRV Connection Kit			
Wydajność (Btu/h)	≤36K	36K<X≤60K	Wydajność każdej j. wew. ≤36K
Typ systemu MRV	MRV 5, MRV S <sup>II</sup> (4/5/6/8/10/12 HP Podwójny wentylator)		



## Jednostki zewnętrzne MRV | Dostępne modele









50	52	54	56	58	60	62	64	66	68	70	72	74	76	78	80	82	84	86	88	90	92	94	96	98	100	102	104

14	16	18	20	22	24	26	28	30	32	34	36

AHU BOX					
Model	AH1-070B	AH1-140B	AH1-280B	AH1-560B	AH1-730B
Wydajność	3.5s≤7kW	7<x≤14kW	14<x≤28kW	28<x≤56kW	56<x≤73kW
EASY MRV Connection Kit					
Typ systemu MRV	MRV 5, MRV S <sup>II</sup> (4/5/6/8/10/12 HP Podwójny wentylator)				

# Dostępne modele

## Jednostki wewnętrzne MRV





Seria	KBTU/h kW	
Jednostki kasetonowe <b>CASSETTE 1-stronne</b>		AB**2MAERA
Jednostki kasetonowe <b>CASSETTE 2-stronne</b>		Cassette AB**2MBERA
Jednostki kasetonowe <b>CASSETTE Mini</b> zwarte		AB**2MCERA(M)
Jednostki kasetonowe <b>CASSETTE</b> o obwodowym przepływie powietrza		AB**2MRERA
Jednostki kasetonowe <b>CASSETTE</b> o 4-stronnym przepływie powietrza		AB**2MCERA AB**2MNERA
Jednostki przysufitowo- przypodłogowe <b>CONVERTIBLE</b>		AC**2MDERA
Jednostki kanałowe <b>Slim DUCT</b> o niskim sprężu (0/15/30 Pa)		AD**2MSERA(D) AD**2MSERA
Jednostki kanałowe <b>DUCT</b> o średnim sprężu (50/100 Pa)		AD**2MJERAB AD**2MJERA
Jednostki kanałowe <b>DUCT</b> o średnim sprężu (60/200 Pa)		AD**2MJERAD

## Jednostki wewnętrzne MRV | Dostępne modele

	5	7	9	12	16	18	24	28	30	38	42	48	54	72	96
	1.5	2.2	2.8	3.6	4.5	5.6	7.1	8.0	9.0	11.2	12.5	14.0	16.0	22.6	28.0
	•	•	•	•											
		•	•	•	•	•									
	•	•	•	•	•	•									
		•	•	•	•	•	•	•	•	•		•	•		
	•	•	•	•	•	•	•	•	•	•		•			
				•	•	•	•	•	•	•		•			
	•	•	•	•	•	•	•								
	•	•	•	•	•	•	•	•	•	•		•	•		
	•	•	•	•	•	•	•	•	•	•		•	•		

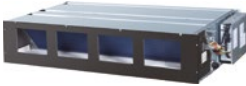
# Dostępne modele

## Jednostki wewnętrzne MRV

Seria	KBTU/h kW	
<p>Jednostki kanałowe <b>DUCT</b> o wysokim sprężu (100/196 Pa)</p>		<p>AD**2MHERA</p>
<p>Jednostki kanałowe <b>DUCT</b> o wysokim sprężu (0–200 Pa)</p>		<p>AD**2MQERA</p>
<p>Jednostki kanałowe <b>DUCT</b> do zabudowy w podłodze</p>		<p>AE**2MLERA</p>
<p>Jednostki przypodłogowe <b>CONSOLE</b></p>		<p>AF**2MBERA</p>
<p>Jednostki ścienne <b>High Wall</b></p>		<p>AS**2MNERAB AS**2MNERA</p>
		<p>AS**2MFERAB AS**2MFERA</p>

## Jednostki wewnętrzne MRV | Dostępne modele

	5	7	9	12	16	18	24	28	30	38	42	48	54	72	96
	1.5	2.2	2.8	3.6	4.5	5.6	7.1	8.0	9.0	11.2	12.5	14.0	16.0	22.6	28.0
						•	•	•	•	•		•		•	•
		•	•	•	•	•	•	•	•	•	•	•	•		
		•	•	•	•	•	•								
	•	•	•	•	•	•									
	•	•	•	•	•	•	•	•	•						
	•	•	•	•	•	•	•								

# MRV 5

Jednostki zewnętrzne MRV



NR 1

Całkowita długość rurociągów 1000 m, różnica wysokości 110 m

Większy zakres długości rurociągów i większy zakres różnic poziomów pozwalają na elastyczny projekt z niewielkimi ograniczeniami.

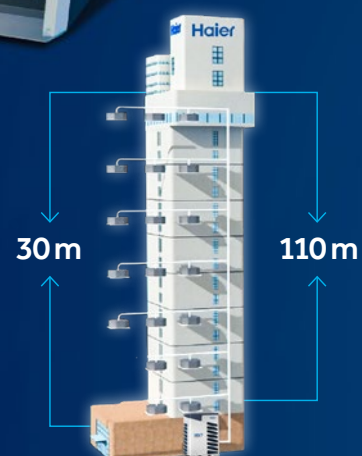

## Jednostki zewnętrzne MRV 5

# Zaawansowana technologia

### Bezprzewodowa komunikacja

System MRV 5 jest kompatybilny z bezprzewodowym przesyłaniem danych, które umożliwia komunikację między jednostkami wewnętrznymi oraz pozwala na konfigurację zdalnego systemu sterowania.

Prosta obsługa

Automatyczne łączenie z siecią

Wygodne czynności serwisowe

Stabilne osiągi całego systemu



Sieć przewodowa

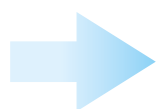

Sieć bezprzewodowa / ZigBee

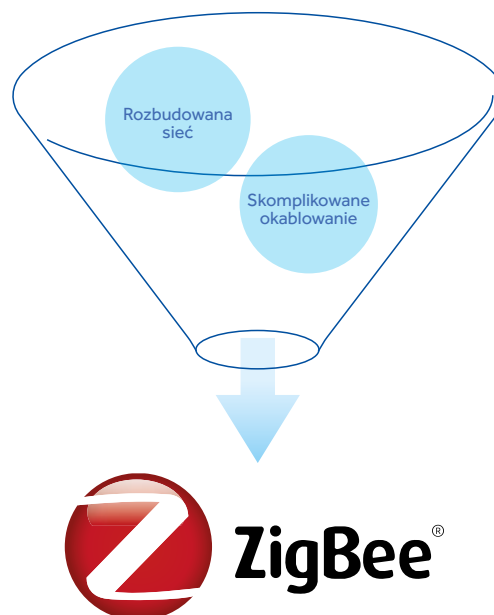

## Wydajność

### Doskonała wydajność dzięki sprężarce DC Inverter

Zoptymalizowana konstrukcja, inteligentne sterowanie sprężarką oraz wentylator z silnikiem prądu stałego zwiększają wydajność urządzenia nawet o 17%.



### 4-kierunkowy wymiennik ciepła

Podwyższona wydajność systemu dzięki zastosowaniu wymiennika ciepła o większej powierzchni.



Podstawowy wymiennik ciepła



Powierzchnia wymiennika: 2.23 m<sup>2</sup>

3-stronny wymiennik H



Powierzchnia wymiennika: 2.47 m<sup>2</sup>

Wymiana ciepła zwiększona o 30%

## Komfort

### Szeroki zakres pracy

System umożliwia pracę w trybie grzania przy temperaturze zewnętrznej sięgającej  $-23^{\circ}\text{C}$ , natomiast w trybie chłodzenia przy temperaturze zewnętrznej sięgającej nawet  $50^{\circ}\text{C}$ .

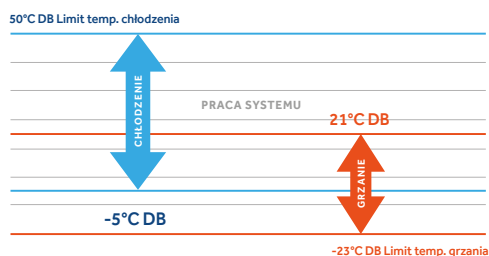

### Precyzyjna nastawa temperatury z dokładnością $\pm 0.5^{\circ}\text{C}$

Dzięki podwójnym czujnikom ciśnienia i zaworom rozprężnym EEV można automatycznie regulować przepływ czynnika chłodzącego, aby zapewnić precyzyjne sterowanie temperaturą, co zwiększa komfort w pomieszczeniu.

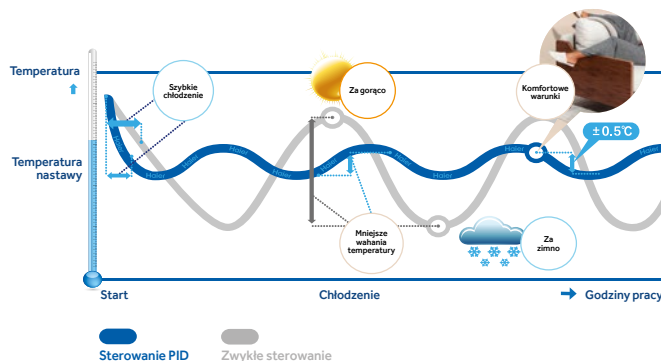

## Łatwy montaż i serwis

### 4-kierunkowe przyłącze przewodów

Możliwość podłączenia przewodów z każdej strony urządzenia w zależności od możliwości i uwarunkowań montażu.



### Automatyczne adresowanie jednostek wewnętrznych

Automatyczne adresowanie jednostek wewnętrznych pozwala na szybką i łatwą procedurę uruchomienia systemu.

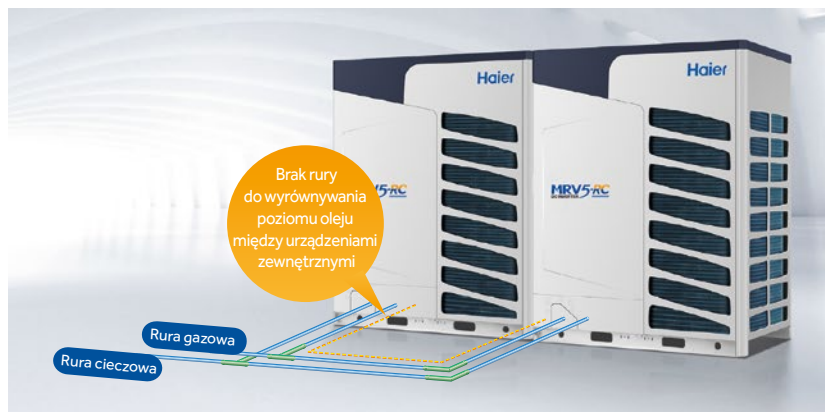
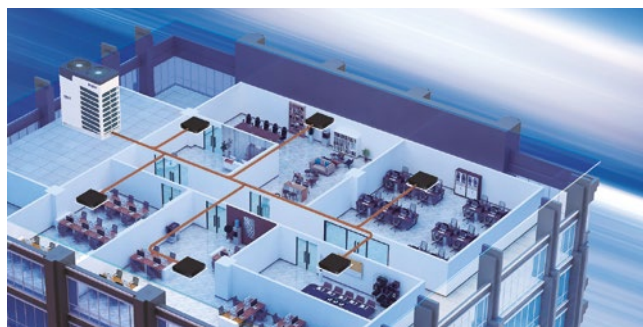

### Automatyczne wyrównywanie poziomu oleju

Automatycznie wyrównywany poziom oleju pozwala na prostą konstrukcję bez konieczności stosowania rury wyrównującej między modułami jednostek zewnętrznych.



## Jednostki zewnętrzne MRV 5

- Sprężarka typu DC Inverter
- Maksymalna moc pojedynczego modułu 26 HP
- Maksymalna moc zespołu modułów 104 HP
- Maksymalna długość rurociągu do 1000 m
- Różnica poziomów do 110 m



AV08IMVEVA  
AV10IMVEVA  
AV12IMVEVA  
AV14IMVEVA  
AV16IMVEVA



AV18IMVEVA  
AV20IMVEVA  
AV22IMVEVA  
AV24IMVEVA  
AV26IMVEVA

Model			AV08IMVEVA	AV10IMVEVA	AV12IMVEVA	AV14IMVEVA	AV16IMVEVA	
Dostępne kombinacje			/	/	/	/	/	
			/	/	/	/	/	
			/	/	/	/	/	
			/	/	/	/	/	
Wydajność	Zakres wydajności	HP	8	10	12	14	16	
	Chłodzenie	kW	25.2	28.0	33.5	40.0	45.0	
	Grzanie	kW	25.2	28.0	33.5	40.0	45.0	
Parametry elektryczne	Zasilanie	f/V/Hz	3/380-415/50/60	3/380-415/50/60	3/380-415/50/60	3/380-415/50/60	3/380-415/50/60	
	Chłodzenie	Pobór mocy	kW	6.24	7.37	9.31	11.94	13.24
		Prąd znamionowy	A	10.53	12.44	15.71	20.16	22.34
	Grzanie	Pobór mocy	kW	5.73	6.51	7.94	10.00	11.25
		Prąd znamionowy	A	9.67	10.99	13.40	16.88	18.99
	SEER		7.25	7.09	6.69	6.60	6.36	
	SCOP		4.50	4.40	4.40	4.20	4.00	
	ηs, c	%	287	281	265	261	251	
	ηs, h	%	177	173	173	165	157	
Osiągi	Przepływ powietrza	m³/h	11000	11000	12000	13500	13500	
	Poziom ciśnienia akustycznego	dB(A)	56	56	59	59	60	
Montaż	Wymiary netto (szer./gl./wys.)	mm	980/750/1690					
	Wymiary brutto z opakowaniem (szer./gl./wys.)	mm	1070/850/1858					
	Waga netto/brutto	kg	224/250			244/270		
	Typ sprężarki		DC Inverter	DC Inverter	DC Inverter	DC Inverter	DC Inverter	
	Marka sprężarki		Mitsubishi Electric	Mitsubishi Electric	Mitsubishi Electric	Mitsubishi Electric	Mitsubishi Electric	
	Ilość sprężarek		1INV	1INV	1INV	1INV	1INV	
	Czynnik chłodniczy		R410A	R410A	R410A	R410A	R410A	
	Napełnienie czynnikiem	kg	8.5	8.5	8.5	10	10	
	Średnica przewodu cieczowego	mm	9.52	9.52	12.7	12.7	12.7	
	Średnica przewodu gazowego	mm	19.05	22.22	25.4	25.4	28.58	
	Maks. długość przewodów	m	1000	1000	1000	1000	1000	
	Maks. długość przewodów (rzeczywista/aktualna)	m	260/220	260/220	260/220	260/220	260/220	
	Maks. różnica poziomów pomiędzy j. wew., a j. zew. (j. zew na górze/dole)	m	110/90	110/90	110/90	110/90	110/90	
	Standardowa różnica poziomów pomiędzy j. wew., a j. zew. (j. zew na górze/dole)	m	50/40	50/40	50/40	50/40	50/40	
	Maks. różnica poziomów pomiędzy j. wew.	m	30	30	30	30	30	
	Standardowa różnica poziomów pomiędzy j. wew.	m	18	18	18	18	18	
	Spręż dyspozycyjny	Pa	110	110	110	110	110	
Współczynnik przewymiarowania	Współczynnik przewymiarowania	%	50-130	50-130	50-130	50-130	50-130	
	Maks. liczba j. wewnętrznych		13	16	20	24	27	
Warunki robocze	Chłodzenie	°C	-5-50					
	Grzanie	°C	-23-21					

\* Wszystkie specyfikacje są testowane w warunkach nominalnych (w trybie chłodzenia, temperatura wewnętrzna wynosi 27°C DB / 19°C WB; temp. zewnętrzna 35°C DB / 24 WB; w trybie grzania temp. wewnętrzna 20°C DB, w trybie grzania, temp. zewnętrzna 7°C DB / 6°C WB)

## Jednostki zewnętrzne MRV 5

- Sprężarka typu DC Inverter
- Maksymalna moc pojedynczego modułu 26 HP
- Maksymalna moc zespołu modułów 104 HP
- Maksymalna długość rurociągu do 1000 m
- Różnica poziomów do 110 m



AV08IMVEVA  
AV10IMVEVA  
AV12IMVEVA  
AV14IMVEVA  
AV16IMVEVA



AV18IMVEVA  
AV20IMVEVA  
AV22IMVEVA  
AV24IMVEVA  
AV26IMVEVA

Model			AV18IMVEVA	AV20IMVEVA	AV22IMVEVA	AV24IMVEVA	AV26IMVEVA	
Dostępne kombinacje			/	/	/	/	/	
			/	/	/	/	/	
			/	/	/	/	/	
			/	/	/	/	/	
Wydajność	Zakres wydajności	HP	18	20	22	24	26	
	Chłodzenie	kW	50.4	56.0	61.5	68.0	73.5	
	Grzanie	kW	50.4	56.0	61.5	68.0	73.5	
Parametry elektryczne	Zasilanie	f/V/Hz	3/380-415/50/60	3/380-415/50/60	3/380-415/50/60	3/380-415/50/60	3/380-415/50/60	
	Chłodzenie	Pobór mocy	kW	15.70	16.62	18.30	18.61	21.25
		Prąd znamionowy	A	26.51	28.05	30.90	37.03	41.78
	Grzanie	Pobór mocy	kW	13.19	14.66	16.62	19.43	22.27
		Prąd znamionowy	A	22.27	24.75	28.06	32.80	37.60
	SEER		6.78	6.75	6.54	5.97	5.68	
	SCOP		4.23	4.29	4.30	4.25	3.80	
	ηs, c	%	268	267	259	236	224	
ηs, h	%	166	169	169	167	149		
Osiągi	Przepływ powietrza	m³/h	17000	17000	18000	18000	19000	
	Poziom ciśnienia akustycznego	dB(A)	61	61	61	62	62	
Montaż	Wymiary netto (szer./gl./wys.)	mm	1410/750/1690					
	Wymiary brutto z opakowaniem (szer./gl./wys.)	mm	1515/850/1858					
	Waga netto/brutto	kg	287/317	370/400				
	Typ sprężarki		DC Inverter	DC Inverter	DC Inverter	DC Inverter	DC Inverter	
	Marka sprężarki		Mitsubishi Electric	Mitsubishi Electric	Mitsubishi Electric	Mitsubishi Electric	Mitsubishi Electric	
	Ilość sprężarek		1INV	2INV	2INV	2INV	2INV	
	Czynnik chłodniczy		R410A	R410A	R410A	R410A	R410A	
	Napełnienie czynnikiem	kg	10	10	10	10	10	
	Średnica przewodu cieczowego	mm	15.88	15.88	15.88	15.88	15.88	
	Średnica przewodu gazowego	mm	28.58	28.58	28.58	28.58	28.58	
	Maks. długość przewodów	m	1000	1000	1000	1000	1000	
	Maks. długość przewodów (rzeczywista/aktualna)	m	260/220	260/220	260/220	260/220	260/220	
	Maks. różnica poziomów pomiędzy j. wew., a j. zew. (j. zew na górze/dole)	m	110/90	110/90	110/90	110/90	110/90	
	Standardowa różnica poziomów pomiędzy j. wew., a j. zew. (j. zew na górze/dole)	m	50/40	50/40	50/40	50/40	50/40	
	Maks. różnica poziomów pomiędzy j. wew.	m	30	30	30	30	30	
	Standardowa różnica poziomów pomiędzy j. wew.	m	18	18	18	18	18	
Spręż dyspozycyjny	Pa	110	110	110	110	110		
Współczynnik przewymiarowania	Współczynnik przewymiarowania	%	50-130	50-130	50-130	50-130	50-130	
	Maks. liczba j. wewnętrznych		30	33	36	40	43	
Warunki robocze	Chłodzenie	°C	-5-50					
	Grzanie	°C	-23-21					

\* Wszystkie specyfikacje są testowane w warunkach nominalnych (w trybie chłodzenia, temperatura wewnętrzna wynosi 27°C DB / 19°C WB; temp. zewnętrzna 35°C DB / 24 WB; w trybie grzania temp. wewnętrzna 20°C DB, w trybie grzania, temp. zewnętrzna 7°C DB / 6°C WB)

## Jednostki zewnętrzne MRV 5

- Sprężarka typu DC Inverter
- Maksymalna moc pojedynczego modułu 26 HP
- Maksymalna moc zespołu modułów 104 HP
- Maksymalna długość rurociągu do 1000 m
- Różnica poziomów do 110 m



AV08IMVEVA  
AV10IMVEVA  
AV12IMVEVA  
AV14IMVEVA  
AV16IMVEVA



AV18IMVEVA  
AV20IMVEVA  
AV22IMVEVA  
AV24IMVEVA  
AV26IMVEVA

Model			AV28IMVEVA	AV30IMVEVA	AV32IMVEVA	AV34IMVEVA	AV36IMVEVA			
Dostępne kombinacje			AV14IMVEVA	AV14IMVEVA	AV16IMVEVA	AV16IMVEVA	AV18IMVEVA			
			AV14IMVEVA	AV16IMVEVA	AV16IMVEVA	AV18IMVEVA	AV18IMVEVA			
			/	/	/	/	/			
Wydajność										
Zakres wydajności	Zakres wydajności	HP	28	30	32	34	36			
	Chłodzenie	kW	80.0	85.0	90.0	95.4	100.8			
Grzanie	kW	80.0	85.0	90.0	95.4	100.8				
Parametry elektryczne										
Zasilanie	Zasilanie	f/V/Hz	3/380-415/50/60	3/380-415/50/60	3/380-415/50/60	3/380-415/50/60	3/380-415/50/60			
	Chłodzenie	Pobór mocy	kW	23.88	25.18	26.47	28.94	31.40		
Prąd znamionowy		A	40.32	42.50	44.69	48.85	53.01			
Grzanie	Pobór mocy	kW	20.00	21.25	22.50	24.44	26.39			
	Prąd znamionowy	A	33.76	35.87	37.98	41.27	44.55			
SEER			6.60	6.47	6.36	6.57	6.78			
SCOP			4.17	4.08	4.01	4.13	4.23			
ηs, c		%	261	256	252	260	268			
ηs, h		%	164	160	157	162	166			
Osiągi										
Przepływ powietrza			m³/h	27000	27000	27000	30500	34000		
Poziom ciśnienia akustycznego			dB(A)	62	62.5	63	63.5	64		
Montaż			Wymiary netto (szer./gl./wys.)	mm			980/750/1690+980/750/1690	980/750/1690+1410/750/1690	1410/750/1690+1410/750/1690	
			Wymiary brutto z opakowaniem (szer./gl./wys.)	mm			1070/850/1858+1070/850/1858	1070/850/1858+1515/850/1858	1515/850/1858+1515/850/1858	
			Waga netto/brutto	kg	244/270+244/270	244/270+244/270	244/270+287/317	287/317+287/317		
			Typ sprężarki		DC Inverter	DC Inverter	DC Inverter	DC Inverter	DC Inverter	
			Marka sprężarki		Mitsubishi Electric	Mitsubishi Electric	Mitsubishi Electric	Mitsubishi Electric	Mitsubishi Electric	
			Ilość sprężarek		2INV	2INV	2INV	2INV	2INV	
			Czynnik chłodniczy		R410A	R410A	R410A	R410A	R410A	
			Napełnienie czynnikiem	kg	20	20	20	20	20	
			Średnica przewodu cieczowego	mm	15.88	19.05	19.05	19.05	19.05	
			Średnica przewodu gazowego	mm	28.58	31.8	31.8	31.8	38.1	
			Maks. długość przewodów	m	1000	1000	1000	1000	1000	
			Maks. długość przewodów (rzeczywista/aktualna)	m	260/220	260/220	260/220	260/220	260/220	
			Maks. różnica poziomów pomiędzy j. wew., a j. zew. (j. zew na górze/dole)	m	110/90	110/90	110/90	110/90	110/90	
			Standardowa różnica poziomów pomiędzy j. wew., a j. zew. (j. zew na górze/dole)	m	50/40	50/40	50/40	50/40	50/40	
			Maks. różnica poziomów pomiędzy j. wew.	m	30	30	30	30	30	
			Standardowa różnica poziomów pomiędzy j. wew.	m	18	18	18	18	18	
			Spręż dyspozycyjny	Pa	110	110	110	110	110	
			Współczynnik przewymiarowania							
			Współczynnik przewymiarowania			%	50-130	50-130	50-130	50-130
			Maks. liczba j. wewnętrznych				47	50	53	56
Warunki robocze										
Chłodzenie			°C			-5-50				
Grzanie			°C			-23-21				

\* Wszystkie specyfikacje są testowane w warunkach nominalnych (w trybie chłodzenia, temperatura wewnętrzna wynosi 27°C DB / 19°C WB; temp. zewnętrzna 35°C DB / 24 WB; w trybie grzania temp. wewnętrzna 20°C DB, w trybie grzania, temp. zewnętrzna 7°C DB / 6°C WB)

## Jednostki zewnętrzne MRV 5

- Sprężarka typu DC Inverter
- Maksymalna moc pojedynczego modułu 26 HP
- Maksymalna moc zespołu modułów 104 HP
- Maksymalna długość rurociągu do 1000 m
- Różnica poziomów do 110 m



AV08IMVEVA  
AV10IMVEVA  
AV12IMVEVA  
AV14IMVEVA  
AV16IMVEVA



AV18IMVEVA  
AV20IMVEVA  
AV22IMVEVA  
AV24IMVEVA  
AV26IMVEVA

Model			AV38IMVEVA	AV40IMVEVA	AV42IMVEVA	AV44IMVEVA	AV46IMVEVA	
Dostępne kombinacje			AV18IMVEVA	AV20IMVEVA	AV20IMVEVA	AV22IMVEVA	AV22IMVEVA	
			AV20IMVEVA	AV20IMVEVA	AV22IMVEVA	AV22IMVEVA	AV24IMVEVA	
			/	/	/	/	/	
Wydajność								
Zakres wydajności	HP		38	40	42	44	46	
	Chłodzenie	kW	106.4	112.0	117.5	123.0	129.5	
Grzanie	kW	106.4	112.0	117.5	123.0	129.5		
Zasilanie			f/V/Hz	3/380-415/50/60	3/380-415/50/60	3/380-415/50/60	3/380-415/50/60	
Parametry elektryczne	Chłodzenie	Pobór mocy	kW	32.32	33.23	34.92	36.61	40.24
		Prąd znamionowy	A	54.56	56.11	58.95	61.80	67.93
	Grzanie	Pobór mocy	kW	27.85	29.32	31.28	33.24	36.05
		Prąd znamionowy	A	47.02	49.50	52.81	56.12	60.86
	SEER		6.76	6.75	6.64	6.54	6.22	
	SCOP		4.26	4.29	4.29	4.30	4.27	
ηs, c	%	267	267	262	259	246		
ηs, h	%	167	168	169	169	168		
Osiągi								
Przepływ powietrza		m³/h	34000	34000	35000	36000	36000	
Poziom ciśnienia akustycznego		dB(A)	64	64	64	64	64.5	
Montaż			Wymiary netto (szer./gl./wys.)	1410/750/1690+1410/750/1690				
			Wymiary brutto z opakowaniem (szer./gl./wys.)	1515/850/1858+1515/850/1858				
Waga netto/brutto		kg	287/317+370/400	370/400+370/400	370/400+370/400	370/400+370/400	370/400+370/400	
Typ sprężarki			DC Inverter	DC Inverter	DC Inverter	DC Inverter	DC Inverter	
Marka sprężarki			Mitsubishi Electric	Mitsubishi Electric	Mitsubishi Electric	Mitsubishi Electric	Mitsubishi Electric	
Ilość sprężarek			3INV	4INV	4INV	4INV	4INV	
Czynnik chłodniczy			R410A	R410A	R410A	R410A	R410A	
Naplnienie czynnikiem		kg	20	20	20	20	20	
Średnica przewodu cieczowego		mm	19.05	19.05	19.05	19.05	19.05	
Średnica przewodu gazowego		mm	38.1	38.1	38.1	38.1	38.1	
Maks. długość przewodów		m	1000	1000	1000	1000	1000	
Maks. długość przewodów (rzeczywista/aktualna)		m	260/220	260/220	260/220	260/220	260/220	
Maks. różnica poziomów pomiędzy j. wew., a j. zew. (j. zew na górze/dole)		m	110/90	110/90	110/90	110/90	110/90	
Standardowa różnica poziomów pomiędzy j. wew., a j. zew. (j. zew na górze/dole)		m	50/40	50/40	50/40	50/40	50/40	
Maks. różnica poziomów pomiędzy j. wew.		m	30	30	30	30	30	
Standardowa różnica poziomów pomiędzy j. wew.		m	18	18	18	18	18	
Spręż dyspozycyjny		Pa	110	110	110	110	110	
Współczynnik przewymiarowania			Współczynnik przewymiarowania	%				
			Maks. liczba j. wewnętrznych	63	64	64	64	64
Warunki robocze			Chłodzenie	°C				
			Grzanie	°C				

\* Wszystkie specyfikacje są testowane w warunkach nominalnych (w trybie chłodzenia, temperatura wewnętrzna wynosi 27°C DB / 19°C WB; temp. zewnętrzna 35°C DB / 24 WB; w trybie grzania temp. wewnętrzna 20°C DB, w trybie grzania, temp. zewnętrzna 7°C DB / 6°C WB)

## Jednostki zewnętrzne MRV 5

- Sprężarka typu DC Inverter
- Maksymalna moc pojedynczego modułu 26 HP
- Maksymalna moc zespołu modułów 104 HP
- Maksymalna długość rurociągu do 1000 m
- Różnica poziomów do 110 m



AV08IMVEVA  
AV10IMVEVA  
AV12IMVEVA  
AV14IMVEVA  
AV16IMVEVA



AV18IMVEVA  
AV20IMVEVA  
AV22IMVEVA  
AV24IMVEVA  
AV26IMVEVA

Model			AV48IMVEVA	AV50IMVEVA	AV52IMVEVA	AV54IMVEVA	AV56IMVEVA	
Dostępne kombinacje			AV24IMVEVA	AV24IMVEVA	AV26IMVEVA	AV18IMVEVA	AV18IMVEVA	
			AV24IMVEVA	AV26IMVEVA	AV26IMVEVA	AV18IMVEVA	AV18IMVEVA	
			/	/	/	AV18IMVEVA	AV20IMVEVA	
			/	/	/	/	/	
Wydajność	Zakres wydajności	HP	48	50	52	54	56	
	Chłodzenie	kW	136.0	141.5	147.0	151.2	156.8	
	Grzanie	kW	136.0	141.5	147.0	151.2	156.8	
Parametry elektryczne	Zasilanie	f/V/Hz	3/380-415/50/60					
	Chłodzenie	Pobór mocy	kW	43.87	46.68	49.49	47.10	48.02
		Prąd znamionowy	A	74.06	78.81	83.56	79.52	81.07
	Grzanie	Pobór mocy	kW	38.86	41.70	44.55	39.58	41.05
		Prąd znamionowy	A	65.60	70.40	75.20	66.82	69.30
	SEER		5.97	5.81	5.68	6.78	6.76	
	SCOP		4.25	4.00	3.80	4.23	4.25	
	ηs, c	%	236	229	224	268	268	
	ηs, h	%	167	157	149	166	167	
Osiągi	Przepływ powietrza	m³/h	36000	37000	38000	51000	51000	
	Poziom ciśnienia akustycznego	dB(A)	65	65	65	65.8	65.8	
Montaż	Wymiary netto (szer./gl./wys.)	mm	1410/750/1690+1410/750/1690				1410/750/1690+1410/750/1690+1410/750/1690	
	Wymiary brutto z opakowaniem (szer./gl./wys.)	mm	1515/850/1858+1515/850/1858				1515/850/1858+1515/850/1858+1515/850/1858	
	Waga netto/brutto	kg	370/400+370/400				287/317+287/317+287/317	287/317+287/317+370/400
	Typ sprężarki		DC Inverter	DC Inverter	DC Inverter	DC Inverter	DC Inverter	
	Marka sprężarki		Mitsubishi Electric	Mitsubishi Electric	Mitsubishi Electric	Mitsubishi Electric	Mitsubishi Electric	
	Ilość sprężarek		4INV	4INV	4INV	3INV	4INV	
	Czynnik chłodniczy		R410A	R410A	R410A	R410A	R410A	
	Napełnienie czynnikiem	kg	20	20	20	30	30	
	Średnica przewodu cieczowego	mm	19.05	19.05	19.05	19.05	19.05	
	Średnica przewodu gazowego	mm	38.1	38.1	38.1	38.1	38.1	
	Maks. długość przewodów	m	1000	1000	1000	1000	1000	
	Maks. długość przewodów (rzeczywista/aktualna)	m	260/220	260/220	260/220	260/220	260/220	
	Maks. różnica poziomów pomiędzy j. wew., a j. zew. (j. zew na górze/dole)	m	110/90	110/90	110/90	110/90	110/90	
	Standardowa różnica poziomów pomiędzy j. wew., a j. zew. (j. zew na górze/dole)	m	50/40	50/40	50/40	50/40	50/40	
	Maks. różnica poziomów pomiędzy j. wew.	m	30	30	30	30	30	
	Standardowa różnica poziomów pomiędzy j. wew.	m	18	18	18	18	18	
	Spręż dyspozycyjny	Pa	110	110	110	110	110	
Współczynnik przewymiarowania	Współczynnik przewymiarowania	%	50-130					
	Maks. liczba j. wewnętrznych		64	64	64	64	64	
Warunki robocze	Chłodzenie	°C	-5-50					
	Grzanie	°C	-23-21					

\* Wszystkie specyfikacje są testowane w warunkach nominalnych (w trybie chłodzenia, temperatura wewnętrzna wynosi 27°C DB / 19°C WB; temp. zewnętrzna 35°C DB / 24 WB; w trybie grzania temp. wewnętrzna 20 °C DB, w trybie grzania, temp. zewnętrzna 7°C DB / 6°C WB)

## Jednostki zewnętrzne MRV 5

- Sprężarka typu DC Inverter
- Maksymalna moc pojedynczego modułu 26 HP
- Maksymalna moc zespołu modułów 104 HP
- Maksymalna długość rurociągu do 1000 m
- Różnica poziomów do 110 m



AV08IMVEVA  
AV10IMVEVA  
AV12IMVEVA  
AV14IMVEVA  
AV16IMVEVA



AV18IMVEVA  
AV20IMVEVA  
AV22IMVEVA  
AV24IMVEVA  
AV26IMVEVA

Model			AV58IMVEVA	AV60IMVEVA	AV62IMVEVA	AV64IMVEVA	AV66IMVEVA	
Dostępne kombinacje			AV18IMVEVA	AV20IMVEVA	AV22IMVEVA	AV22IMVEVA	AV22IMVEVA	
			AV20IMVEVA	AV20IMVEVA	AV20IMVEVA	AV22IMVEVA	AV22IMVEVA	
			AV20IMVEVA	AV20IMVEVA	AV20IMVEVA	AV20IMVEVA	AV22IMVEVA	
			/	/	/	/	/	
Wydajność	Zakres wydajności	HP	58	60	62	64	66	
	Chłodzenie	kW	162.4	168.0	173.5	179.0	184.5	
	Grzanie	kW	162.4	168.0	173.5	179.0	184.5	
Parametry elektryczne	Zasilanie	f/V/Hz	3/380-415/50/60	3/380-415/50/60	3/380-415/50/60	3/380-415/50/60	3/380-415/50/60	
	Chłodzenie	Pobór mocy	kW	48.94	49.85	51.54	53.22	54.91
		Prąd znamionowy	A	82.61	84.16	87.01	89.85	92.70
	Grzanie	Pobór mocy	kW	42.51	43.98	45.94	47.90	49.86
		Prąd znamionowy	A	71.77	74.25	77.56	80.87	84.18
	SEER		6.75	6.75	6.67	6.60	6.54	
	SCOP		4.27	4.29	4.29	4.29	4.30	
	ηs, c	%	267	267	264	261	259	
	ηs, h	%	168	168	168	169	169	
Osiągi	Przepływ powietrza	m³/h	51000	51000	52000	53000	54000	
	Poziom ciśnienia akustycznego	dB(A)	65.8	65.8	65.8	65.8	65.8	
Montaż	Wymiary netto (szer./gl./wys.)	mm	1410/750/1690+1410/750/1690+1410/750/1690					
	Wymiary brutto z opakowaniem (szer./gl./wys.)	mm	1515/850/1858+1515/850/1858+1515/850/1858					
	Waga netto/brutto	kg	287/317+370/400+370/400	370/400+370/400+370/400				
	Typ sprężarki		DC Inverter	DC Inverter	DC Inverter	DC Inverter	DC Inverter	
	Marka sprężarki		Mitsubishi Electric	Mitsubishi Electric	Mitsubishi Electric	Mitsubishi Electric	Mitsubishi Electric	
	Ilość sprężarek		5INV	6INV	6INV	6INV	6INV	
	Czynnik chłodniczy		R410A	R410A	R410A	R410A	R410A	
	Napełnienie czynnikiem	kg	30	30	30	30	30	
	Średnica przewodu cieczowego	mm	19.05	19.05	19.05	19.05	19.05	
	Średnica przewodu gazowego	mm	41.3	41.3	41.3	41.3	41.3	
	Maks. długość przewodów	m	1000	1000	1000	1000	1000	
	Maks. długość przewodów (rzeczywista/aktualna)	m	260/220	260/220	260/220	260/220	260/220	
	Maks. różnica poziomów pomiędzy j. wew., a j. zew. (j. zew na górze/dole)	m	110/90	110/90	110/90	110/90	110/90	
	Standardowa różnica poziomów pomiędzy j. wew., a j. zew. (j. zew na górze/dole)	m	50/40	50/40	50/40	50/40	50/40	
	Maks. różnica poziomów pomiędzy j. wew.	m	30	30	30	30	30	
	Standardowa różnica poziomów pomiędzy j. wew.	m	18	18	18	18	18	
	Spręż dyspozycyjny	Pa	110	110	110	110	110	
Współczynnik przewymiarowania	Współczynnik przewymiarowania	%	50-130	50-130	50-130	50-130	50-130	
	Maks. liczba j. wewnętrznych		64	64	64	64	64	
Warunki robocze	Chłodzenie	°C	-5-50					
	Grzanie	°C	-23-21					

\* Wszystkie specyfikacje są testowane w warunkach nominalnych (w trybie chłodzenia, temperatura wewnętrzna wynosi 27°C DB / 19°C WB; temp. zewnętrzna 35°C DB / 24 WB; w trybie grzania temp. wewnętrzna 20°C DB, w trybie grzania, temp. zewnętrzna 7°C DB / 6°C WB)

## Jednostki zewnętrzne MRV 5

- Sprężarka typu DC Inverter
- Maksymalna moc pojedynczego modułu 26 HP
- Maksymalna moc zespołu modułów 104 HP
- Maksymalna długość rurociągu do 1000 m
- Różnica poziomów do 110 m



AV08IMVEVA  
AV10IMVEVA  
AV12IMVEVA  
AV14IMVEVA  
AV16IMVEVA



AV18IMVEVA  
AV20IMVEVA  
AV22IMVEVA  
AV24IMVEVA  
AV26IMVEVA

Model			AV68IMVEVA	AV70IMVEVA	AV72IMVEVA	AV74IMVEVA	
Dostępne kombinacje			AV22IMVEVA	AV22IMVEVA	AV24IMVEVA	AV26IMVEVA	
			AV22IMVEVA	AV24IMVEVA	AV24IMVEVA	AV24IMVEVA	
			AV24IMVEVA	AV24IMVEVA	AV24IMVEVA	AV24IMVEVA	
			/	/	/	/	
Wydajność	Zakres wydajności	HP	68	70	72	74	
	Chłodzenie	kW	191.0	197.5	204.0	209.5	
	Grzanie	kW	191.0	197.5	204.0	209.5	
Parametry elektryczne	Zasilanie	f/V/Hz	3/380-415/50/60	3/380-415/50/60	3/380-415/50/60	3/380-415/50/60	
	Chłodzenie	Pobór mocy	kW	58.54	62.17	65.81	68.62
		Prąd znamionowy	A	98.83	104.96	111.09	115.84
	Grzanie	Pobór mocy	kW	52.67	55.48	58.29	61.13
		Prąd znamionowy	A	88.92	93.66	98.40	103.20
	SEER		6.32	6.13	5.97	5.86	
	SCOP		4.28	4.27	4.25	4.08	
	ηs, c	%	250	242	236	231	
	ηs, h	%	168	168	167	160	
Osiągi	Przepływ powietrza	m³/h	54000	54000	54000	55000	
	Poziom ciśnienia akustycznego	dB(A)	66	66.5	66.8	66.8	
Montaż	Wymiary netto (szer./gl./wys.)	mm	1410/750/1690+1410/750/1690+1410/750/1690				
	Wymiary brutto z opakowaniem (szer./gl./wys.)	mm	1515/850/1858+1515/850/1858+1515/850/1858				
	Waga netto/brutto	kg	370/400+370/400+370/400				
	Typ sprężarki		DC Inverter	DC Inverter	DC Inverter	DC Inverter	
	Marka sprężarki		Mitsubishi Electric	Mitsubishi Electric	Mitsubishi Electric	Mitsubishi Electric	
	Ilość sprężarek		6INV	6INV	6INV	6INV	
	Czynnik chłodniczy		R410A	R410A	R410A	R410A	
	Napełnienie czynnikiem	kg	30	30	30	30	
	Średnica przewodu cieczowego	mm	22.2	22.2	22.2	22.2	
	Średnica przewodu gazowego	mm	44.5	44.5	44.5	44.5	
	Maks. długość przewodów	m	1000	1000	1000	1000	
	Maks. długość przewodów (rzeczywista/aktualna)	m	260/220	260/220	260/220	260/220	
	Maks. różnica poziomów pomiędzy j. wew., a j.zew. (j.zew na górze/dole)	m	110/90	110/90	110/90	110/90	
	Standardowa różnica poziomów pomiędzy j. wew., a j.zew. (j.zew na górze/dole)	m	50/40	50/40	50/40	50/40	
	Maks. różnica poziomów pomiędzy j. wew.	m	30	30	30	30	
	Standardowa różnica poziomów pomiędzy j. wew.	m	18	18	18	18	
	Spręż dyspozycyjny	Pa	110	110	110	110	
Współczynnik przewymiarowania	Współczynnik przewymiarowania	%	50-130	50-130	50-130	50-130	
	Maks. liczba j. wewnętrznych		64	64	64	64	
Warunki robocze	Chłodzenie	°C	-5-50				
	Grzanie	°C	-23-21				

\* Wszystkie specyfikacje są testowane w warunkach nominalnych (w trybie chłodzenia, temperatura wewnętrzna wynosi 27°C DB / 19°C WB; temp. zewnętrzna 35°C DB / 24 WB; w trybie grzania temp. wewnętrzna 20°C DB, w trybie grzania, temp. zewnętrzna 7°C DB / 6°C WB)

## Jednostki zewnętrzne MRV 5

- Sprężarka typu DC Inverter
- Maksymalna moc pojedynczego modułu 26 HP
- Maksymalna moc zespołu modułów 104 HP
- Maksymalna długość rurociągu do 1000 m
- Różnica poziomów do 110 m



AV08IMVEVA  
AV10IMVEVA  
AV12IMVEVA  
AV14IMVEVA  
AV16IMVEVA



AV18IMVEVA  
AV20IMVEVA  
AV22IMVEVA  
AV24IMVEVA  
AV26IMVEVA

Model			AV76IMVEVA	AV78IMVEVA	AV80IMVEVA	AV82IMVEVA	
Dostępne kombinacje			AV26IMVEVA	AV26IMVEVA	AV20IMVEVA	AV20IMVEVA	
			AV26IMVEVA	AV26IMVEVA	AV20IMVEVA	AV20IMVEVA	
			AV24IMVEVA	AV26IMVEVA	AV20IMVEVA	AV20IMVEVA	
			/	/	AV20IMVEVA	AV22IMVEVA	
Wydajność	Zakres wydajności	HP	76	78	80	82	
	Chłodzenie	kW	215.0	220.5	224.0	229.5	
	Grzanie	kW	215.0	220.5	224.0	229.5	
Parametry elektryczne	Zasilanie	f/V/Hz	3/380-415/50/60	3/380-415/50/60	3/380-415/50/60	3/380-415/50/60	
	Chłodzenie	Pobór mocy	kW	71.43	74.24	66.47	68.16
		Prąd znamionowy	A	120.59	125.34	112.21	115.06
	Grzanie	Pobór mocy	kW	63.97	66.82	58.64	60.60
		Prąd znamionowy	A	108.00	112.80	98.99	102.31
	SEER		5.76	5.68	6.75	6.69	
	SCOP		3.93	3.80	4.29	4.29	
	ηs, c	%	228	224	267	265	
	ηs, h	%	154	149	168	168	
Osiągi	Przepływ powietrza	m³/h	56000	57000	68000	69000	
	Poziom ciśnienia akustycznego	dB(A)	66.8	66.8	67	67	
Montaż	Wymiary netto (szer./gl./wys.)	mm	1410/750/1690+1410/750/1690+1410/750/1690		1410/750/1690+1410/750/1690+1410/750/1690+1410/750/1690		
	Wymiary brutto z opakowaniem (szer./gl./wys.)	mm	1515/850/1858+1515/850/1858+1515/850/1858		1515/850/1858+1515/850/1858+1515/850/1858+1515/850/1858		
	Waga netto/brutto	kg	370/400+370/400+370/400		370/400+370/400+370/400+370/400		
	Typ sprężarki		DC Inverter	DC Inverter	DC Inverter	DC Inverter	
	Marka sprężarki		Mitsubishi Electric	Mitsubishi Electric	Mitsubishi Electric	Mitsubishi Electric	
	Ilość sprężarek		6INV	6INV	8INV	8INV	
	Czynnik chłodniczy		R410A	R410A	R410A	R410A	
	Napełnienie czynnikiem	kg	30	30	40	40	
	Średnica przewodu cieczowego	mm	22.2	22.2	22.2	22.2	
	Średnica przewodu gazowego	mm	44.5	44.5	44.5	44.5	
	Maks. długość przewodów	m	1000	1000	1000	1000	
	Maks. długość przewodów (rzeczywista/aktualna)	m	260/220	260/220	260/220	260/220	
	Maks. różnica poziomów pomiędzy j. wew., a j. zew. (j. zew na górze/dole)	m	110/90	110/90	110/90	110/90	
	Standardowa różnica poziomów pomiędzy j. wew., a j. zew. (j. zew na górze/dole)	m	50/40	50/40	50/40	50/40	
	Maks. różnica poziomów pomiędzy j. wew.	m	30	30	30	30	
	Standardowa różnica poziomów pomiędzy j. wew.	m	18	18	18	18	
	Spręż dyspozycyjny	Pa	110	110	110	110	
Współczynnik przewymiarowania	Współczynnik przewymiarowania	%	50-130	50-130	50-130	50-130	
	Maks. liczba j. wewnętrznych		64	64	64	64	
Warunki robocze	Chłodzenie	°C			-5-50		
	Grzanie	°C			-23-21		

\* Wszystkie specyfikacje są testowane w warunkach nominalnych (w trybie chłodzenia, temperatura wewnętrzna wynosi 27°C DB / 19°C WB; temp. zewnętrzna 35°C DB / 24 WB; w trybie grzania temp. wewnętrzna 20°C DB, w trybie grzania, temp. zewnętrzna 7°C DB / 6°C WB)



## Jednostki zewnętrzne MRV 5

- Sprężarka typu DC Inverter
- Maksymalna moc pojedynczego modułu 26 HP
- Maksymalna moc zespołu modułów 104 HP
- Maksymalna długość rurociągu do 1000 m
- Różnica poziomów do 110 m



AV08IMVEVA  
AV10IMVEVA  
AV12IMVEVA  
AV14IMVEVA  
AV16IMVEVA



AV18IMVEVA  
AV20IMVEVA  
AV22IMVEVA  
AV24IMVEVA  
AV26IMVEVA

Model			AV84IMVEVA	AV86IMVEVA	AV88IMVEVA	AV90IMVEVA	
Dostępne kombinacje			AV20IMVEVA	AV20IMVEVA	AV22IMVEVA	AV24IMVEVA	
			AV20IMVEVA	AV22IMVEVA	AV22IMVEVA	AV22IMVEVA	
			AV22IMVEVA	AV22IMVEVA	AV22IMVEVA	AV22IMVEVA	
			AV22IMVEVA	AV22IMVEVA	AV22IMVEVA	AV22IMVEVA	
Wydajność	Zakres wydajności	HP	84	86	88	90	
	Chłodzenie	kW	235.0	240.5	246.0	252.5	
	Grzanie	kW	235.0	240.5	246.0	252.5	
Parametry elektryczne	Zasilanie	f/V/Hz	3/380-415/50/60	3/380-415/50/60	3/380-415/50/60	3/380-415/50/60	
	Chłodzenie	Pobór mocy	kW	69.84	71.53	73.21	76.85
		Prąd znamionowy	A	117.91	120.75	123.60	129.73
	Grzanie	Pobór mocy	kW	62.56	64.52	66.49	69.29
		Prąd znamionowy	A	105.62	108.93	112.24	116.98
	SEER		6.64	6.59	6.54	6.37	
	SCOP		4.29	4.29	4.30	4.29	
	ηs, c	%	262	260	259	252	
	ηs, h	%	169	169	169	169	
Osiągi	Przepływ powietrza	m³/h	70000	71000	72000	72000	
	Poziom ciśnienia akustycznego	dB(A)	67	67	67	67.5	
Montaż	Wymiary netto (szer./gl./wys.)	mm	1410/750/1690+1410/750/1690+1410/750/1690+1410/750/1690				
	Wymiary brutto z opakowaniem (szer./gl./wys.)	mm	1515/850/1858+1515/850/1858+1515/850/1858+1515/850/1858				
	Waga netto/brutto	kg	370/400+370/400+370/400+370/400				
	Typ sprężarki		DC Inverter	DC Inverter	DC Inverter	DC Inverter	
	Marka sprężarki		Mitsubishi Electric	Mitsubishi Electric	Mitsubishi Electric	Mitsubishi Electric	
	Ilość sprężarek		8INV	8INV	8INV	8INV	
	Czynnik chłodniczy		R410A	R410A	R410A	R410A	
	Napełnienie czynnikiem	kg	40	40	40	40	
	Średnica przewodu cieczowego	mm	22.2	25.4	25.4	25.4	
	Średnica przewodu gazowego	mm	44.5	50.8	50.8	50.8	
	Maks. długość przewodów	m	1000	1000	1000	1000	
	Maks. długość przewodów (rzeczywista/aktualna)	m	260/220	260/220	260/220	260/220	
	Maks. różnica poziomów pomiędzy j. wew., a j.zew. (j.zew na górze/dole)	m	110/90	110/90	110/90	110/90	
	Standardowa różnica poziomów pomiędzy j. wew., a j.zew. (j.zew na górze/dole)	m	50/40	50/40	50/40	50/40	
	Maks. różnica poziomów pomiędzy j. wew.	m	30	30	30	30	
	Standardowa różnica poziomów pomiędzy j. wew.	m	18	18	18	18	
	Spręż dyspozycyjny	Pa	110	110	110	110	
Współczynnik przewymiarowania	Współczynnik przewymiarowania	%	50-130	50-130	50-130	50-130	
	Maks. liczba j. wewnętrznych		64	64	64	64	
Warunki robocze	Chłodzenie	°C	-5-50				
	Grzanie	°C	-23-21				

\* Wszystkie specyfikacje są testowane w warunkach nominalnych (w trybie chłodzenia, temperatura wewnętrzna wynosi 27°C DB / 19°C WB; temp. zewnętrzna 35°C DB / 24 WB; w trybie grzania temp. wewnętrzna 20°C DB, w trybie grzania, temp. zewnętrzna 7°C DB / 6°C WB)

## Jednostki zewnętrzne MRV 5

- Sprężarka typu DC Inverter
- Maksymalna moc pojedynczego modułu 26 HP
- Maksymalna moc zespołu modułów 104 HP
- Maksymalna długość rurociągu do 1000 m
- Różnica poziomów do 110 m



AV08IMVEVA  
AV10IMVEVA  
AV12IMVEVA  
AV14IMVEVA  
AV16IMVEVA



AV18IMVEVA  
AV20IMVEVA  
AV22IMVEVA  
AV24IMVEVA  
AV26IMVEVA

Model			AV92IMVEVA	AV94IMVEVA	AV96IMVEVA	AV98IMVEVA	
Dostępne kombinacje			AV24IMVEVA	AV24IMVEVA	AV24IMVEVA	AV26IMVEVA	
			AV24IMVEVA	AV24IMVEVA	AV24IMVEVA	AV24IMVEVA	
			AV22IMVEVA	AV24IMVEVA	AV24IMVEVA	AV24IMVEVA	
			AV22IMVEVA	AV22IMVEVA	AV24IMVEVA	AV24IMVEVA	
Wydajność	Zakres wydajności	HP	92	94	96	98	
	Chłodzenie	kW	259.0	265.5	272.0	277.5	
	Grzanie	kW	259.0	265.5	272.0	277.5	
Parametry elektryczne	Zasilanie	f/V/Hz	3/380-415/50/60	3/380-415/50/60	3/380-415/50/60	3/380-415/50/60	
	Chłodzenie	Pobór mocy	kW	80.48	84.11	87.74	90.55
		Prąd znamionowy	A	135.86	142.00	148.13	152.87
	Grzanie	Pobór mocy	kW	72.10	74.91	77.71	80.56
		Prąd znamionowy	A	121.72	126.46	131.20	136.00
	SEER		6.22	6.09	5.97	5.89	
	SCOP		4.27	4.26	4.25	4.12	
	ηs, c	%	246	241	236	232	
	ηs, h	%	168	167	167	162	
Osiągi	Przepływ powietrza	m³/h	72000	72000	72000	73000	
	Poziom ciśnienia akustycznego	dB(A)	67.5	68	68	68	
Montaż	Wymiary netto (szer./gl./wys.)	mm	1410/750/1690+1410/750/1690+1410/750/1690+1410/750/1690				
	Wymiary brutto z opakowaniem (szer./gl./wys.)	mm	1515/850/1858+1515/850/1858+1515/850/1858+1515/850/1858				
	Waga netto/brutto	kg	370/400+370/400+370/400+370/400				
	Typ sprężarki		DC Inverter	DC Inverter	DC Inverter	DC Inverter	
	Marka sprężarki		Mitsubishi Electric	Mitsubishi Electric	Mitsubishi Electric	Mitsubishi Electric	
	Ilość sprężarek		8INV	8INV	8INV	8INV	
	Czynnik chłodniczy		R410A	R410A	R410A	R410A	
	Napełnienie czynnikiem	kg	40	40	40	40	
	Średnica przewodu cieczowego	mm	25.4	25.4	25.4	25.4	
	Średnica przewodu gazowego	mm	50.8	50.8	50.8	54.1	
	Maks. długość przewodów	m	1000	1000	1000	1000	
	Maks. długość przewodów (rzeczywista/aktualna)	m	260/220	260/220	260/220	260/220	
	Maks. różnica poziomów pomiędzy j. wew., a j. zew. (j. zew na górze/dole)	m	110/90	110/90	110/90	110/90	
	Standardowa różnica poziomów pomiędzy j. wew., a j. zew. (j. zew na górze/dole)	m	50/40	50/40	50/40	50/40	
	Maks. różnica poziomów pomiędzy j. wew.	m	30	30	30	30	
	Standardowa różnica poziomów pomiędzy j. wew.	m	18	18	18	18	
	Spręż dyspozycyjny	Pa	110	110	110	110	
Współczynnik przewymiarowania	Współczynnik przewymiarowania	%	50-130	50-130	50-130	50-130	
	Maks. liczba j. wewnętrznych		64	64	64	64	
Warunki robocze	Chłodzenie	°C			-5-50		
	Grzanie	°C			-23-21		

\* Wszystkie specyfikacje są testowane w warunkach nominalnych (w trybie chłodzenia, temperatura wewnętrzna wynosi 27°C DB / 19°C WB; temp. zewnętrzna 35°C DB / 24 WB; w trybie grzania temp. wewnętrzna 20°C DB, w trybie grzania, temp. zewnętrzna 7°C DB / 6°C WB)

## Jednostki zewnętrzne MRV 5

- Sprężarka typu DC Inverter
- Maksymalna moc pojedynczego modułu 26 HP
- Maksymalna moc zespołu modułów 104 HP
- Maksymalna długość rurociągu do 1000 m
- Różnica poziomów do 110 m



AV08IMVEVA  
AV10IMVEVA  
AV12IMVEVA  
AV14IMVEVA  
AV16IMVEVA



AV18IMVEVA  
AV20IMVEVA  
AV22IMVEVA  
AV24IMVEVA  
AV26IMVEVA

Model			AV100IMVEVA	AV102IMVEVA	AV104IMVEVA	
Dostępne kombinacje			AV26IMVEVA	AV26IMVEVA	AV26IMVEVA	
			AV26IMVEVA	AV26IMVEVA	AV26IMVEVA	
			AV24IMVEVA	AV26IMVEVA	AV26IMVEVA	
			AV24IMVEVA	AV24IMVEVA	AV26IMVEVA	
Wydajność	Zakres wydajności	HP	100	102	104	
	Chłodzenie	kW	283.0	288.5	294.0	
	Grzanie	kW	283.0	288.5	294.0	
Parametry elektryczne	Zasilanie	f/V/Hz	3/380-415/50/60	3/380-415/50/60	3/380-415/50/60	
	Chłodzenie	Pobór mocy	kW	93.37	96.18	98.99
		Prąd znamionowy	A	157.62	162.37	167.12
	Grzanie	Pobór mocy	kW	83.40	86.25	89.09
		Prąd znamionowy	A	140.80	145.60	150.40
	SEER		5.81	5.74	5.68	
	SCOP		4.00	3.90	3.80	
	$\eta_s, c$	%	229	227	224	
$\eta_s, h$	%	157	153	149		
Osiągi	Przepływ powietrza	m <sup>3</sup> /h	74000	75000	76000	
	Poziom ciśnienia akustycznego	dB(A)	68	68	68	
Montaż	Wymiary netto (szer./gl./wys.)	mm	1410/750/1690+1410/750/1690+1410/750/1690+1410/750/1690			
	Wymiary brutto z opakowaniem (szer./gl./wys.)	mm	1515/850/1858+1515/850/1858+1515/850/1858+1515/850/1858			
	Waga netto/brutto	kg	370/400+370/400+370/400+370/400			
	Typ sprężarki		DC Inverter	DC Inverter	DC Inverter	
	Marka sprężarki		Mitsubishi Electric	Mitsubishi Electric	Mitsubishi Electric	
	Ilość sprężarek		8INV	8INV	8INV	
	Czynnik chłodniczy		R410A	R410A	R410A	
	Napełnienie czynnikiem	kg	40	40	40	
	Średnica przewodu cieczowego	mm	25.4	25.4	25.4	
	Średnica przewodu gazowego	mm	54.1	54.1	54.1	
	Maks. długość przewodów	m	1000	1000	1000	
	Maks. długość przewodów (rzeczywista/aktualna)	m	260/220	260/220	260/220	
	Maks. różnica poziomów pomiędzy j. wew., a j.zew. (j.zew na górze/dole)	m	110/90	110/90	110/90	
	Standardowa różnica poziomów pomiędzy j. wew., a j.zew. (j.zew na górze/dole)	m	50/40	50/40	50/40	
	Maks. różnica poziomów pomiędzy j. wew.	m	30	30	30	
	Standardowa różnica poziomów pomiędzy j. wew.	m	18	18	18	
	Spręż dyspozycyjny	Pa	110	110	110	
Współczynnik przewymiarowania	Współczynnik przewymiarowania	%	50-130	50-130	50-130	
	Maks. liczba j. wewnętrznych		64	64	64	
Warunki robocze	Chłodzenie	°C		-5-50		
	Grzanie	°C		-23-21		

\* Wszystkie specyfikacje są testowane w warunkach nominalnych (w trybie chłodzenia, temperatura wewnętrzna wynosi 27°C DB / 19°C WB; temp. zewnętrzna 35°C DB / 24 WB; w trybie grzania temp. wewnętrzna 20°C DB, w trybie grzania, temp. zewnętrzna 7°C DB / 6°C WB)

# Wymiary

## Jednostki zewnętrzne MRV 5

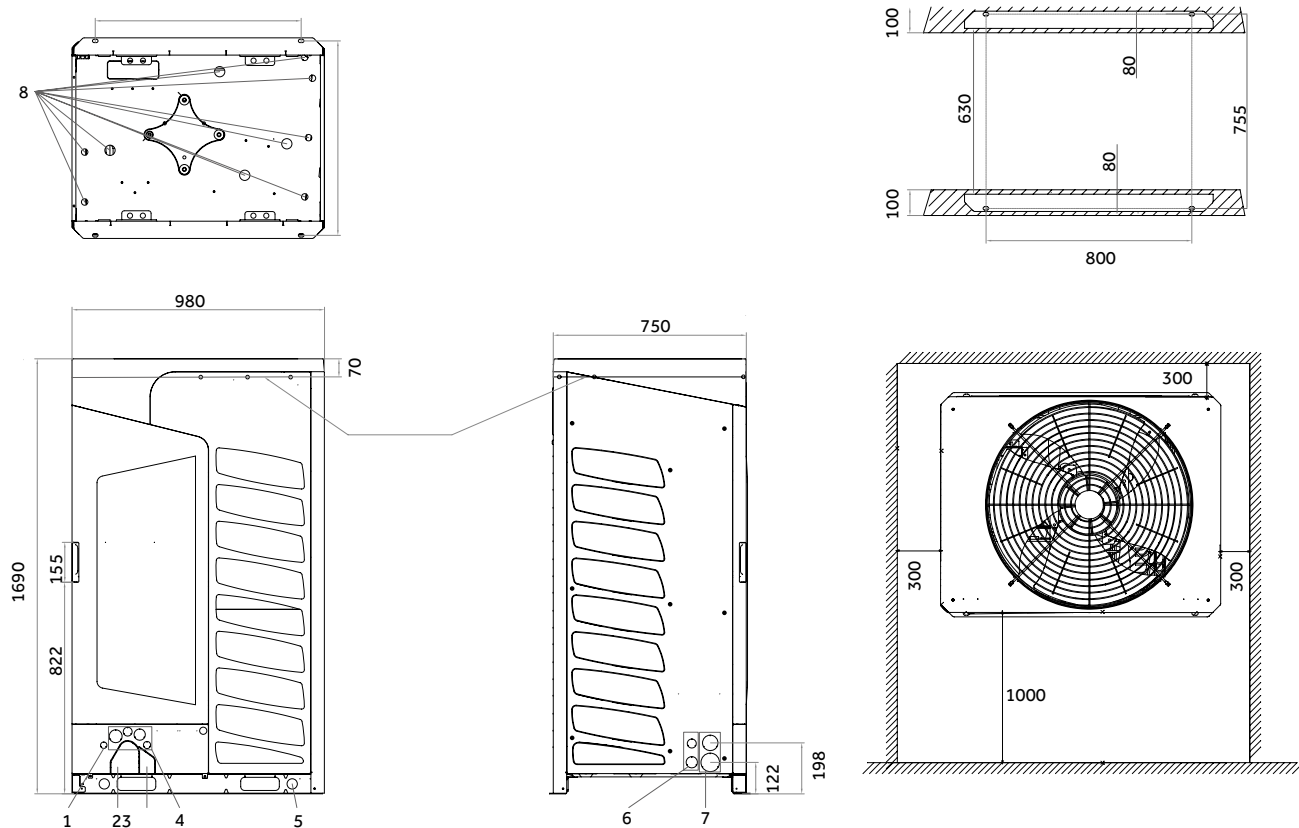

Nr	Nazwa	Uwagi
1	Otwór na przewód sterujący (Ø 25)	Zabezpieczyć gumowym korkiem w mocowaniu urządzenia
2	Wyjście przewodów układu 2-przewodowego	
3	Wyjście przewodów układu 3-przewodowego	
4	Otwór na kabel zasilania	Dobrać przepust o średnicy odpowiadającej średnicy przewodu zasilania, po czym uszczelnić tuleją ochronną z kompletu.
5	Otwór pod mocowanie zawieszenia	
6	Otwór zasilania linii sterującej	
7	Otwór zasilania linii sterującej	
8	Otwór odpływowy	

## Jednostki zewnętrzne MRV 5 | Wymiary

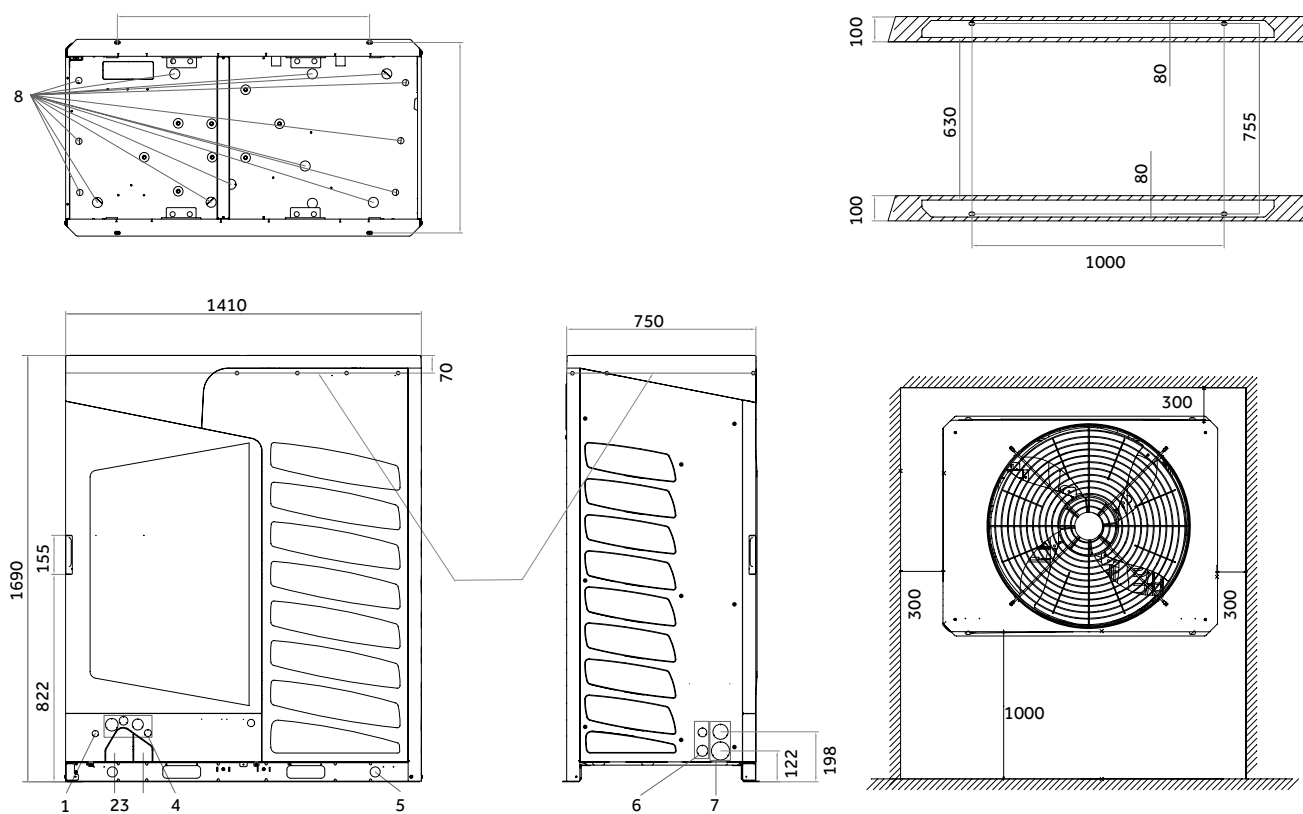

Nr	Nazwa	Uwagi
1	Otwór na przewód sterujący ( $\varnothing 25$ )	Zabezpieczyć gumowym korkiem w mocowaniu urządzenia
2	Wyjście przewodów układu 2-przewodowego	
3	Wyjście przewodów układu 3-przewodowego	
4	Otwór na kabel zasilania	Dobrać przepust o średnicy odpowiadającej średnicy przewodu zasilania, po czym uszczelnić tuleją ochronną z kompletu.
5	Otwór pod mocowanie zawieszenia	
6	Otwór zasilania linii sterującej	
7	Otwór zasilania linii sterującej	
8	Otwór odpływowy	

# MRV 5-H

Jednostki zewnętrzne MRV



## Automatyczne odszranianie

System MRV 5-H posiada inteligentną technologię ochrony urządzenia przed oszronieniem, która działa w oparciu o ciśnienie w układzie, zmiany temperatury węzownicy, technologię kontroli silnika wentylatora. System MRV 5-H zapewnia wydajną pracę, nawet w trakcie automatycznego odszraniania oraz komfortowe warunki wewnątrz pomieszczeń bez wahań temperatury.

## Jednostki zewnętrzne MRV 5-H

# Wysoka wydajność

Urządzenia wyposażone są w sprężarki EVI, które pomagają zwiększyć cyrkulację czynnika chłodniczego o 15% i poprawić zdolność grzewczą całego systemu o 30%. System MRV 5-H umożliwia pracę w trybie grzania przy temperaturze zewnętrznej sięgającej nawet  $-27^{\circ}\text{C}$ , a w trybie chłodzenia przy temperaturze  $52^{\circ}\text{C}$ .

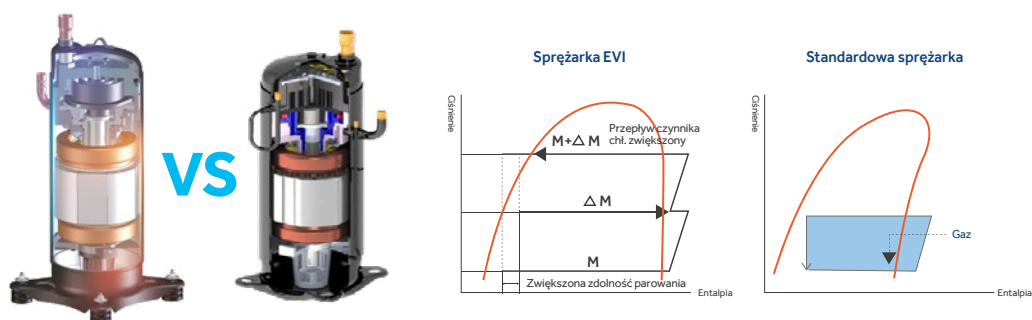

# Komfort

## Wydajna i stabilna praca w niskich temperaturach

Jednostki 8HP, osiągają 100% wydajności w trybie grzania przy temperaturze zewnętrznej poniżej  $-10^{\circ}\text{C}$ .

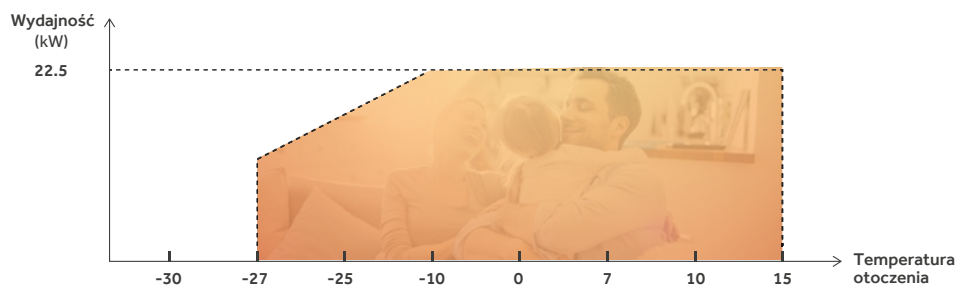

## Jednostki zewnętrzne MRV 5-H

- Sprężarka typu EVI
- Minimalna moc pojedynczego modułu 26 HP
- Maksymalna moc zespołu modułów 104 HP
- Maksymalna długość rurociągu do 1000 m
- Różnica poziomów do 110 m



AV08NMVETA  
AV10NMVETA  
AV12NMVETA  
AV14NMVETA  
AV16NMVETA



AV18NMVETA  
AV20NMVETA  
AV22NMVETA  
AV24NMVETA  
AV26NMVETA

Model			AV08NMVETA	AV10NMVETA	AV12NMVETA	AV14NMVETA	AV16NMVETA	
Dostępne kombinacje			/	/	/	/	/	
			/	/	/	/	/	
			/	/	/	/	/	
			/	/	/	/	/	
Wydajność	Zakres wydajności	HP	8	10	12	14	16	
	Chłodzenie	kW	25.2	28.0	33.5	40.0	45.0	
	Grzanie	kW	25.2	28.0	33.5	40.0	45.0	
Parametry elektryczne	Zasilanie	f/V/Hz	3/380-415/50/60	3/380-415/50/60	3/380-415/50/60	3/380-415/50/60	3/380-415/50/60	
	Chłodzenie	Pobór mocy	kW	6.24	7.37	9.31	11.94	13.24
		Prąd znamionowy	A	10.53	12.44	15.71	20.16	22.34
	Grzanie	Pobór mocy	kW	5.56	6.32	7.71	9.71	10.92
		Prąd znamionowy	A	9.67	10.99	13.40	16.88	18.99
	SEER		7.25	7.09	6.69	6.60	6.36	
	SCOP		4.61	281	4.51	261	4.10	
	ηs, c	%	287	241	265	232	251	
	ηs, h	%	182	177	177	169	161	
Osiągi	Przepływ powietrza (H)	m³/h	11000	11000	12000	13500	13500	
	Poziom ciśnienia akustycznego	dB(A)	56	56	59	59	60	
Montaż	Wymiary netto (szer./gl./wys.)	mm	980/750/1690					
	Wymiary brutto z opakowaniem (szer./gl./wys.)	mm	1070/850/1858					
	Waga netto/brutto	kg	255/280					
	Typ sprężarki		DC Inverter	DC Inverter	DC Inverter	DC Inverter	DC Inverter	
	Marka sprężarki		Mitsubishi Electric	Mitsubishi Electric	Mitsubishi Electric	Mitsubishi Electric	Mitsubishi Electric	
	Ilość sprężarek		1INV	1INV	1INV	1INV	1INV	
	Czynnik chłodniczy		R410A	R410A	R410A	R410A	R410A	
	Napełnienie czynnikiem	kg	10	10	10	10	10	
	Średnica przewodu cieczowego	mm	9.52	9.52	12.7	12.7	12.7	
	Średnica przewodu gazowego	mm	19.05	22.22	25.4	25.4	28.58	
	Maks. długość przewodów	m	1000	1000	1000	1000	1000	
	Maks. długość przewodów (rzeczywista/aktualna)	m	260/220	260/220	260/220	260/220	260/220	
	Maks. różnica poziomów pomiędzy j. wew., a j. zew. (j. zew na górze/dole) *1	m	110/90	110/90	110/90	110/90	110/90	
	Standardowa różnica poziomów pomiędzy j. wew., a j. zew. (j. zew na górze/dole) *2	m	50/40	50/40	50/40	50/40	50/40	
	Maks. różnica poziomów pomiędzy j. wew. *3	m	30	30	30	30	30	
	Standardowa różnica poziomów pomiędzy j. wew. *4	m	18	18	18	18	18	
	Spręż dyspozycyjny	Pa	110	110	110	110	110	
Współczynnik przewymiarowania	Współczynnik przewymiarowania	%	50-130	50-130	50-130	50-130	50-130	
	Maks. liczba j. wewnętrznych		13	16	20	24	27	
Warunki robocze	Chłodzenie	°C	-5-52					
	Ogrzewanie	°C	-27-21					

\*1 Jeśli różnica poziomów pomiędzy j. wew, a j. zew mieści się w zakresie od 50 m do 110 m, skontaktuj się z nami w celu indywidualnego dostosowania produkowanego systemu

\*2 Standardowa produkcja nie wymagająca indywidualnego dostosowania

\*3 Jeśli różnica poziomów pomiędzy j. wewnętrznymi mieści się w zakresie od 18 m do 30 m, skontaktuj się z nami w celu indywidualnego dostosowania produkowanego systemu

\*4 Standardowa produkcja nie wymagająca indywidualnego dostosowania

\* Wszystkie specyfikacje są testowane w warunkach nominalnych (w trybie chłodzenia, temperatura wewnętrzna wynosi 27°C DB / 19°C WB; temp. zewnętrzna 35°C DB / 24°C WB; w trybie ogrzewania temp. wewnętrzna 20°C DB, w trybie ogrzewania, temp. zewnętrzna 7°C DB / 6°C WB)



## Jednostki zewnętrzne MRV 5-H

- Sprężarka typu EVI
- Minimalna moc pojedynczego modułu 26 HP
- Maksymalna moc zespołu modułów 104 HP
- Maksymalna długość rurociągu do 1000 m
- Różnica poziomów do 110 m



AV08NMVETA  
AV10NMVETA  
AV12NMVETA  
AV14NMVETA  
AV16NMVETA



AV18NMVETA  
AV20NMVETA  
AV22NMVETA  
AV24NMVETA  
AV26NMVETA

Model			AV18NMVETA	AV20NMVETA	AV22NMVETA	AV24NMVETA	AV26NMVETA	
Dostępne kombinacje			/	/	/	/	/	
			/	/	/	/	/	
			/	/	/	/	/	
			/	/	/	/	/	
Wydajność	Zakres wydajności	HP	18	20	22	24	26	
	Chłodzenie	kW	50.4	56.0	61.5	68.0	73.5	
	Grzanie	kW	50.4	56.0	61.5	68.0	73.5	
Parametry elektryczne	Zasilanie	f/V/Hz	3/380-415/50/60	3/380-415/50/60	3/380-415/50/60	3/380-415/50/60	3/380-415/50/60	
	Chłodzenie	Pobór mocy	kW	15.70	16.62	18.30	21.94	24.75
		Prąd znamionowy	A	26.51	28.05	30.90	31.42	35.87
	Grzanie	Pobór mocy	kW	12.81	14.23	16.14	18.86	21.62
		Prąd znamionowy	A	22.27	24.75	28.06	32.80	37.60
	SEER		6.78	6.75	6.54	5.97	5.68	
	SCOP		4.31	4.38	4.39	4.34	3.88	
	ηs, c	%	268	267	259	236	224	
ηs, h	%	170	172	172	170	152		
Osiągi	Przepływ powietrza (H)	m³/h	17000	17000	18000	18000	19000	
	Poziom ciśnienia akustycznego	dB(A)	61	61	61	62	62	
Montaż	Wymiary netto (szer./gl./wys.)	mm	1410/750/1690					
	Wymiary brutto z opakowaniem (szer./gl./wys.)	mm	1515/850/1858					
	Waga netto/brutto	kg	385/410					
	Typ sprężarki		DC Inverter	DC Inverter	DC Inverter	DC Inverter	DC Inverter	
	Marka sprężarki		Mitsubishi Electric	Mitsubishi Electric	Mitsubishi Electric	Mitsubishi Electric	Mitsubishi Electric	
	Ilość sprężarek		2INV	2INV	2INV	2INV	2INV	
	Czynnik chłodniczy		R410A	R410A	R410A	R410A	R410A	
	Napełnienie czynnikiem	kg	10	10	10	10	10	
	Średnica przewodu cieczowego	mm	15.88	15.88	15.88	15.88	15.88	
	Średnica przewodu gazowego	mm	28.58	28.58	28.58	28.58	28.58	
	Maks. długość przewodów	m	1000	1000	1000	1000	1000	
	Maks. długość przewodów (rzeczywista/aktualna)	m	260/220	260/220	260/220	260/220	260/220	
	Maks. różnica poziomów pomiędzy j. wew., a j. zew. (j. zew na górze/dole) *1	m	110/90	110/90	110/90	110/90	110/90	
	Standardowa różnica poziomów pomiędzy j. wew., a j. zew. (j. zew na górze/dole) *2	m	50/40	50/40	50/40	50/40	50/40	
	Maks. różnica poziomów pomiędzy j. wew. *3	m	30	30	30	30	30	
	Standardowa różnica poziomów pomiędzy j. wew. *4	m	18	18	18	18	18	
	Spręż dyspozycyjny	Pa	110	110	110	110	110	
Współczynnik przewymiarowania	Współczynnik przewymiarowania	%	50-130	50-130	50-130	50-130	50-130	
	Maks. liczba j. wewnętrznych		30	33	36	40	43	
Warunki robocze	Chłodzenie	°C	-5-52					
	Ogrzewanie	°C	-27-21					

\*1 Jeśli różnica poziomów pomiędzy j. wew, aj. zew mieści się w zakresie od 50 m do 110 m, skontaktuj się z nami w celu indywidualnego dostosowania produkowanego systemu

\*2 Standardowa produkcja nie wymagająca indywidualnego dostosowania

\*3 Jeśli różnica poziomów pomiędzy j. wewnętrznymi mieści się w zakresie od 18 m do 30 m, skontaktuj się z nami w celu indywidualnego dostosowania produkowanego systemu

\*4 Standardowa produkcja nie wymagająca indywidualnego dostosowania

\* Wszystkie specyfikacje są testowane w warunkach nominalnych (w trybie chłodzenia, temperatura wewnętrzna wynosi 27°C DB / 19°C WB; temp. zewnętrzna 35°C DB / 24°C WB; w trybie ogrzewania temp. wewnętrzna 20°C DB, w trybie ogrzewania, temp. zewnętrzna 7°C DB / 6°C WB)

## Jednostki zewnętrzne MRV 5-H

- Sprężarka typu EVI
- Minimalna moc pojedynczego modułu 26 HP
- Maksymalna moc zespołu modułów 104 HP
- Maksymalna długość rurociągu do 1000 m
- Różnica poziomów do 110 m



AV08NMVETA  
AV10NMVETA  
AV12NMVETA  
AV14NMVETA  
AV16NMVETA



AV18NMVETA  
AV20NMVETA  
AV22NMVETA  
AV24NMVETA  
AV26NMVETA

Model			AV28NMVETA	AV30NMVETA	AV32NMVETA	
Dostępne kombinacje			AV14NMVETA	AV14NMVETA	AV16NMVETA	
			AV14NMVETA	AV16NMVETA	AV16NMVETA	
			/	/	/	
			/	/	/	
Wydajność	Zakres wydajności	HP	28	30	32	
	Chłodzenie	kW	80.0	85.0	90.0	
	Grzanie	kW	80.0	85.0	90.0	
Parametry elektryczne	Zasilanie	f/V/Hz	3/380-415/50/60	3/380-415/50/60	3/380-415/50/60	
	Chłodzenie	Pobór mocy	kW	23.88	25.18	26.47
		Prąd znamionowy	A	40.32	42.50	44.69
	Grzanie	Pobór mocy	kW	19.42	20.63	21.84
		Prąd znamionowy	A	33.76	35.87	37.98
	SEER		5.68	6.54	6.42	
	SCOP		4.31	4.19	4.10	
	ηs, c	%	224	259	254	
	ηs, h	%	169	165	161	
Osiągi	Przepływ powietrza (H)	m³/h	27000	27000	27000	
	Poziom ciśnienia akustycznego	dB(A)	62	62.5	63	
Montaż	Wymiary netto (szer./gl./wys.)	mm	980/750/1690+980/750/1690			
	Wymiary brutto z opakowaniem (szer./gl./wys.)	mm	1070/850/1858+1070/850/1858			
	Waga netto/brutto	kg	255/280+255/280			
	Typ sprężarki		DC Inverter	DC Inverter	DC Inverter	
	Marka sprężarki		Mitsubishi Electric	Mitsubishi Electric	Mitsubishi Electric	
	Ilość sprężarek		2INV	2INV	2INV	
	Czynnik chłodniczy		R410A	R410A	R410A	
	Napełnienie czynnikiem	kg	20	20	20	
	Średnica przewodu cieczowego	mm	15.88	19.05	19.05	
	Średnica przewodu gazowego	mm	28.58	31.8	31.8	
	Maks. długość przewodów	m	1000	1000	1000	
	Maks. długość przewodów (rzeczywista/aktualna)	m	260/220	260/220	260/220	
	Maks. różnica poziomów pomiędzy j. wew., a j. zew. (j. zew na górze/dole) *1	m	110/90	110/90	110/90	
	Standardowa różnica poziomów pomiędzy j. wew., a j. zew. (j. zew na górze/dole) *2	m	50/40	50/40	50/40	
	Maks. różnica poziomów pomiędzy j. wew. *3	m	30	30	30	
	Standardowa różnica poziomów pomiędzy j. wew. *4	m	18	18	18	
	Spręż dyspozycyjny	Pa	110	110	110	
Współczynnik przewymiarowania	Współczynnik przewymiarowania	%	50-130	50-130	50-130	
	Maks. liczba j. wewnętrznych		47	50	53	
Warunki robocze	Chłodzenie	°C	-5-52			
	Ogrzewanie	°C	-27-21			

\*1 Jeśli różnica poziomów pomiędzy j. wew, a j. zew mieści się w zakresie od 50 m do 110 m, skontaktuj się z nami w celu indywidualnego dostosowania produkowanego systemu

\*2 Standardowa produkcja nie wymagająca indywidualnego dostosowania

\*3 Jeśli różnica poziomów pomiędzy j. wewnętrznymi mieści się w zakresie od 18 m do 30 m, skontaktuj się z nami w celu indywidualnego dostosowania produkowanego systemu

\*4 Standardowa produkcja nie wymagająca indywidualnego dostosowania

\* Wszystkie specyfikacje są testowane w warunkach nominalnych (w trybie chłodzenia, temperatura wewnętrzna wynosi 27°C DB / 19°C WB; temp. zewnętrzna 35°C DB / 24 WB; w trybie ogrzewania temp. wewnętrzna 20°C DB, w trybie ogrzewania, temp. zewnętrzna 7°C DB / 6°C WB)

## Jednostki zewnętrzne MRV 5-H

- Sprężarka typu EVI
- Minimalna moc pojedynczego modułu 26 HP
- Maksymalna moc zespołu modułów 104 HP
- Maksymalna długość rurociągu do 1000 m
- Różnica poziomów do 110 m



AV08NMVETA  
AV10NMVETA  
AV12NMVETA  
AV14NMVETA  
AV16NMVETA



AV18NMVETA  
AV20NMVETA  
AV22NMVETA  
AV24NMVETA  
AV26NMVETA

Model			AV34NMVETA	AV36NMVETA	AV38NMVETA	
Dostępne kombinacje			AV16NMVETA	AV18NMVETA	AV18NMVETA	
			AV18NMVETA	AV18NMVETA	AV20NMVETA	
			/	/	/	
			/	/	/	
Wydajność	Zakres wydajności	HP	34	36	38	
	Chłodzenie	kW	95.4	100.8	106.4	
	Grzanie	kW	95.4	100.8	106.4	
Parametry elektryczne	Zasilanie	f/V/Hz	3/380-415/50/60	3/380-415/50/60	3/380-415/50/60	
	Chłodzenie	Pobór mocy	kW	28.94	31.40	32.32
		Prąd znamionowy	A	48.85	53.01	54.56
	Grzanie	Pobór mocy	kW	23.73	25.62	27.04
		Prąd znamionowy	A	41.27	44.55	47.02
	SEER		6.63	6.84	6.82	
	SCOP		4.21	4.31	4.34	
	ηs, c	%	262	271	270	
ηs, h	%	165	169	171		
Osiągi	Przepływ powietrza (H)	m³/h	17000	17000	34000	
	Poziom ciśnienia akustycznego	dB(A)	61	61	64	
Montaż	Wymiary netto (szer./gl./wys.)	mm	980/750/1690+1410/750/1690	1410/750/1690+1410/750/1690		
	Wymiary brutto z opakowaniem (szer./gl./wys.)	mm	1070/850/1858+1485/850/1858	1485/850/1858+1485/850/1858		
	Waga netto/brutto	kg	255/280+385/410	385/410+385/410		
	Typ sprężarki		DC Inverter	DC Inverter	DC Inverter	
	Marka sprężarki		Mitsubishi Electric	Mitsubishi Electric	Mitsubishi Electric	
	Ilość sprężarek		3INV	4INV	4INV	
	Czynnik chłodniczy		R410A	R410A	R410A	
	Napełnienie czynnikiem	kg	20	20	20	
	Średnica przewodu cieczowego	mm	19.05	19.05	19.05	
	Średnica przewodu gazowego	mm	31.8	38.1	38.1	
	Maks. długość przewodów	m	1000	1000	1000	
	Maks. długość przewodów (rzeczywista/aktualna)	m	260/220	260/220	260/220	
	Maks. różnica poziomów pomiędzy j. wew., a j. zew. (j. zew na górze/dole) *1	m	110/90	110/90	110/90	
	Standardowa różnica poziomów pomiędzy j. wew., a j. zew. (j. zew na górze/dole) *2	m	50/40	50/40	50/40	
	Maks. różnica poziomów pomiędzy j. wew. *3	m	30	30	30	
	Standardowa różnica poziomów pomiędzy j. wew. *4	m	18	18	18	
	Spręż dyspozycyjny	Pa	110	110	110	
Współczynnik przewymiarowania	Współczynnik przewymiarowania	%	50-130	50-130	50-130	
	Maks. liczbaj. wewnętrznych		56	59	63	
Warunki robocze	Chłodzenie	°C	-5-52			
	Ogrzewanie	°C	-27-21			

\*1 Jeśli różnica poziomów pomiędzy j. wew. a j. zew. mieści się w zakresie od 50 m do 110 m, skontaktuj się z nami w celu indywidualnego dostosowania produkowanego systemu

\*2 Standardowa produkcja nie wymagająca indywidualnego dostosowania

\*3 Jeśli różnica poziomów pomiędzy j. wewnętrznymi mieści się w zakresie od 18 m do 30 m, skontaktuj się z nami w celu indywidualnego dostosowania produkowanego systemu

\*4 Standardowa produkcja nie wymagająca indywidualnego dostosowania

\* Wszystkie specyfikacje są testowane w warunkach nominalnych (w trybie chłodzenia, temperatura wewnętrzna wynosi 27°C DB / 19°C WB; temp. zewnętrzna 35°C DB / 24 WB; w trybie ogrzewania temp. wewnętrzna 20°C DB, w trybie ogrzewania, temp. zewnętrzna 7°C DB / 6°C WB)

## Jednostki zewnętrzne MRV 5-H

- Sprężarka typu EVI
- Minimalna moc pojedynczego modułu 26 HP
- Maksymalna moc zespołu modułów 104 HP
- Maksymalna długość rurociągu do 1000 m
- Różnica poziomów do 110 m



AV08NMVETA  
AV10NMVETA  
AV12NMVETA  
AV14NMVETA  
AV16NMVETA



AV18NMVETA  
AV20NMVETA  
AV22NMVETA  
AV24NMVETA  
AV26NMVETA

Model			AV40NMVETA	AV42NMVETA	AV44NMVETA	AV46NMVETA	AV48NMVETA	
Dostępne kombinacje			AV20NMVETA	AV20NMVETA	AV22NMVETA	AV22NMVETA	AV24NMVETA	
			AV20NMVETA	AV22NMVETA	AV22NMVETA	AV24NMVETA	AV24NMVETA	
			/	/	/	/	/	
			/	/	/	/	/	
Wydajność	Zakres wydajności	HP	40	42	44	46	48	
	Chłodzenie	kW	112.0	117.5	123.0	129.5	136.0	
	Grzanie	kW	112.0	117.5	123.0	129.5	136.0	
Parametry elektryczne	Zasilanie	f/V/Hz	3/380-415/50/60	3/380-415/50/60	3/380-415/50/60	3/380-415/50/60	3/380-415/50/60	
	Chłodzenie	Pobór mocy	kW	33.23	34.92	36.61	36.91	37.22
		Prąd znamionowy	A	56.11	58.95	61.80	62.32	62.84
	Grzanie	Pobór mocy	kW	28.47	30.37	32.27	35.00	37.73
		Prąd znamionowy	A	49.50	52.81	56.12	60.86	65.60
	SEER		6.80	6.69	6.59	6.76	6.97	
	SCOP		4.38	4.38	4.39	4.36	4.34	
	ηs, c	%	269	265	261	267	276	
	ηs, h	%	172	172	173	171	170	
	Osiągi	Przepływ powietrza (H)	m³/h	34000	35000	36000	36000	36000
Poziom ciśnienia akustycznego		dB(A)	64	64	64	64.5	65	
Montaż	Wymiary netto (szer./gl./wys.)	mm	1410/750/1690+1410/750/1690					
	Wymiary brutto z opakowaniem (szer./gl./wys.)	mm	1485/850/1858+1485/850/1858					
	Waga netto/brutto	kg	385/410+385/410					
	Typ sprężarki		DC Inverter	DC Inverter	DC Inverter	DC Inverter	DC Inverter	
	Marka sprężarki		Mitsubishi Electric	Mitsubishi Electric	Mitsubishi Electric	Mitsubishi Electric	Mitsubishi Electric	
	Ilość sprężarek		4INV	4INV	4INV	4INV	4INV	
	Czynnik chłodniczy		R410A	R410A	R410A	R410A	R410A	
	Napełnienie czynnikiem	kg	20	20	20	20	20	
	Średnica przewodu cieczowego	mm	19.05	19.05	19.05	19.05	19.05	
	Średnica przewodu gazowego	mm	38.1	38.1	38.1	38.1	38.1	
	Maks. długość przewodów	m	1000	1000	1000	1000	1000	
	Maks. długość przewodów (rzeczywista/aktualna)	m	260/220	260/220	260/220	260/220	260/220	
	Maks. różnica poziomów pomiędzy j. wew., a j. zew. (j. zew na górze/dole) *1	m	110/90	110/90	110/90	110/90	110/90	
	Standardowa różnica poziomów pomiędzy j. wew., a j. zew. (j. zew na górze/dole) *2	m	50/40	50/40	50/40	50/40	50/40	
	Maks. różnica poziomów pomiędzy j. wew. *3	m	30	30	30	30	30	
	Standardowa różnica poziomów pomiędzy j. wew. *4	m	18	18	18	18	18	
	Spręż dyspozycyjny	Pa	110	110	110	110	110	
Współczynnik przewymiarowania	Współczynnik przewymiarowania	%	50-130	50-130	50-130	50-130	50-130	
	Maks. liczba j. wewnętrznych		64	64	64	64	64	
Warunki robocze	Chłodzenie	°C	-5-52					
	Ogrzewanie	°C	-27-21					

\*1 Jeśli różnica poziomów pomiędzy j. wew, a j. zew mieści się w zakresie od 50 m do 110 m, skontaktuj się z nami w celu indywidualnego dostosowania produkowanego systemu

\*2 Standardowa produkcja nie wymagająca indywidualnego dostosowania

\*3 Jeśli różnica poziomów pomiędzy j. wewnętrznymi mieści się w zakresie od 18 m do 30 m, skontaktuj się z nami w celu indywidualnego dostosowania produkowanego systemu

\*4 Standardowa produkcja nie wymagająca indywidualnego dostosowania

\* Wszystkie specyfikacje są testowane w warunkach nominalnych (w trybie chłodzenia, temperatura wewnętrzna wynosi 27°C DB / 19°C WB; temp. zewnętrzna 35°C DB / 24 WB; w trybie ogrzewania temp. wewnętrzna 20°C DB, w trybie ogrzewania, temp. zewnętrzna 7°C DB / 6°C WB)

## Jednostki zewnętrzne MRV 5-H

- Sprężarka typu EVI
- Minimalna moc pojedynczego modułu 26 HP
- Maksymalna moc zespołu modułów 104 HP
- Maksymalna długość rurociągu do 1000 m
- Różnica poziomów do 110 m



AV08NMVETA  
AV10NMVETA  
AV12NMVETA  
AV14NMVETA  
AV16NMVETA



AV18NMVETA  
AV20NMVETA  
AV22NMVETA  
AV24NMVETA  
AV26NMVETA

Model			AV50NMVETA	AV52NMVETA	AV54NMVETA	AV56NMVETA	
Dostępne kombinacje			AV24NMVETA	AV26NMVETA	AV18NMVETA	AV18NMVETA	
			AV26NMVETA	AV26NMVETA	AV18NMVETA	AV18NMVETA	
			/	/	AV18NMVETA	AV20NMVETA	
			/	/	/	/	
Wydajność	Zakres wydajności	HP	50	52	54	56	
	Chłodzenie	kW	141.5	147.0	151.2	156.8	
	Grzanie	kW	141.5	147.0	151.2	156.8	
Parametry elektryczne	Zasilanie	f/V/Hz	3/380-415/50/60	3/380-415/50/60	3/380-415/50/60	3/380-415/50/60	
	Chłodzenie	Pobór mocy	kW	39.86	42.49	47.10	48.02
		Prąd znamionowy	A	67.29	71.73	79.52	81.07
	Grzanie	Pobór mocy	kW	40.49	43.25	38.43	39.85
		Prąd znamionowy	A	70.40	75.20	66.82	69.30
	SEER		6.87	6.78	6.85	6.84	
	SCOP		4.08	3.88	4.31	4.33	
	ηs, c	%	272	268	271	271	
ηs, h	%	160	152	4.31	170		
Osiągi	Przepływ powietrza (H)	m³/h	37000	38000	51000	51000	
	Poziomy ciśnienia akustycznego	dB(A)	65	65	65.8	65.8	
Montaż	Wymiary netto (szer./gl./wys.)	mm	1410/750/1690+1410/750/1690		1410/750/1690+1410/750/1690+1410/750/1690		
	Wymiary brutto z opakowaniem (szer./gl./wys.)	mm	1485/850/1858+1485/850/1858		1485/850/1858+1485/850/1858+1485/850/1858		
	Waga netto/brutto	kg	385/410+385/410		385/410+385/410+385/410		
	Typ sprężarki		DC Inverter	DC Inverter	DC Inverter	DC Inverter	
	Marka sprężarki		Mitsubishi Electric	Mitsubishi Electric	Mitsubishi Electric	Mitsubishi Electric	
	Ilość sprężarek		4INV	4INV	6INV	6INV	
	Czynnik chłodniczy		R410A	R410A	R410A	R410A	
	Napełnienie czynnikiem	kg	20	20	30	30	
	Średnica przewodu cieczowego	mm	19.05	19.05	19.05	19.05	
	Średnica przewodu gazowego	mm	38.1	38.1	38.1	38.1	
	Maks. długość przewodów	m	1000	1000	1000	1000	
	Maks. długość przewodów (rzeczywista/aktualna)	m	260/220	260/220	260/220	260/220	
	Maks. różnica poziomów pomiędzy j. wew., a j. zew. (j. zew na górze/dole) *1	m	110/90	110/90	110/90	110/90	
	Standardowa różnica poziomów pomiędzy j. wew., a j. zew. (j. zew na górze/dole) *2	m	50/40	50/40	50/40	50/40	
	Maks. różnica poziomów pomiędzy j. wew. *3	m	30	30	30	30	
	Standardowa różnica poziomów pomiędzy j. wew. *4	m	18	18	18	18	
	Spręż dyspozycyjny	Pa	110	110	110	110	
Współczynnik przewymiarowania	Współczynnik przewymiarowania	%	50-130	50-130	50-130	50-130	
	Maks. liczba j. wewnętrznych		64	64	64	64	
Warunki robocze	Chłodzenie	°C	-5-52				
	Ogrzewanie	°C	-27-21				

\*1 Jeśli różnica poziomów pomiędzy j. wew. a j. zew. mieści się w zakresie od 50 m do 110 m, skontaktuj się z nami w celu indywidualnego dostosowania produkowanego systemu

\*2 Standardowa produkcja nie wymagająca indywidualnego dostosowania

\*3 Jeśli różnica poziomów pomiędzy j. wewnętrznymi mieści się w zakresie od 18 m do 30 m, skontaktuj się z nami w celu indywidualnego dostosowania produkowanego systemu

\*4 Standardowa produkcja nie wymagająca indywidualnego dostosowania

\* Wszystkie specyfikacje są testowane w warunkach nominalnych (w trybie chłodzenia, temperatura wewnętrzna wynosi 27°C DB / 19°C WB; temp. zewnętrzna 35°C DB / 24 WB; w trybie ogrzewania temp. wewnętrzna 20°C DB, w trybie ogrzewania, temp. zewnętrzna 7°C DB / 6°C WB)

## Jednostki zewnętrzne MRV 5-H

- Sprężarka typu EVI
- Minimalna moc pojedynczego modułu 26 HP
- Maksymalna moc zespołu modułów 104 HP
- Maksymalna długość rurociągu do 1000 m
- Różnica poziomów do 110 m



AV08NMVETA  
AV10NMVETA  
AV12NMVETA  
AV14NMVETA  
AV16NMVETA



AV18NMVETA  
AV20NMVETA  
AV22NMVETA  
AV24NMVETA  
AV26NMVETA

Model			AV58NMVETA	AV60NMVETA	AV62NMVETA	AV64NMVETA	
Dostępne kombinacje			AV18NMVETA	AV20NMVETA	AV22NMVETA	AV22NMVETA	
			AV20NMVETA	AV20NMVETA	AV20NMVETA	AV22NMVETA	
			AV20NMVETA	AV20NMVETA	AV20NMVETA	AV20NMVETA	
			/	/	/	/	
Wydajność	Zakres wydajności	HP	58	60	62	64	
	Chłodzenie	kW	162.4	168.0	173.5	179.0	
	Grzanie	kW	162.4	168.0	173.5	179.0	
Parametry elektryczne	Zasilanie	f/V/Hz	3/380-415/50/60	3/380-415/50/60	3/380-415/50/60	3/380-415/50/60	
	Chłodzenie	Pobór mocy	kW	48.94	49.85	51.54	53.22
		Prąd znamionowy	A	82.61	84.16	87.01	89.85
	Grzanie	Pobór mocy	kW	41.27	42.70	44.60	46.51
		Prąd znamionowy	A	71.77	74.25	77.56	80.87
	SEER		6.83	6.81	6.74	6.67	
	SCOP		4.36	4.38	4.38	4.39	
	ηs, c	%	270	269	267	264	
	ηs, h	%	171	172	172	172	
	Osiągi	Przepływ powietrza (H)	m³/h	51000	51000	52000	53000
Poziom ciśnienia akustycznego		dB(A)	65.8	65.8	65.8	65.8	
Montaż	Wymiary netto (szer./gl./wys.)	mm	1410/750/1690+1410/750/1690+1410/750/1690				
	Wymiary brutto z opakowaniem (szer./gl./wys.)	mm	1485/850/1858+1485/850/1858+1485/850/1858				
	Waga netto/brutto	kg	385/410+385/410+385/410				
	Typ sprężarki		DC Inverter	DC Inverter	DC Inverter	DC Inverter	
	Marka sprężarki		Mitsubishi Electric	Mitsubishi Electric	Mitsubishi Electric	Mitsubishi Electric	
	Ilość sprężarek		6INV	6INV	6INV	6INV	
	Czynnik chłodniczy		R410A	R410A	R410A	R410A	
	Napełnienie czynnikiem	kg	30	30	30	30	
	Średnica przewodu cieczowego	mm	19.05	19.05	19.05	19.05	
	Średnica przewodu gazowego	mm	41.3	41.3	41.3	41.3	
	Maks. długość przewodów	m	1000	1000	1000	1000	
	Maks. długość przewodów (rzeczywista/aktualna)	m	260/220	260/220	260/220	260/220	
	Maks. różnica poziomów pomiędzy j. wew., a j. zew. (j. zew na górze/dole) *1	m	110/90	110/90	110/90	110/90	
	Standardowa różnica poziomów pomiędzy j. wew., a j. zew. (j. zew na górze/dole) *2	m	50/40	50/40	50/40	50/40	
	Maks. różnica poziomów pomiędzy j. wew. *3	m	30	30	30	30	
	Standardowa różnica poziomów pomiędzy j. wew. *4	m	18	18	18	18	
	Spręż dyspozycyjny	Pa	110	110	110	110	
	Współczynnik przewymiarowania	Współczynnik przewymiarowania	%	50-130	50-130	50-130	50-130
Maks. liczba j. wewnętrznych			64	64	64	64	
Warunki robocze	Chłodzenie	°C	-5-52				
	Ogrzewanie	°C	-27-21				

\*1 Jeśli różnica poziomów pomiędzy j. wew, aj. zew mieści się w zakresie od 50 m do 110 m, skontaktuj się z nami w celu indywidualnego dostosowania produkowanego systemu

\*2 Standardowa produkcja nie wymagająca indywidualnego dostosowania

\*3 Jeśli różnica poziomów pomiędzy j. wewnętrznymi mieści się w zakresie od 18 m do 30 m, skontaktuj się z nami w celu indywidualnego dostosowania produkowanego systemu

\*4 Standardowa produkcja nie wymagająca indywidualnego dostosowania

\* Wszystkie specyfikacje są testowane w warunkach nominalnych (w trybie chłodzenia, temperatura wewnętrzna wynosi 27°C DB / 19°C WB; temp. zewnętrzna 35°C DB / 24°C WB; w trybie ogrzewania temp. wewnętrzna 20°C DB, w trybie ogrzewania, temp. zewnętrzna 7°C DB / 6°C WB)

## Jednostki zewnętrzne MRV 5-H

- Sprężarka typu EVI
- Minimalna moc pojedynczego modułu 26 HP
- Maksymalna moc zespołu modułów 104 HP
- Maksymalna długość rurociągu do 1000 m
- Różnica poziomów do 110 m



AV08NMVETA  
AV10NMVETA  
AV12NMVETA  
AV14NMVETA  
AV16NMVETA



AV18NMVETA  
AV20NMVETA  
AV22NMVETA  
AV24NMVETA  
AV26NMVETA

Model			AV66NMVETA	AV68NMVETA	AV70NMVETA	AV72NMVETA	
Dostępne kombinacje			AV22NMVETA	AV22NMVETA	AV22NMVETA	AV24NMVETA	
			AV22NMVETA	AV22NMVETA	AV24NMVETA	AV24NMVETA	
			AV22NMVETA	AV24NMVETA	AV24NMVETA	AV24NMVETA	
			/	/	/	/	
Wydajność	Zakres wydajności	HP	66	68	70	72	
	Chłodzenie	kW	184.5	191.0	197.5	204.0	
	Grzanie	kW	184.5	191.0	197.5	204.0	
Parametry elektryczne	Zasilanie	f/V/Hz	3/380-415/50/60	3/380-415/50/60	3/380-415/50/60	3/380-415/50/60	
	Chłodzenie	Pobór mocy	kW	54.91	55.22	55.53	55.83
		Prąd znamionowy	A	92.70	93.22	93.74	94.26
	Grzanie	Pobór mocy	kW	48.41	51.14	53.86	56.59
		Prąd znamionowy	A	84.18	88.92	93.66	98.40
	SEER		6.60	6.80	6.86	6.98	
	SCOP		4.39	4.37	4.35	4.34	
	ηs, c	%	261	269	271	276	
ηs, h	%	173	172	171	170		
Osiągi	Przepływ powietrza (H)	m³/h	54000	54000	54000	54000	
	Poziom ciśnienia akustycznego	dB(A)	65.8	66	66.5	66.8	
Montaż	Wymiary netto (szer./gl./wys.)	mm	1410/750/1690+1410/750/1690+1410/750/1690				
	Wymiary brutto z opakowaniem (szer./gl./wys.)	mm	1485/850/1858+1485/850/1858+1485/850/1858				
	Waga netto/brutto	kg	385/410+385/410+385/410				
	Typ sprężarki		DC Inverter	DC Inverter	DC Inverter	DC Inverter	
	Marka sprężarki		Mitsubishi Electric	Mitsubishi Electric	Mitsubishi Electric	Mitsubishi Electric	
	Ilość sprężarek		6INV	6INV	6INV	6INV	
	Czynnik chłodniczy		R410A	R410A	R410A	R410A	
	Napełnienie czynnikiem	kg	30	30	30	30	
	Średnica przewodu cieczowego	mm	19.05	22.2	22.2	22.2	
	Średnica przewodu gazowego	mm	41.3	44.5	44.5	44.5	
	Maks. długość przewodów	m	1000	1000	1000	1000	
	Maks. długość przewodów (rzeczywista/aktualna)	m	260/220	260/220	260/220	260/220	
	Maks. różnica poziomów pomiędzy j. wew., a j. zew. (j. zew na górze/dole) *1	m	110/90	110/90	110/90	110/90	
	Standardowa różnica poziomów pomiędzy j. wew., a j. zew. (j. zew na górze/dole) *2	m	50/40	50/40	50/40	50/40	
	Maks. różnica poziomów pomiędzy j. wew. *3	m	30	30	30	30	
	Standardowa różnica poziomów pomiędzy j. wew. *4	m	18	18	18	18	
	Spręż dyspozycyjny	Pa	110	110	110	110	
Współczynnik przewymiarowania	Współczynnik przewymiarowania	%	50-130	50-130	50-130	50-130	
	Maks. liczba j. wewnętrznych		64	64	64	64	
Warunki robocze	Chłodzenie	°C	-5-52				
	Ogrzewanie	°C	-27-21				

\*1 Jeśli różnica poziomów pomiędzy j. wew, aj. zew mieści się w zakresie od 50 m do 110 m, skontaktuj się z nami w celu indywidualnego dostosowania produkowanego systemu

\*2 Standardowa produkcja nie wymagająca indywidualnego dostosowania

\*3 Jeśli różnica poziomów pomiędzy j. wewnętrznymi mieści się w zakresie od 18 m do 30 m, skontaktuj się z nami w celu indywidualnego dostosowania produkowanego systemu

\*4 Standardowa produkcja nie wymagająca indywidualnego dostosowania

\* Wszystkie specyfikacje są testowane w warunkach nominalnych (w trybie chłodzenia, temperatura wewnętrzna wynosi 27°C DB / 19°C WB; temp. zewnętrzna 35°C DB / 24 WB; w trybie ogrzewania temp. wewnętrzna 20°C DB, w trybie ogrzewania, temp. zewnętrzna 7°C DB / 6°C WB)

## Jednostki zewnętrzne MRV 5-H

- Sprężarka typu EVI
- Minimalna moc pojedynczego modułu 26 HP
- Maksymalna moc zespołu modułów 104 HP
- Maksymalna długość rurociągu do 1000 m
- Różnica poziomów do 110 m



AV08NMVETA  
AV10NMVETA  
AV12NMVETA  
AV14NMVETA  
AV16NMVETA



AV18NMVETA  
AV20NMVETA  
AV22NMVETA  
AV24NMVETA  
AV26NMVETA

Model			AV74NMVETA	AV76NMVETA	AV78NMVETA	
Dostępne kombinacje			AV26NMVETA	AV26NMVETA	AV26NMVETA	
			AV24NMVETA	AV26NMVETA	AV26NMVETA	
			AV24NMVETA	AV24NMVETA	AV26NMVETA	
			/	/	/	
Wydajność	Zakres wydajności	HP	74	76	78	
	Chłodzenie	kW	209.5	215.0	220.5	
	Grzanie	kW	209.5	215.0	220.5	
Parametry elektryczne	Zasilanie	f/V/Hz	3/380-415/50/60	3/380-415/50/60	3/380-415/50/60	
	Chłodzenie	Pobór mocy	kW	58.47	61.10	63.74
		Prąd znamionowy	A	98.71	103.15	107.60
	Grzanie	Pobór mocy	kW	59.35	62.11	64.87
		Prąd znamionowy	A	103.20	108.00	112.80
	SEER		6.92	6.85	6.79	
	SCOP		4.16	4.01	3.88	
	ηs, c	%	274	271	269	
	ηs, h	%	164	157	152	
Osiągi	Przepływ powietrza (H)	m³/h	55000	56000	57000	
	Poziom ciśnienia akustycznego	dB(A)	66.8	66.8	66.8	
Montaż	Wymiary netto (szer./gl./wys.)	mm	1410/750/1690+1410/750/1690+1410/750/1690			
	Wymiary brutto z opakowaniem (szer./gl./wys.)	mm	1485/850/1858+1485/850/1858+1485/850/1858			
	Waga netto/brutto	kg	385/410+385/410+385/410			
	Typ sprężarki		DC Inverter	DC Inverter	DC Inverter	
	Marka sprężarki		Mitsubishi Electric	Mitsubishi Electric	Mitsubishi Electric	
	Ilość sprężarek		6INV	6INV	6INV	
	Czynnik chłodniczy		R410A	R410A	R410A	
	Napełnienie czynnikiem	kg	30	30	30	
	Średnica przewodu cieczowego	mm	22.2	22.2	22.2	
	Średnica przewodu gazowego	mm	44.5	44.5	44.5	
	Maks. długość przewodów	m	1000	1000	1000	
	Maks. długość przewodów (rzeczywista/aktualna)	m	260/220	260/220	260/220	
	Maks. różnica poziomów pomiędzy j. wew., a j. zew. (j. zew na górze/dole) *1	m	110/90	110/90	110/90	
	Standardowa różnica poziomów pomiędzy j. wew., a j. zew. (j. zew na górze/dole) *2	m	50/40	50/40	50/40	
	Maks. różnica poziomów pomiędzy j. wew. *3	m	30	30	30	
	Standardowa różnica poziomów pomiędzy j. wew. *4	m	18	18	18	
	Spręż dyspozycyjny	Pa	110	110	110	
Współczynnik przewymiarowania	Współczynnik przewymiarowania	%	50-130	50-130	50-130	
	Maks. liczba j. wewnętrznych		64	64	64	
Warunki robocze	Chłodzenie	°C	-5-52			
	Ogrzewanie	°C	-27-21			

\*1 Jeśli różnica poziomów pomiędzy j. wew, a j. zew mieści się w zakresie od 50 m do 110 m, skontaktuj się z nami w celu indywidualnego dostosowania produkowanego systemu

\*2 Standardowa produkcja nie wymagająca indywidualnego dostosowania

\*3 Jeśli różnica poziomów pomiędzy j. wewnętrznymi mieści się w zakresie od 18 m do 30 m, skontaktuj się z nami w celu indywidualnego dostosowania produkowanego systemu

\*4 Standardowa produkcja nie wymagająca indywidualnego dostosowania

\* Wszystkie specyfikacje są testowane w warunkach nominalnych (w trybie chłodzenia, temperatura wewnętrzna wynosi 27°C DB / 19°C WB; temp. zewnętrzna 35°C DB / 24 WB; w trybie ogrzewania temp. wewnętrzna 20°C DB, w trybie ogrzewania, temp. zewnętrzna 7°C DB / 6°C WB)



## Jednostki zewnętrzne MRV 5-H

- Sprężarka typu EVI
- Minimalna moc pojedynczego modułu 26 HP
- Maksymalna moc zespołu modułów 104 HP
- Maksymalna długość rurociągu do 1000 m
- Różnica poziomów do 110 m



AV08NMVETA  
AV10NMVETA  
AV12NMVETA  
AV14NMVETA  
AV16NMVETA



AV18NMVETA  
AV20NMVETA  
AV22NMVETA  
AV24NMVETA  
AV26NMVETA

Model			AV80NMVETA	AV82NMVETA	AV84NMVETA	AV86NMVETA	
Dostępne kombinacje			AV20NMVETA	AV20NMVETA	AV20NMVETA	AV20NMVETA	
			AV20NMVETA	AV20NMVETA	AV20NMVETA	AV22NMVETA	
			AV20NMVETA	AV20NMVETA	AV22NMVETA	AV22NMVETA	
			AV20NMVETA	AV22NMVETA	AV22NMVETA	AV22NMVETA	
Wydajność	Zakres wydajności	HP	80	82	84	86	
	Chłodzenie	kW	224.0	229.5	235.0	240.5	
	Grzanie	kW	224.0	229.5	235.0	240.5	
Parametry elektryczne	Zasilanie	f/V/Hz	3/380-415/50/60	3/380-415/50/60	3/380-415/50/60	3/380-415/50/60	
	Chłodzenie	Pobór mocy	kW	66.47	68.16	69.84	71.53
		Prąd znamionowy	A	112.21	115.06	117.91	120.75
	Grzanie	Pobór mocy	kW	56.93	58.84	60.74	62.65
		Prąd znamionowy	A	98.99	102.31	105.62	108.93
	SEER		6.82	6.76	6.71	6.65	
	SCOP		4.38	4.38	4.38	4.39	
	ηs, c	%	270	267	265	263	
ηs, h	%	172	172	172	173		
Osiągi	Przepływ powietrza (H)	m³/h	68000	69000	70000	71000	
	Poziom ciśnienia akustycznego	dB(A)	67	67	67	67	
Montaż	Wymiary netto (szer./gl./wys.)	mm	1410/750/1690+1410/750/1690+1410/750/1690+1410/750/1690				
	Wymiary brutto z opakowaniem (szer./gl./wys.)	mm	1485/850/1858+1485/850/1858+1485/850/1858+1485/850/1858				
	Waga netto/brutto	kg	385/410+385/410+385/410+385/410				
	Typ sprężarki		DC Inverter	DC Inverter	DC Inverter	DC Inverter	
	Marka sprężarki		Mitsubishi Electric	Mitsubishi Electric	Mitsubishi Electric	Mitsubishi Electric	
	Ilość sprężarek		8INV	8INV	8INV	8INV	
	Czynnik chłodniczy		R410A	R410A	R410A	R410A	
	Napełnienie czynnikiem	kg	40	40	40	40	
	Średnica przewodu cieczowego	mm	22.2	22.2	22.2	25.4	
	Średnica przewodu gazowego	mm	44.5	44.5	44.5	50.8	
	Maks. długość przewodów	m	1000	1000	1000	1000	
	Maks. długość przewodów (rzeczywista/aktualna)	m	260/220	260/220	260/220	260/220	
	Maks. różnica poziomów pomiędzy j. wew., a j.zew. (j.zew na górze/dole) *1	m	110/90	110/90	110/90	110/90	
	Standardowa różnica poziomów pomiędzy j. wew., a j.zew. (j.zew na górze/dole) *2	m	50/40	50/40	50/40	50/40	
	Maks. różnica poziomów pomiędzy j. wew. *3	m	30	30	30	30	
	Standardowa różnica poziomów pomiędzy j. wew. *4	m	18	18	18	18	
Spręż dyspozycyjny	Pa	110	110	110	110		
Współczynnik przewymiarowania	Współczynnik przewymiarowania	%	50-130	50-130	50-130	50-130	
	Maks. liczba j. wewnętrznych		64	64	64	64	
Warunki robocze	Chłodzenie	°C	-5-52				
	Ogrzewanie	°C	-27-21				

\*1 Jeśli różnica poziomów pomiędzy j. wew, aj. zew mieści się w zakresie od 50 m do 110 m, skontaktuj się z nami w celu indywidualnego dostosowania produkowanego systemu

\*2 Standardowa produkcja nie wymagająca indywidualnego dostosowania

\*3 Jeśli różnica poziomów pomiędzy j. wewnętrznymi mieści się w zakresie od 18 m do 30 m, skontaktuj się z nami w celu indywidualnego dostosowania produkowanego systemu

\*4 Standardowa produkcja nie wymagająca indywidualnego dostosowania

\* Wszystkie specyfikacje są testowane w warunkach nominalnych (w trybie chłodzenia, temperatura wewnętrzna wynosi 27°C DB / 19°C WB; temp. zewnętrzna 35°C DB / 24 WB; w trybie ogrzewania temp. wewnętrzna 20°C DB, w trybie ogrzewania, temp. zewnętrzna 7°C DB / 6°C WB)

## Jednostki zewnętrzne MRV 5-H

- Sprężarka typu EVI
- Minimalna moc pojedynczego modułu 26 HP
- Maksymalna moc zespołu modułów 104 HP
- Maksymalna długość rurociągu do 1000 m
- Różnica poziomów do 110 m



AV08NMVETA  
AV10NMVETA  
AV12NMVETA  
AV14NMVETA  
AV16NMVETA



AV18NMVETA  
AV20NMVETA  
AV22NMVETA  
AV24NMVETA  
AV26NMVETA

Model			AV88NMVETA	AV90NMVETA	AV92NMVETA	AV94NMVETA	AV96NMVETA	
Dostępne kombinacje			AV22NMVETA	AV24NMVETA	AV24NMVETA	AV24NMVETA	AV24NMVETA	
			AV22NMVETA	AV22NMVETA	AV24NMVETA	AV24NMVETA	AV24NMVETA	
			AV22NMVETA	AV22NMVETA	AV22NMVETA	AV24NMVETA	AV24NMVETA	
			AV22NMVETA	AV22NMVETA	AV22NMVETA	AV22NMVETA	AV24NMVETA	
Wydajność	Zakres wydajności	HP	88	90	92	94	96	
	Chłodzenie	kW	246.0	252.5	259.0	265.5	272.0	
	Grzanie	kW	246.0	252.5	259.0	265.5	272.0	
Parametry elektryczne	Zasilanie	f/V/Hz	3/380-415/50/60	3/380-415/50/60	3/380-415/50/60	3/380-415/50/60	3/380-415/50/60	
	Chłodzenie	Pobór mocy	kW	73.21	73.52	73.83	74.14	74.44
		Prąd znamionowy	A	123.60	124.12	124.64	125.16	125.68
	Grzanie	Pobór mocy	kW	64.55	67.28	70.00	72.73	75.45
		Prąd znamionowy	A	112.24	116.98	121.72	126.46	131.20
	SEER		6.61	6.70	6.80	6.90	6.99	
	SCOP		4.39	4.38	4.36	4.35	4.34	
	ηs, c	%	261	265	269	273	277	
	ηs, h	%	173	172	171	171	170	
Osiągi	Przepływ powietrza (H)	m³/h	72000	72000	72000	72000	72000	
	Poziom ciśnienia akustycznego	dB(A)	67	67.5	67.5	68	68	
Montaż	Wymiary netto (szer./gl./wys.)	mm	1410/750/1690+1410/750/1690+1410/750/1690+1410/750/1690					
	Wymiary brutto z opakowaniem (szer./gl./wys.)	mm	1485/850/1858+1485/850/1858+1485/850/1858+1485/850/1858					
	Waga netto/brutto	kg	385/410+385/410+385/410+385/410					
	Typ sprężarki		DC Inverter	DC Inverter	DC Inverter	DC Inverter	DC Inverter	
	Marka sprężarki		Mitsubishi Electric	Mitsubishi Electric	Mitsubishi Electric	Mitsubishi Electric	Mitsubishi Electric	
	Ilość sprężarek		8INV	8INV	8INV	8INV	8INV	
	Czynnik chłodniczy		R410A	R410A	R410A	R410A	R410A	
	Napełnienie czynnikiem	kg	40	40	40	40	40	
	Średnica przewodu cieczowego	mm	25.4	25.4	25.4	25.4	25.4	
	Średnica przewodu gazowego	mm	50.8	50.8	50.8	50.8	50.8	
	Maks. długość przewodów	m	1000	1000	1000	1000	1000	
	Maks. długość przewodów (rzeczywista/aktualna)	m	260/220	260/220	260/220	260/220	260/220	
	Maks. różnica poziomów pomiędzy j. wew., a j. zew. (j. zew na górze/dole) *1	m	110/90	110/90	110/90	110/90	110/90	
	Standardowa różnica poziomów pomiędzy j. wew., a j. zew. (j. zew na górze/dole) *2	m	50/40	50/40	50/40	50/40	50/40	
	Maks. różnica poziomów pomiędzy j. wew. *3	m	30	30	30	30	30	
	Standardowa różnica poziomów pomiędzy j. wew. *4	m	18	18	18	18	18	
	Spręż dyspozycyjny	Pa	110	110	110	110	110	
Współczynnik przewymiarowania	Współczynnik przewymiarowania	%	50-130	50-130	50-130	50-130	50-130	
	Maks. liczba j. wewnętrznych		64	64	64	64	64	
Warunki robocze	Chłodzenie	°C	-5-52					
	Ogrzewanie	°C	-27-21					

\*1 Jeśli różnica poziomów pomiędzy j. wew, a j. zew mieści się w zakresie od 50 m do 110 m, skontaktuj się z nami w celu indywidualnego dostosowania produkowanego systemu

\*2 Standardowa produkcja nie wymagająca indywidualnego dostosowania

\*3 Jeśli różnica poziomów pomiędzy j. wewnętrznymi mieści się w zakresie od 18 m do 30 m, skontaktuj się z nami w celu indywidualnego dostosowania produkowanego systemu

\*4 Standardowa produkcja nie wymagająca indywidualnego dostosowania

\* Wszystkie specyfikacje są testowane w warunkach nominalnych (w trybie chłodzenia, temperatura wewnętrzna wynosi 27°C DB / 19°C WB; temp. zewnętrzna 35°C DB / 24 WB; w trybie ogrzewania temp. wewnętrzna 20°C DB, w trybie ogrzewania, temp. zewnętrzna 7°C DB / 6°C WB)

## Jednostki zewnętrzne MRV 5-H

- Sprężarka typu EVI
- Minimalna moc pojedynczego modułu 26 HP
- Maksymalna moc zespołu modułów 104 HP
- Maksymalna długość rurociągu do 1000 m
- Różnica poziomów do 110 m



AV08NMVETA  
AV10NMVETA  
AV12NMVETA  
AV14NMVETA  
AV16NMVETA



AV18NMVETA  
AV20NMVETA  
AV22NMVETA  
AV24NMVETA  
AV26NMVETA

Model			AV98NMVETA	AV100NMVETA	AV102NMVETA	AV104NMVETA	
Dostępne kombinacje			AV26NMVETA	AV26NMVETA	AV26NMVETA	AV26NMVETA	
			AV24NMVETA	AV26NMVETA	AV26NMVETA	AV26NMVETA	
			AV24NMVETA	AV24NMVETA	AV26NMVETA	AV26NMVETA	
			AV24NMVETA	AV24NMVETA	AV24NMVETA	AV26NMVETA	
Wydajność	Zakres wydajności	HP	98	100	102	104	
	Chłodzenie	kW	277.5	283.0	288.5	294.0	
	Grzanie	kW	277.5	283.0	288.5	294.0	
Parametry elektryczne	Zasilanie	f/V/Hz	3/380-415/50/60	3/380-415/50/60	3/380-415/50/60	3/380-415/50/60	
	Chłodzenie	Pobór mocy	kW	77.08	79.71	82.35	84.98
		Prąd znamionowy	A	130.13	134.57	139.02	143.47
	Grzanie	Pobór mocy	kW	78.21	80.97	83.73	86.50
		Prąd znamionowy	A	136.00	140.80	145.60	150.40
	SEER		6.94	6.89	6.84	6.80	
	SCOP		4.20	4.08	3.98	3.88	
	ηs, c	%	275	273	271	269	
ηs, h	%	165	160	156	152		
Osiągi	Przepływ powietrza (H)	m³/h	73000	74000	75000	76000	
	Poziom ciśnienia akustycznego	dB(A)	68	68	68	68	
Montaż	Wymiary netto (szer./gl./wys.)	mm	1410/750/1690+1410/750/1690+1410/750/1690+1410/750/1690				
	Wymiary brutto z opakowaniem (szer./gl./wys.)	mm	1485/850/1858+1485/850/1858+1485/850/1858+1485/850/1858				
	Waga netto/brutto	kg	385/410+385/410+385/410+385/410				
	Typ sprężarki		DC Inverter	DC Inverter	DC Inverter	DC Inverter	
	Marka sprężarki		Mitsubishi Electric	Mitsubishi Electric	Mitsubishi Electric	Mitsubishi Electric	
	Ilość sprężarek		8INV	8INV	8INV	8INV	
	Czynnik chłodniczy		R410A	R410A	R410A	R410A	
	Napełnienie czynnikiem	kg	40	40	40	40	
	Średnica przewodu cieczowego	mm	25.4	25.4	25.4	25.4	
	Średnica przewodu gazowego	mm	54.1	54.1	54.1	54.1	
	Maks. długość przewodów	m	1000	1000	1000	1000	
	Maks. długość przewodów (rzeczywista/aktualna)	m	260/220	260/220	260/220	260/220	
	Maks. różnica poziomów pomiędzy j. wew., a j. zew. (j. zew na górze/dole) *1	m	110/90	110/90	110/90	110/90	
	Standardowa różnica poziomów pomiędzy j. wew., a j. zew. (j. zew na górze/dole) *2	m	50/40	50/40	50/40	50/40	
	Maks. różnica poziomów pomiędzy j. wew. *3	m	30	30	30	30	
	Standardowa różnica poziomów pomiędzy j. wew. *4	m	18	18	18	18	
Spręż dyspozycyjny	Pa	110	110	110	110		
Współczynnik przewymiarowania	Współczynnik przewymiarowania	%	50-130	50-130	50-130	50-130	
	Maks. liczba j. wewnętrznych		64	64	64	64	
Warunki robocze	Chłodzenie	°C	-5-52				
	Ogrzewanie	°C	-27-21				

\*1 Jeśli różnica poziomów pomiędzy j. wew, aj. zew mieści się w zakresie od 50 m do 110 m, skontaktuj się z nami w celu indywidualnego dostosowania produkowanego systemu

\*2 Standardowa produkcja nie wymagająca indywidualnego dostosowania

\*3 Jeśli różnica poziomów pomiędzy j. wewnętrznymi mieści się w zakresie od 18 m do 30 m, skontaktuj się z nami w celu indywidualnego dostosowania produkowanego systemu

\*4 Standardowa produkcja nie wymagająca indywidualnego dostosowania

\* Wszystkie specyfikacje są testowane w warunkach nominalnych (w trybie chłodzenia, temperatura wewnętrzna wynosi 27°C DB / 19°C WB; temp. zewnętrzna 35°C DB / 24 WB; w trybie ogrzewania temp. wewnętrzna 20°C DB, w trybie ogrzewania, temp. zewnętrzna 7°C DB / 6°C WB)

# MRV 5-RC

Jednostki zewnętrzne MRV



## System MRV 5-RC z odzyskiem ciepła

Chłodzenie lub grzanie w układzie symultanicznym z jedną jednostką zewnętrzną dedykowane do dużych hoteli, biur oraz innych powierzchni, które wymagają zróżnicowanej pracy systemu klimatyzacyjnego.

## Jednostki zewnętrzne MRV 5-RC

### System 2-rurowy



### System 3-rurowy

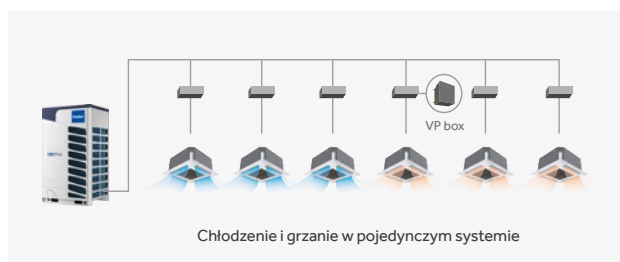

### Różne tryby pracy w 1 systemie

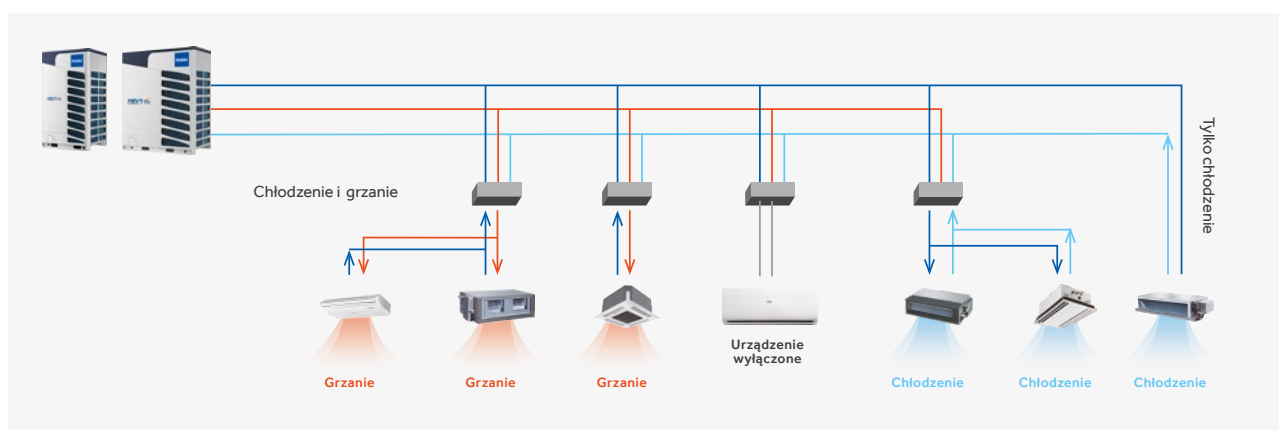

— Rurociąg gazowy o wysokim ciśnieniu    — Rurociąg ciecyczny  
— Rurociąg gazowy ssący                      — Dopływ czynnika zablokowany

## Zaawansowana technologia

Nawet 22 HP przy pojedynczym module, natomiast przy maksymalnej kombinacji modułów – 88 HP.

Dzięki sprężarce DC Inverter o dużej wydajności, MRV 5-RC może uzyskać moc 22 HP przy pojedynczym module, a 88 HP przy kombinacji maksymalnej liczby modułów.

Maksymalna liczba modułów

aż do 88 HP



Pojedynczy moduł

aż do 22 HP

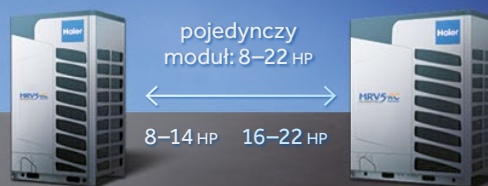

# Wydajność

## Technologia Inwerterowa DC

System MRV 5-RC to urządzenia, które w porównaniu do innych urządzeń dostępnych na rynku są wydajniejsze oraz osiągają wyższy współczynnik EER. W urządzeniach zastosowano: wymiennik ciepła nowej generacji, sprężarkę DC Inverter, wentylator o średnicy 700 mm.

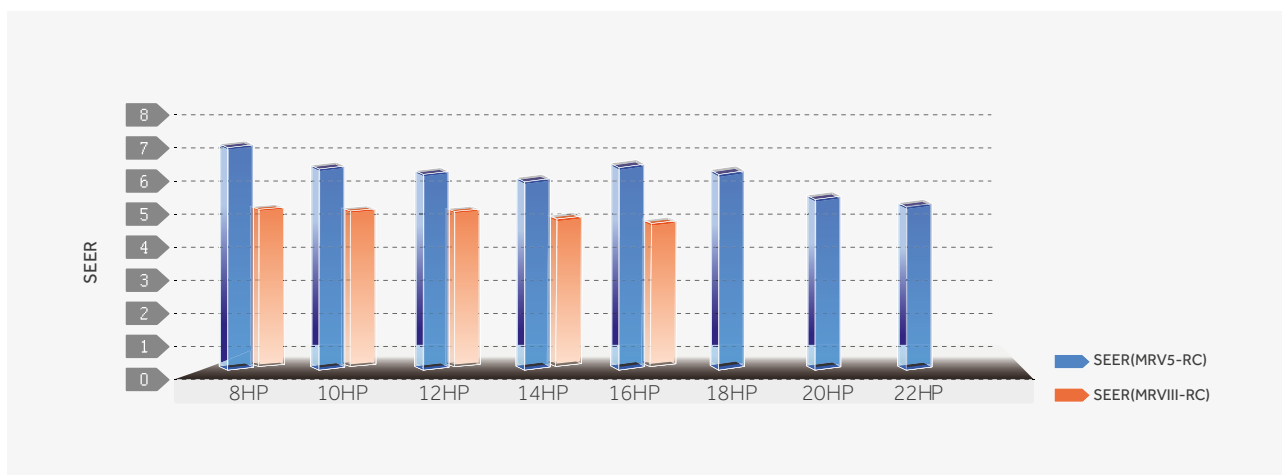

### Podwójne czujniki ciśnienia

Podwójne czujniki ciśnienia zapewniają ochronę systemu na wypadek wzrostów lub spadków ciśnienia jednocześnie komunikując odczyty ze sprężarką.

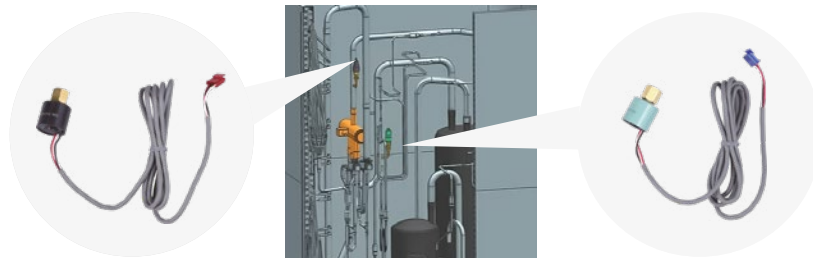

### 4-kierunkowy wymiennik ciepła

Podwyższona wydajność systemu dzięki zastosowaniu wymiennika ciepła o większej powierzchni.



Podstawowy wymiennik ciepła



Powierzchnia wymiennika: 2.23 m<sup>2</sup>

3-stronny wymiennik H



Powierzchnia wymiennika: 2.47 m<sup>2</sup>

Wymiana ciepła zwiększona o 30%

## Jednostki zewnętrzne MRV 5-RC

# Łatwy montaż i serwis

### Skrzynka VP

Specjalnie zaprojektowana dla MRV 5-RC, objętość przepływu: 0,02 m<sup>3</sup> (VP1), 0,05 m<sup>3</sup> (VP4).

Indywidualna skrzynka zaworu i rurociągu dla odzysku ciepła.

Skrzynka VP może być łączona w grupy, co redukuje użycie rozbieżnych rurociągów oraz zmniejsza koszt układu.

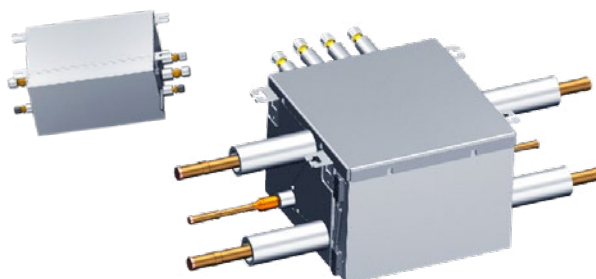

Oczyszczacz powietrza	Wydajność j. wew. (kW)	Zasilanie	Maks. ilość j. wew.	Wymiary
VP1-112B	$x \leq 11.2$	1/220-240/50/60	5	388/200/275
VP1-180B	$11.2 < x \leq 18$	1/220-240/50/60	8	388/200/275
VP1-280B	$18 < x \leq 28$	1/220-240/50/60	8	388/200/275
VP4-450B	$\leq 45$	1/220-240/50/60	20	396/290/411



### Właz serwisowy

Łatwy dostęp do skrzynki elektrycznej możliwy poprzez drzwiczki serwisowe zamontowane na obudowie zewnętrznej.



### 4-kierunkowe przyłącze przewodów

Możliwość podłączenia przewodów z każdej strony urządzenia w zależności od możliwości i uwarunkowań montażu.

### Automatyczne adresowanie jednostek wewnętrznych i wyrównywanie poziomu oleju

Automatyczne adresowanie jednostek wewnętrznych pozwala na szybką i łatwą procedurę uruchomienia systemu. Automatycznie wyrównywany poziom oleju pozwala na prostą konstrukcję bez konieczności stosowania rury wyrównującej między modułami jednostek zewnętrznych.



## Jednostki zewnętrzne MRV 5-RC

- Sprężarka typu DC Inverter
- Maksymalna moc pojedynczego modułu 22 HP
- Maksymalna moc zespołu modułów 88 HP
- Maksymalna długość rurociągu do 1000 m
- Różnica poziomów do 110 m



AV081MVURA  
AV101MVURA  
AV121MVURA  
AV141MVURA



AV161MVURA  
AV181MVURA  
AV201MVURA  
AV221MVURA

Model			AV081MVURA	AV101MVURA	
Dostępne kombinacje			/	/	
			/	/	
			/	/	
			/	/	
Wydajność	Zakres wydajności	HP	8	10	
	Chłodzenie	kW	22.4	28	
	Grzanie	kW	22.4	28	
Parametry elektryczne	Zasilanie	f/V/Hz	3/380-415/50/60	3/380-415/50/60	
	Chłodzenie	Pobór mocy	kW	5.63	7.67
		Prąd znamionowy	A	9.29	12.67
	Grzanie	Pobór mocy	kW	5.15	6.67
		Prąd znamionowy	A	8.50	11.01
	SEER		7.05	6.68	
	SCOP		4.02	3.94	
	ηs, c	%	279	264	
ηs, h	%	158	155		
Osiaży	Przepływ powietrza (H/M/L)	m³/h	12000	12000	
	Poziom ciśnienia akustycznego	dB(A)	57	58	
	Wymiary netto (szer./gl./wys.)	mm	980/750/1690		
Wymiary brutto z opakowaniem (szer./gl./wys.)	mm	1070/850/1858			
Waga netto/brutto	kg	246/271			
Montaż	Typ sprężarki		DC Inverter	DC Inverter	
	Marka sprężarki		Mitsubishi Electric	Mitsubishi Electric	
	Ilość sprężarek		1INV	1INV	
	Czynnik chłodniczy		R410A	R410A	
	Naplenie czynnikiem	kg	10	10	
	Średnica przewodu cieczowego	mm	9.52	9.52	
	Średnica przewodu gazowego	mm	19.05	22.22	
	Średnica przewodu gazowego wysokiego ciśnienia	m	19.05	19.05	
	Maks. długość przewodów	m	1000	1000	
	Maks. długość przewodów (rzeczywista/aktualna)	m	260/220	260/220	
	Maks. różnica poziomów pomiędzy j. wew., a j. zew. (j. zew na górze/dole) *1	m	110/90	110/90	
	Standardowa różnica poziomów pomiędzy j. wew., a j. zew. (j. zew na górze/dole) *2	m	50/40	50/40	
	Maks. różnica poziomów pomiędzy j. wew. *3	m	30	30	
	Standardowa różnica poziomów pomiędzy j. wew. *4	m	18	18	
	Spręż dyspozycyjny	Pa	110	110	
	Współczynnik przewymiarowania	Współczynnik przewymiarowania	%	50-130	50-130
Maks. liczba j. wewnętrznych			13	16	
Warunki robocze	Chłodzenie	°C	-5-50		
	Ogrzewanie	°C	-23-21		

\* Wszystkie specyfikacje są testowane w warunkach nominalnych (w trybie chłodzenia, temperatura wewnętrzna wynosi 27°C DB / 19°C WB; temp. zewnętrzna 35°C DB / 24 WB; w trybie ogrzewania temp. wewnętrzna 20°C DB, w trybie ogrzewania, temp. zewnętrzna 7°C DB / 6°C WB).



## Jednostki zewnętrzne MRV 5-RC

- Sprężarka typu DC Inverter
- Maksymalna moc pojedynczego modułu 22 HP
- Maksymalna moc zespołu modułów 88 HP
- Maksymalna długość rurociągu do 1000 m
- Różnica poziomów do 110 m



AV08IMVURA  
AV10IMVURA  
AV12IMVURA  
AV14IMVURA



AV16IMVURA  
AV18IMVURA  
AV20IMVURA  
AV22IMVURA

Model			AV12IMVURA	AV14IMVURA	
Dostępne kombinacje			/	/	
			/	/	
			/	/	
			/	/	
Wydajność	Zakres wydajności	HP	12	14	
	Chłodzenie	kW	33.5	40	
	Grzanie	kW	33.5	40	
Parametry elektryczne	Zasilanie	f/V/Hz	3/380-415/50/60		
	Chłodzenie	Pobór mocy	kW	9.57	12.31
		Prąd znamionowy	A	15.81	20.33
	Grzanie	Pobór mocy	kW	8.38	10.53
		Prąd znamionowy	A	13.83	17.38
	SEER		6.58	6.37	
	SCOP		4.08	3.86	
	ηs, c	%	260	252	
	ηs, h	%	160	151	
	Osiągi	Przepływ powietrza (H/M/L)	m³/h	13500	13500
Poziom ciśnienia akustycznego		dB(A)	60	61	
Wymiary netto (szer./gi./wys.)		mm	980/750/1690		
Wymiary brutto z opakowaniem (szer./gi./wys.)		mm	1070/850/1858		
Montaż	Waga netto/brutto	kg	257/282		
	Typ sprężarki		DC Inverter	DC Inverter	
	Marka sprężarki		Mitsubishi Electric	Mitsubishi Electric	
	Ilość sprężarek		1INV	1INV	
	Czynnik chłodniczy		R410A	R410A	
	Napełnienie czynnikiem	kg	10	10	
	Średnica przewodu cieczowego	mm	12.7	12.7	
	Średnica przewodu gazowego	mm	25.4	25.4	
	Średnica przewodu gazowego wysokiego ciśnienia	m	22.22	22.22	
	Maks. długość przewodów	m	1000	1000	
	Maks. długość przewodów (rzeczywista/aktualna)	m	260/220	260/220	
	Maks. różnica poziomów pomiędzy j. wew., a j. zew. (j. zew na górze/dole) *1	m	110/90	110/90	
	Standardowa różnica poziomów pomiędzy j. wew., a j. zew. (j. zew na górze/dole) *2	m	50/40	50/40	
	Maks. różnica poziomów pomiędzy j. wew. *3	m	30	30	
	Standardowa różnica poziomów pomiędzy j. wew. *4	m	18	18	
	Spręż dyspozycyjny	Pa	110	110	
	Współczynnik przewymiarowania	Współczynnik przewymiarowania	%	50-130	50-130
Maks. liczba j. wewnętrznych			20	24	
Warunki robocze	Chłodzenie	°C	-5-50		
	Ogrzewanie	°C	-23-21		

\* Wszystkie specyfikacje są testowane w warunkach nominalnych (w trybie chłodzenia, temperatura wewnętrzna wynosi 27°C DB / 19°C WB; temp. zewnętrzna 35°C DB / 24 WB; w trybie ogrzewania temp. wewnętrzna 20°C DB, w trybie ogrzewania, temp. zewnętrzna 7°C DB / 6°C WB).

## Jednostki zewnętrzne MRV 5-RC

- Sprężarka typu DC Inverter
- Maksymalna moc pojedynczego modułu 22 HP
- Maksymalna moc zespołu modułów 88 HP
- Maksymalna długość rurociągu do 1000 m
- Różnica poziomów do 110 m



AV08IMVURA  
AV10IMVURA  
AV12IMVURA  
AV14IMVURA



AV16IMVURA  
AV18IMVURA  
AV20IMVURA  
AV22IMVURA

Model			AV16IMVURA	AV18IMVURA	AV20IMVURA	AV22IMVURA	
Dostępne kombinacje			/	/	/	/	
			/	/	/	/	
			/	/	/	/	
			/	/	/	/	
Wydajność	Zakres wydajności	HP	16	18	20	22	
	Chłodzenie	kW	45	50	56	60	
	Grzanie	kW	45	50	56	60	
Parametry elektryczne	Zasilanie	f/V/Hz	3/380-415/50/60	3/380-415/50/60	3/380-415/50/60	3/380-415/50/60	
	Chłodzenie	Pobór mocy	kW	14.06	16.13	17.23	20.00
		Prąd znamionowy	A	23.22	26.64	28.46	33.03
	Grzanie	Pobór mocy	kW	11.39	13.70	15.78	17.91
		Prąd znamionowy	A	18.81	22.62	26.05	29.58
	SEER			6.86	6.48	5.90	5.74
	SCOP			4.21	3.99	3.93	3.76
	ηs, c	%		271	256	233	227
ηs, h	%		165	157	154	147	
Osiągi	Przepływ powietrza (H/M/L)	m³/h	17000	17000	19000	19000	
	Poziom ciśnienia akustycznego	dB(A)	62	63	63	64	
Montaż	Wymiary netto (szer./gl./wys.)	mm	1410/750/1690				
	Wymiary brutto z opakowaniem (szer./gl./wys.)	mm	1485/850/1858				
	Waga netto/brutto	kg	366/395		375/404		
	Typ sprężarki		DC Inverter	DC Inverter	DC Inverter	DC Inverter	
	Marka sprężarki		Mitsubishi Electric	Mitsubishi Electric	Mitsubishi Electric	Mitsubishi Electric	
	Ilość sprężarek		2INV	2INV	2INV	2INV	
	Czynnik chłodniczy		R410A	R410A	R410A	R410A	
	Napełnienie czynnikiem	kg	10	10	10	10	
	Średnica przewodu cieczowego	mm	12.7	15.88	15.88	15.88	
	Średnica przewodu gazowego	mm	28.58	28.58	28.58	28.58	
	Średnica przewodu gazowego wysokiego ciśnienia	m	25.4	25.4	25.4	25.4	
	Maks. długość przewodów	m	1000	1000	1000	1000	
	Maks. długość przewodów (rzeczywista/aktualna)	m	260/220	260/220	260/220	260/220	
	Maks. różnica poziomów pomiędzy j. wew., a j. zew. (j. zew na górze/dole) *1	m	110/90	110/90	110/90	110/90	
	Standardowa różnica poziomów pomiędzy j. wew., a j. zew. (j. zew na górze/dole) *2	m	50/40	50/40	50/40	50/40	
	Maks. różnica poziomów pomiędzy j. wew. *3	m	30	30	30	30	
	Standardowa różnica poziomów pomiędzy j. wew. *4	m	18	18	18	18	
	Spręż dyspozycyjny	Pa	110	110	110	110	
Współczynnik przewymiarowania	Współczynnik przewymiarowania	%	50-130	50-130	50-130	50-130	
	Maks. liczba j. wewnętrznych		27	30	33	36	
Warunki robocze	Chłodzenie	°C	-5-50				
	Ogrzewanie	°C	-23-21				

\* Wszystkie specyfikacje są testowane w warunkach nominalnych (w trybie chłodzenia, temperatura wewnętrzna wynosi 27°C DB / 19°C WB; temp. zewnętrzna 35°C DB / 24 WB; w trybie ogrzewania temp. wewnętrzna 20°C DB, w trybie ogrzewania, temp. zewnętrzna 7°C DB / 6°C WB).

## Jednostki zewnętrzne MRV 5-RC

- Sprężarka typu DC Inverter
- Maksymalna moc pojedynczego modułu 22 HP
- Maksymalna moc zespołu modułów 88 HP
- Maksymalna długość rurociągu do 1000 m
- Różnica poziomów do 110 m



AV08IMVURA  
AV10IMVURA  
AV12IMVURA  
AV14IMVURA



AV16IMVURA  
AV18IMVURA  
AV20IMVURA  
AV22IMVURA

Model			AV24IMVURA	AV26IMVURA	AV28IMVURA	AV30IMVURA	
Dostępne kombinacje			AV12IMVURA	AV12IMVURA	AV14IMVURA	AV14IMVURA	
			AV12IMVURA	AV14IMVURA	AV14IMVURA	AV16IMVURA	
			/	/	/	/	
			/	/	/	/	
Wydajność	Zakres wydajności	HP	24	26	28	30	
	Chłodzenie	kW	67.0	73.5	80.0	85.0	
	Grzanie	kW	67.0	73.5	80.0	85.0	
Parametry elektryczne	Zasilanie	f/V/Hz	3/380-415/50/60	3/380-415/50/60	3/380-415/50/60	3/380-415/50/60	
	Chłodzenie	Pobór mocy	kW	19.14	21.88	24.62	26.37
		Prąd znamionowy	A	31.61	36.13	40.65	43.55
	Grzanie	Pobór mocy	kW	16.75	18.90	21.05	21.92
		Prąd znamionowy	A	27.66	31.22	34.77	36.20
	SEER		6.58	6.46	6.37	6.61	
	SCOP		4.08	3.94	3.86	4.02	
	$\eta_s, c$	%	260	255	252	261	
$\eta_s, h$	%	160	155	151	158		
Osiągi	Przepływ powietrza (H/M/L)	m <sup>3</sup> /h	27000	27000	27000	30500	
	Poziom ciśnienia akustycznego	dB(A)	63.0	64.0	64.0	64.5	
Montaż	Wymiary netto (szer./gl./wys.)	mm	980/750/1690+980/750/1690			980/750/1690 +1410/750/1690	
	Wymiary brutto z opakowaniem (szer./gl./wys.)	mm	1070/850/1858+1070/850/1858			1070/850/1858 +1485/850/1858	
	Waga netto/brutto	kg	246/271+246/271			246/271+366/395	
	Typ sprężarki		DC Inverter	DC Inverter	DC Inverter	DC Inverter	
	Marka sprężarki		Mitsubishi Electric	Mitsubishi Electric	Mitsubishi Electric	Mitsubishi Electric	
	Ilość sprężarek		2INV	2INV	2INV	3INV	
	Czynnik chłodniczy		R410A	R410A	R410A	R410A	
	Napełnienie czynnikiem	kg	20	20	20	20	
	Średnica przewodu cieczowego	mm	15.88	15.88	15.88	19.05	
	Średnica przewodu gazowego	mm	28.58	28.58	28.58	31.8	
	Średnica przewodu gazowego wysokiego ciśnienia	m	25.4	25.4	25.4	28.58	
	Maks. długość przewodów	m	1000	1000	1000	1000	
	Maks. długość przewodów (rzeczywista/aktualna)	m	260/220	260/220	260/220	260/220	
	Maks. różnica poziomów pomiędzy j. wew., a j.zew. (j.zew na górze/dole) *1	m	110/90	110/90	110/90	110/90	
	Standardowa różnica poziomów pomiędzy j. wew., a j.zew. (j.zew na górze/dole) *2	m	50/40	50/40	50/40	50/40	
	Maks. różnica poziomów pomiędzy j. wew. *3	m	30	30	30	30	
	Standardowa różnica poziomów pomiędzy j. wew. *4	m	18	18	18	18	
	Spręż dyspozycyjny	Pa	110	110	110	110	
	Współczynnik przewymiarowania	Współczynnik przewymiarowania	%	50-130	50-130	50-130	50-130
		Maks. liczba j. wewnętrznych		40	43	47	50
Warunki robocze	Chłodzenie	°C	-5-50				
	Ogrzewanie	°C	-23-21				

\* Wszystkie specyfikacje są testowane w warunkach nominalnych (w trybie chłodzenia, temperatura wewnętrzna wynosi 27°C DB / 19°C WB; temp. zewnętrzna 35°C DB / 24 WB; w trybie ogrzewania temp. wewnętrzna 20°C DB, w trybie ogrzewania, temp. zewnętrzna 7°C DB / 6°C WB).

## Jednostki zewnętrzne MRV 5-RC

- Sprężarka typu DC Inverter
- Maksymalna moc pojedynczego modułu 22 HP
- Maksymalna moc zespołu modułów 88 HP
- Maksymalna długość rurociągu do 1000 m
- Różnica poziomów do 110 m



AV08IMVURA  
AV10IMVURA  
AV12IMVURA  
AV14IMVURA



AV16IMVURA  
AV18IMVURA  
AV20IMVURA  
AV22IMVURA

Model			AV32IMVURA	AV34IMVURA	AV36IMVURA	AV38IMVURA	
Dostępne kombinacje			AV16IMVURA	AV16IMVURA	AV18IMVURA	AV18IMVURA	
			AV16IMVURA	AV18IMVURA	AV18IMVURA	AV20IMVURA	
			/	/	/	/	
			/	/	/	/	
Wydajność	Zakres wydajności	HP	32	34	36	38	
	Chłodzenie	kW	90.0	95.0	100.0	106.0	
	Grzanie	kW	90.0	95.0	100.0	106.0	
Parametry elektryczne	Zasilanie	f/V/Hz	3/380-415/50/60	3/380-415/50/60	3/380-415/50/60	3/380-415/50/60	
	Chłodzenie	Pobór mocy	kW	28.13	30.19	32.26	33.36
		Prąd znamionowy	A	46.45	49.86	53.27	55.09
	Grzanie	Pobór mocy	kW	22.78	25.09	27.40	29.47
		Prąd znamionowy	A	37.63	41.44	45.25	48.68
	SEER		6.86	6.64	6.48	6.15	
	SCOP		4.21	4.08	3.99	3.96	
	ηs, c	%	271	263	256	243	
ηs, h	%	165	160	157	155		
Osiągi	Przepływ powietrza (H/M/L)	m³/h	34000	34000	34000	36000	
	Poziom ciśnienia akustycznego	dB(A)	65.0	65.5	66.0	66.0	
Montaż	Wymiary netto (szer./gl./wys.)	mm	1410/750/1690+1410/750/1690				
	Wymiary brutto z opakowaniem (szer./gl./wys.)	mm	1485/850/1858+1485/850/1858				
	Waga netto/brutto	kg	366/395+366/395			366/395+375/404	
	Typ sprężarki		DC Inverter	DC Inverter	DC Inverter	DC Inverter	
	Marka sprężarki		Mitsubishi Electric	Mitsubishi Electric	Mitsubishi Electric	Mitsubishi Electric	
	Ilość sprężarek		4INV	4INV	4INV	4INV	
	Czynnik chłodniczy		R410A	R410A	R410A	R410A	
	Napełnienie czynnikiem	kg	20	20	20	20	
	Średnica przewodu cieczowego	mm	19.05	19.05	19.05	19.05	
	Średnica przewodu gazowego	mm	31.8	31.8	38.1	38.1	
	Średnica przewodu gazowego wysokiego ciśnienia	m	28.58	28.58	34.9	34.9	
	Maks. długość przewodów	m	1000	1000	1000	1000	
	Maks. długość przewodów (rzeczywista/aktualna)	m	260/220	260/220	260/220	260/220	
	Maks. różnica poziomów pomiędzy j. wew., a j. zew. (j. zew na górze/dole) *1	m	110/90	110/90	110/90	110/90	
	Standardowa różnica poziomów pomiędzy j. wew., a j. zew. (j. zew na górze/dole) *2	m	50/40	50/40	50/40	50/40	
	Maks. różnica poziomów pomiędzy j. wew. *3	m	30	30	30	30	
	Standardowa różnica poziomów pomiędzy j. wew. *4	m	18	18	18	18	
Spręż dyspozycyjny	Pa	110	110	110	110		
Współczynnik przewymiarowania	Współczynnik przewymiarowania	%	50-130	50-130	50-130	50-130	
	Maks. liczbaj. wewnętrznych		53	56	59	63	
Warunki robocze	Chłodzenie	°C	-5-50				
	Ogrzewanie	°C	-23-21				

\* Wszystkie specyfikacje są testowane w warunkach nominalnych (w trybie chłodzenia, temperatura wewnętrzna wynosi 27°C DB / 19°C WB; temp. zewnętrzna 35°C DB / 24 WB; w trybie ogrzewania temp. wewnętrzna 20°C DB, w trybie ogrzewania, temp. zewnętrzna 7°C DB / 6°C WB).

## Jednostki zewnętrzne MRV 5-RC

- Sprężarka typu DC Inverter
- Maksymalna moc pojedynczego modułu 22 HP
- Maksymalna moc zespołu modułów 88 HP
- Maksymalna długość rurociągu do 1000 m
- Różnica poziomów do 110 m



AV08IMVURA  
AV10IMVURA  
AV12IMVURA  
AV14IMVURA



AV16IMVURA  
AV18IMVURA  
AV20IMVURA  
AV22IMVURA

Model			AV40IMVURA	AV42IMVURA	AV44IMVURA	AV46IMVURA	
Dostępne kombinacje			AV20IMVURA	AV20IMVURA	AV22IMVURA	AV14IMVURA	
			AV20IMVURA	AV22IMVURA	AV22IMVURA	AV16IMVURA	
			/	/	/	AV16IMVURA	
			/	/	/	/	
Wydajność	Zakres wydajności	HP	40	42	44	46	
	Chłodzenie	kW	112.0	116.0	120.0	130.0	
	Grzanie	kW	112.0	116.0	120.0	130.0	
Parametry elektryczne	Zasilanie	f/V/Hz	3/380-415/50/60	3/380-415/50/60	3/380-415/50/60	3/380-415/50/60	
	Chłodzenie	Pobór mocy	kW	34.46	37.23	40.00	40.43
		Prąd znamionowy	A	56.91	61.49	66.06	66.77
	Grzanie	Pobór mocy	kW	31.55	33.69	35.82	33.31
		Prąd znamionowy	A	52.11	55.63	59.16	55.01
	SEER		5.90	5.81	5.74	6.70	
	SCOP		3.93	3.83	3.76	4.08	
	ηs, c	%	233	229	227	265	
	ηs, h	%	154	150	147	160	
Osiągi	Przepływ powietrza (H/M/L)	m³/h	38000	38000	38000	47500	
	Poziom ciśnienia akustycznego	dB(A)	66.0	66.5	67.0	66.5	
Montaż	Wymiary netto (szer./gl./wys.)	mm	1410/750/1690+1410/750/1690			980/750/1690+1410/750/1690+1410/750/1690	
	Wymiary brutto z opakowaniem (szer./gl./wys.)	mm	1485/850/1858+1485/850/1858			1070/850/1858+1485/850/1858+1485/850/1858	
	Waga netto/brutto	kg	246/271+246/271			257/282+366/395+366/395	
	Typ sprężarki		DC Inverter	DC Inverter	DC Inverter	DC Inverter	
	Marka sprężarki		Mitsubishi Electric	Mitsubishi Electric	Mitsubishi Electric	Mitsubishi Electric	
	Ilość sprężarek		4INV	4INV	4INV	5INV	
	Czynnik chłodniczy		R410A	R410A	R410A	R410A	
	Napełnienie czynnikiem	kg	20	20	20	30	
	Średnica przewodu cieczowego	mm	19.05	19.05	19.05	19.05	
	Średnica przewodu gazowego	mm	38.1	38.1	38.1	38.1	
	Średnica przewodu gazowego wysokiego ciśnienia	m	34.9	34.9	34.9	34.9	
	Maks. długość przewodów	m	1000	1000	1000	1000	
	Maks. długość przewodów (rzeczywista/aktualna)	m	260/220	260/220	260/220	260/220	
	Maks. różnica poziomów pomiędzy j. wew., a j. zew. (j. zew na górze/dole) *1	m	110/90	110/90	110/90	110/90	
	Standardowa różnica poziomów pomiędzy j. wew., a j. zew. (j. zew na górze/dole) *2	m	50/40	50/40	50/40	50/40	
	Maks. różnica poziomów pomiędzy j. wew. *3	m	30	30	30	30	
	Standardowa różnica poziomów pomiędzy j. wew. *4	m	18	18	18	18	
	Spręż dyspozycyjny	Pa	110	110	110	110	
	Współczynnik przewymiarowania	Współczynnik przewymiarowania	%	50-130	50-130	50-130	50-130
		Maks. liczba j. wewnętrznych		64	64	64	64
Warunki robocze	Chłodzenie	°C	-5-50				
	Ogrzewanie	°C	-23-21				

\* Wszystkie specyfikacje są testowane w warunkach nominalnych (w trybie chłodzenia, temperatura wewnętrzna wynosi 27°C DB / 19°C WB; temp. zewnętrzna 35°C DB / 24 WB; w trybie ogrzewania temp. wewnętrzna 20°C DB, w trybie ogrzewania, temp. zewnętrzna 7°C DB / 6°C WB).

## Jednostki zewnętrzne MRV 5-RC

- Sprężarka typu DC Inverter
- Maksymalna moc pojedynczego modułu 22 HP
- Maksymalna moc zespołu modułów 88 HP
- Maksymalna długość rurociągu do 1000 m
- Różnica poziomów do 110 m



AV08IMVURA  
AV10IMVURA  
AV12IMVURA  
AV14IMVURA



AV16IMVURA  
AV18IMVURA  
AV20IMVURA  
AV22IMVURA

Model			AV48IMVURA	AV50IMVURA	AV52IMVURA	AV54IMVURA	
Dostępne kombinacje			AV16IMVURA	AV16IMVURA	AV16IMVURA	AV18IMVURA	
			AV16IMVURA	AV16IMVURA	AV18IMVURA	AV18IMVURA	
			AV16IMVURA	AV18IMVURA	AV18IMVURA	AV18IMVURA	
			/	/	/	/	
Wydajność	Zakres wydajności	HP	48	50	52	54	
	Chłodzenie	kW	135.0	140.0	145.0	150.0	
	Grzanie	kW	135.0	140.0	145.0	150.0	
Parametry elektryczne	Zasilanie	f/V/Hz	3/380-415/50/60	3/380-415/50/60	3/380-415/50/60	3/380-415/50/60	
	Chłodzenie	Pobór mocy	kW	42.19	44.25	46.32	48.39
		Prąd znamionowy	A	69.67	73.09	76.50	79.91
	Grzanie	Pobór mocy	kW	34.18	36.48	38.79	41.10
		Prąd znamionowy	A	56.44	60.25	64.06	67.87
	SEER		6.86	6.70	6.58	6.48	
	SCOP		3.95	4.12	4.05	3.99	
	ηs, c	%	271	265	260	256	
ηs, h	%	165	162	159	157		
Osiągi	Przepływ powietrza (H/M/L)	m³/h	51000	51000	51000	51000	
	Poziom ciśnienia akustycznego	dB(A)	66.8	67.1	67.5	67.8	
Montaż	Wymiary netto (szer./gl./wys.)	mm	1410/750/1690+1410/750/1690+1410/750/1690				
	Wymiary brutto z opakowaniem (szer./gl./wys.)	mm	1485/850/1858+1485/850/1858+1485/850/1858				
	Waga netto/brutto	kg	366/395+366/395+366/395				
	Typ sprężarki		DC Inverter	DC Inverter	DC Inverter	DC Inverter	
	Marka sprężarki		Mitsubishi Electric	Mitsubishi Electric	Mitsubishi Electric	Mitsubishi Electric	
	Ilość sprężarek		6INV	6INV	6INV	6INV	
	Czynnik chłodniczy		R410A	R410A	R410A	R410A	
	Napełnienie czynnikiem	kg	30	30	30	30	
	Średnica przewodu cieczowego	mm	19.05	19.05	19.05	19.05	
	Średnica przewodu gazowego	mm	38.1	38.1	38.1	38.1	
	Średnica przewodu gazowego wysokiego ciśnienia	m	34.9	34.9	34.9	34.9	
	Maks. długość przewodów	m	1000	1000	1000	1000	
	Maks. długość przewodów (rzeczywista/aktualna)	m	260/220	260/220	260/220	260/220	
	Maks. różnica poziomów pomiędzy j. wew., a j. zew. (j. zew na górze/dole) *1	m	110/90	110/90	110/90	110/90	
	Standardowa różnica poziomów pomiędzy j. wew., a j. zew. (j. zew na górze/dole) *2	m	50/40	50/40	50/40	50/40	
	Maks. różnica poziomów pomiędzy j. wew. *3	m	30	30	30	30	
	Standardowa różnica poziomów pomiędzy j. wew. *4	m	18	18	18	18	
Spręż dyspozycyjny	Pa	110	110	110	110		
Współczynnik przewymiarowania	Współczynnik przewymiarowania	%	50-130	50-130	50-130	50-130	
	Maks. liczba j. wewnętrznych		64	64	64	64	
Warunki robocze	Chłodzenie	°C	-5-50				
	Ogrzewanie	°C	-23-21				

\* Wszystkie specyfikacje są testowane w warunkach nominalnych (w trybie chłodzenia, temperatura wewnętrzna wynosi 27°C DB / 19°C WB; temp. zewnętrzna 35°C DB / 24 WB; w trybie ogrzewania temp. wewnętrzna 20°C DB, w trybie ogrzewania, temp. zewnętrzna 7°C DB / 6°C WB).

## Jednostki zewnętrzne MRV 5-RC

- Sprężarka typu DC Inverter
- Maksymalna moc pojedynczego modułu 22 HP
- Maksymalna moc zespołu modułów 88 HP
- Maksymalna długość rurociągu do 1000 m
- Różnica poziomów do 110 m



AV08IMVURA  
AV10IMVURA  
AV12IMVURA  
AV14IMVURA



AV16IMVURA  
AV18IMVURA  
AV20IMVURA  
AV22IMVURA

Model			AV56IMVURA	AV58IMVURA	AV60IMVURA	
Dostępne kombinacje			AV18IMVURA	AV18IMVURA	AV20IMVURA	
			AV18IMVURA	AV20IMVURA	AV20IMVURA	
			AV20IMVURA	AV20IMVURA	AV20IMVURA	
			/	/	/	
Wydajność	Zakres wydajności	HP	56	58	60	
	Chłodzenie	kW	156.0	162.0	168.0	
	Grzanie	kW	156.0	162.0	168.0	
Parametry elektryczne	Zasilanie	f/V/Hz	3/380-415/50/60	3/380-415/50/60	3/380-415/50/60	
	Chłodzenie	Pobór mocy	kW	49.49	50.59	51.69
		Prąd znamionowy	A	81.73	83.55	85.37
	Grzanie	Pobór mocy	kW	43.17	45.25	47.33
		Prąd znamionowy	A	71.30	74.73	78.16
	SEER		6.25	6.06	5.90	
	SCOP		3.97	3.95	3.93	
	ηs, c	%	247	239	233	
ηs, h	%	156	155	154		
Osiągi	Przepływ powietrza (H/M/L)	m³/h	53000	55000	57000	
	Poziom ciśnienia akustycznego	dB(A)	67.8	67.8	67.8	
Montaż	Wymiary netto (szer./gl./wys.)	mm	1410/750/1690+1410/750/1690+1410/750/1690			
	Wymiary brutto z opakowaniem (szer./gl./wys.)	mm	1485/850/1858+1485/850/1858+1485/850/1858			
	Waga netto/brutto	kg	366/395+366/395+375/404	366/395+375/404+375/404	375/404+375/404+375/404	
	Typ sprężarki		DC Inverter	DC Inverter	DC Inverter	
	Marka sprężarki		Mitsubishi Electric	Mitsubishi Electric	Mitsubishi Electric	
	Ilość sprężarek		6INV	6INV	6INV	
	Czynnik chłodniczy		R410A	R410A	R410A	
	Naplnienie czynnikiem	kg	30	30	30	
	Średnica przewodu cieczowego	mm	19.05	19.05	19.05	
	Średnica przewodu gazowego	mm	38.1	38.1	38.1	
	Średnica przewodu gazowego wysokiego ciśnienia	m	34.9	34.9	34.9	
	Maks. długość przewodów	m	1000	1000	1000	
	Maks. długość przewodów (rzeczywista/aktualna)	m	260/220	260/220	260/220	
	Maks. różnica poziomów pomiędzy j. wew., a j. zew. (j. zew na górze/dole) *1	m	110/90	110/90	110/90	
	Standardowa różnica poziomów pomiędzy j. wew., a j. zew. (j. zew na górze/dole) *2	m	50/40	50/40	50/40	
	Maks. różnica poziomów pomiędzy j. wew. *3	m	30	30	30	
	Standardowa różnica poziomów pomiędzy j. wew. *4	m	18	18	18	
Spręż dyspozycyjny	Pa	110	110	110		
Współczynnik przewymiarowania	Współczynnik przewymiarowania	%	50-130	50-130	50-130	
	Maks. liczba j. wewnętrznych		64	64	64	
Warunki robocze	Chłodzenie	°C	-5-50			
	Ogrzewanie	°C	-23-21			

\* Wszystkie specyfikacje są testowane w warunkach nominalnych (w trybie chłodzenia, temperatura wewnętrzna wynosi 27°C DB / 19°C WB; temp. zewnętrzna 35°C DB / 24 WB; w trybie ogrzewania temp. wewnętrzna 20°C DB, w trybie ogrzewania, temp. zewnętrzna 7°C DB / 6°C WB).

## Jednostki zewnętrzne MRV 5-RC

- Sprężarka typu DC Inverter
- Maksymalna moc pojedynczego modułu 22 HP
- Maksymalna moc zespołu modułów 88 HP
- Maksymalna długość rurociągu do 1000 m
- Różnica poziomów do 110 m



AV08IMVURA  
AV10IMVURA  
AV12IMVURA  
AV14IMVURA



AV16IMVURA  
AV18IMVURA  
AV20IMVURA  
AV22IMVURA

Model			AV62IMVURA	AV64IMVURA	AV66IMVURA	
Dostępne kombinacje			AV20IMVURA	AV20IMVURA	AV22IMVURA	
			AV20IMVURA	AV22IMVURA	AV22IMVURA	
			AV22IMVURA	AV22IMVURA	AV22IMVURA	
			/	/	/	
Wydajność	Zakres wydajności	HP	62	64	66	
	Chłodzenie	kW	172.0	176.0	180.0	
	Grzanie	kW	172.0	176.0	180.0	
Parametry elektryczne	Zasilanie	f/V/Hz	3/380-415/50/60	3/380-415/50/60	3/380-415/50/60	
	Chłodzenie	Pobór mocy	kW	54.46	57.23	60.00
		Prąd znamionowy	A	89.94	94.52	99.09
	Grzanie	Pobór mocy	kW	49.46	51.60	53.73
		Prąd znamionowy	A	81.68	85.21	88.74
	SEER			5.84	5.79	5.74
	SCOP			3.86	3.81	3.76
	ηs, c		%	231	229	227
ηs, h		%	151	149	147	
Osiągi	Przepływ powietrza (H/M/L)	m³/h	57000	57000	57000	
	Poziom ciśnienia akustycznego	dB(A)	68.1	68.5	68.8	
Montaż	Wymiary netto (szer./gl./wys.)	mm	1410/750/1690+1410/750/1690+1410/750/1690			
	Wymiary brutto z opakowaniem (szer./gl./wys.)	mm	1485/850/1858+1485/850/1858+1485/850/1858			
	Waga netto/brutto	kg	375/404+375/404+375/404			
	Typ sprężarki		DC Inverter	DC Inverter	DC Inverter	
	Marka sprężarki		Mitsubishi Electric	Mitsubishi Electric	Mitsubishi Electric	
	Ilość sprężarek		6INV	6INV	6INV	
	Czynnik chłodniczy		R410A	R410A	R410A	
	Napełnienie czynnikiem	kg	30	30	30	
	Średnica przewodu cieczowego	mm	19.05	19.05	19.05	
	Średnica przewodu gazowego	mm	41.3	41.3	41.3	
	Średnica przewodu gazowego wysokiego ciśnienia	m	38.1	38.1	38.1	
	Maks. długość przewodów	m	1000	1000	1000	
	Maks. długość przewodów (rzeczywista/aktualna)	m	260/220	260/220	260/220	
	Maks. różnica poziomów pomiędzy j. wew., a j. zew. (j. zew na górze/dole) *1	m	110/90	110/90	110/90	
	Standardowa różnica poziomów pomiędzy j. wew., a j. zew. (j. zew na górze/dole) *2	m	50/40	50/40	50/40	
	Maks. różnica poziomów pomiędzy j. wew. *3	m	30	30	30	
	Standardowa różnica poziomów pomiędzy j. wew. *4	m	18	18	18	
	Spręż dyspozycyjny	Pa	110	110	110	
	Współczynnik przewymiarowania	Współczynnik przewymiarowania	%	50-130	50-130	50-130
Maks. liczba j. wewnętrznych			64	64	64	
Warunki robocze	Chłodzenie	°C		-5-50		
	Ogrzewanie	°C		-23-21		

\* Wszystkie specyfikacje są testowane w warunkach nominalnych (w trybie chłodzenia, temperatura wewnętrzna wynosi 27°C DB / 19°C WB; temp. zewnętrzna 35°C DB / 24 WB; w trybie ogrzewania temp. wewnętrzna 20°C DB, w trybie ogrzewania, temp. zewnętrzna 7°C DB / 6°C WB).



## Jednostki zewnętrzne MRV 5-RC

- Sprężarka typu DC Inverter
- Maksymalna moc pojedynczego modułu 22 HP
- Maksymalna moc zespołu modułów 88 HP
- Maksymalna długość rurociągu do 1000 m
- Różnica poziomów do 110 m



AV08IMVURA  
AV10IMVURA  
AV12IMVURA  
AV14IMVURA



AV16IMVURA  
AV18IMVURA  
AV20IMVURA  
AV22IMVURA

Model			AV68IMVURA	AV70IMVURA	AV72IMVURA	
Dostępne kombinacje			AV16IMVURA	AV16IMVURA	AV18IMVURA	
			AV16IMVURA	AV18IMVURA	AV18IMVURA	
			AV18IMVURA	AV18IMVURA	AV18IMVURA	
			AV18IMVURA	AV18IMVURA	AV18IMVURA	
Wydajność	Zakres wydajności	HP	68	70	72	
	Chłodzenie	kW	190.0	195.0	200.0	
	Grzanie	kW	190.0	195.0	200.0	
Parametry elektryczne	Zasilanie	f/V/Hz	3/380-415/50/60	3/380-415/50/60	3/380-415/50/60	
	Chłodzenie	Pobór mocy	kW	60.38	62.45	64.52
		Prąd znamionowy	A	99.72	103.14	106.55
	Grzanie	Pobór mocy	kW	50.18	52.49	54.79
		Prąd znamionowy	A	82.88	86.68	90.49
	SEER		6.64	6.55	6.48	
	SCOP		4.08	4.04	3.99	
	ηs, c	%	263	259	256	
	ηs, h	%	160	159	157	
Osiągi	Przepływ powietrza (H/M/L)	m³/h	68000	68000	68000	
	Poziom ciśnienia akustycznego	dB(A)	68.5	68.8	69.0	
Montaż	Wymiary netto (szer./gl./wys.)	mm	1410/750/1690+1410/750/1690+1410/750/1690+1410/750/1690			
	Wymiary brutto z opakowaniem (szer./gl./wys.)	mm	1485/850/1858+1485/850/1858+1485/850/1858+1485/850/1858			
	Waga netto/brutto	kg	366/395+366/395+366/395+366/395			
	Typ sprężarki		DC Inverter	DC Inverter	DC Inverter	
	Marka sprężarki		Mitsubishi Electric	Mitsubishi Electric	Mitsubishi Electric	
	Ilość sprężarek		8INV	8INV	8INV	
	Czynnik chłodniczy		R410A	R410A	R410A	
	Naplenie czynnikiem	kg	40	40	40	
	Średnica przewodu cieczowego	mm	22.2	22.2	22.2	
	Średnica przewodu gazowego	mm	44.5	44.5	44.5	
	Średnica przewodu gazowego wysokiego ciśnienia	m	41.3	41.3	41.3	
	Maks. długość przewodów	m	1000	1000	1000	
	Maks. długość przewodów (rzeczywista/aktualna)	m	260/220	260/220	260/220	
	Maks. różnica poziomów pomiędzy j. wew., a j. zew. (j. zew na górze/dole) *1	m	110/90	110/90	110/90	
	Standardowa różnica poziomów pomiędzy j. wew., a j. zew. (j. zew na górze/dole) *2	m	50/40	50/40	50/40	
	Maks. różnica poziomów pomiędzy j. wew. *3	m	30	30	30	
	Standardowa różnica poziomów pomiędzy j. wew. *4	m	18	18	18	
	Spręż dyspozycyjny	Pa	110	110	110	
	Współczynnik przewymiarowania	Współczynnik przewymiarowania	%	50-130	50-130	50-130
Maks. liczba j. wewnętrznych			64	64	64	
Warunki robocze	Chłodzenie	°C	-5-50			
	Ogrzewanie	°C	-23-21			

\* Wszystkie specyfikacje są testowane w warunkach nominalnych (w trybie chłodzenia, temperatura wewnętrzna wynosi 27°C DB / 19°C WB; temp. zewnętrzna 35°C DB / 24 WB; w trybie ogrzewania temp. wewnętrzna 20°C DB, w trybie ogrzewania, temp. zewnętrzna 7°C DB / 6°C WB).

## Jednostki zewnętrzne MRV 5-RC

- Sprężarka typu DC Inverter
- Maksymalna moc pojedynczego modułu 22 HP
- Maksymalna moc zespołu modułów 88 HP
- Maksymalna długość rurociągu do 1000 m
- Różnica poziomów do 110 m



AV08IMVURA  
AV10IMVURA  
AV12IMVURA  
AV14IMVURA



AV16IMVURA  
AV18IMVURA  
AV20IMVURA  
AV22IMVURA

Model			AV74IMVURA	AV76IMVURA	AV78IMVURA	
Dostępne kombinacje			AV18IMVURA	AV18IMVURA	AV18IMVURA	
			AV18IMVURA	AV18IMVURA	AV20IMVURA	
			AV18IMVURA	AV20IMVURA	AV20IMVURA	
			AV20IMVURA	AV20IMVURA	AV20IMVURA	
Wydajność	Zakres wydajności	HP	74	76	78	
	Chłodzenie	kW	206.0	212.0	218.0	
	Grzanie	kW	206.0	212.0	218.0	
Parametry elektryczne	Zasilanie	f/V/Hz	3/380-415/50/60	3/380-415/50/60	3/380-415/50/60	
	Chłodzenie	Pobór mocy	kW	65.62	66.72	67.82
		Prąd znamionowy	A	108.37	110.19	112.01
	Grzanie	Pobór mocy	kW	56.87	58.95	61.02
		Prąd znamionowy	A	93.92	97.35	100.78
	SEER		6.30	6.15	6.02	
	SCOP		3.98	3.96	3.94	
	ηs, c	%	249	243	238	
ηs, h	%	156	155	155		
Osiągi	Przepływ powietrza (H/M/L)	m³/h	70000	72000	74000	
	Poziom ciśnienia akustycznego	dB(A)	69.0	69.0	69.0	
Montaż	Wymiary netto (szer./gl./wys.)	mm	1410/750/1690+1410/750/1690+1410/750/1690+1410/750/1690			
	Wymiary brutto z opakowaniem (szer./gl./wys.)	mm	1485/850/1858+1485/850/1858+1485/850/1858+1485/850/1858			
	Waga netto/brutto	kg	366/395+366/395+366/395+375/404	366/395+366/395+375/404+375/404	366/395+375/404+375/404+375/404	
	Typ sprężarki		DC Inverter	DC Inverter	DC Inverter	
	Marka sprężarki		Mitsubishi Electric	Mitsubishi Electric	Mitsubishi Electric	
	Ilość sprężarek		8INV	8INV	8INV	
	Czynnik chłodniczy		R410A	R410A	R410A	
	Napełnienie czynnikiem	kg	40	40	40	
	Średnica przewodu cieczowego	mm	22.2	22.2	22.2	
	Średnica przewodu gazowego	mm	44.5	44.5	44.5	
	Średnica przewodu gazowego wysokiego ciśnienia	m	41.3	41.3	41.3	
	Maks. długość przewodów	m	1000	1000	1000	
	Maks. długość przewodów (rzeczywista/aktualna)	m	260/220	260/220	260/220	
	Maks. różnica poziomów pomiędzy j. wew., a j. zew. (j. zew na górze/dole) *1	m	110/90	110/90	110/90	
	Standardowa różnica poziomów pomiędzy j. wew., a j. zew. (j. zew na górze/dole) *2	m	50/40	50/40	50/40	
	Maks. różnica poziomów pomiędzy j. wew. *3	m	30	30	30	
	Standardowa różnica poziomów pomiędzy j. wew. *4	m	18	18	18	
	Spręż dyspozycyjny	Pa	110	110	110	
	Współczynnik przewymiarowania	Współczynnik przewymiarowania	%	50-130	50-130	50-130
Maks. liczba j. wewnętrznych			64	64	64	
Warunki robocze	Chłodzenie	°C	-5-50			
	Ogrzewanie	°C	-23-21			

\* Wszystkie specyfikacje są testowane w warunkach nominalnych (w trybie chłodzenia, temperatura wewnętrzna wynosi 27°C DB / 19°C WB; temp. zewnętrzna 35°C DB / 24 WB; w trybie ogrzewania temp. wewnętrzna 20°C DB, w trybie ogrzewania, temp. zewnętrzna 7°C DB / 6°C WB).

## Jednostki zewnętrzne MRV 5-RC

- Sprężarka typu DC Inverter
- Maksymalna moc pojedynczego modułu 22 HP
- Maksymalna moc zespołu modułów 88 HP
- Maksymalna długość rurociągu do 1000 m
- Różnica poziomów do 110 m



AV08IMVURA  
AV10IMVURA  
AV12IMVURA  
AV14IMVURA



AV16IMVURA  
AV18IMVURA  
AV20IMVURA  
AV22IMVURA

Model			AV80IMVURA	AV82IMVURA	AV84IMVURA	AV86IMVURA	AV88IMVURA	
Dostępne kombinacje			AV20IMVURA	AV20IMVURA	AV20IMVURA	AV20IMVURA	AV22IMVURA	
			AV20IMVURA	AV20IMVURA	AV20IMVURA	AV22IMVURA	AV22IMVURA	
			AV20IMVURA	AV20IMVURA	AV22IMVURA	AV22IMVURA	AV22IMVURA	
			AV20IMVURA	AV22IMVURA	AV22IMVURA	AV22IMVURA	AV22IMVURA	
Wydajność	Zakres wydajności	HP	80	82	84	86	88	
	Chłodzenie	kW	224.0	228.0	232.0	236.0	240.0	
	Grzanie	kW	224.0	228.0	232.0	236.0	240.0	
Parametry elektryczne	Zasilanie	f/V/Hz	3/380-415/50/60	3/380-415/50/60	3/380-415/50/60	3/380-415/50/60	3/380-415/50/60	
	Chłodzenie	Pobór mocy	kW	68.92	71.69	74.46	77.23	80.00
		Prąd znamionowy	A	113.83	118.40	122.97	127.55	132.12
	Grzanie	Pobór mocy	kW	63.10	65.24	67.37	69.51	71.64
		Prąd znamionowy	A	104.21	107.74	111.26	114.79	118.31
	SEER		5.90	5.86	5.81	5.77	5.74	
	SCOP		3.93	3.88	3.83	3.79	3.76	
	ηs, c	%	233	231	229	228	327	
	ηs, h	%	154	152	150	149	147	
Osiągi	Przepływ powietrza (H/M/L)	m³/h	76000	76000	76000	76000	76000	
	Poziom ciśnienia akustycznego	dB(A)	69.0	69.3	69.5	69.8	70.0	
Montaż	Wymiary netto (szer./gl./wys.)	mm	1410/750/1690+1410/750/1690+1410/750/1690+1410/750/1690					
	Wymiary brutto z opakowaniem (szer./gl./wys.)	mm	1485/850/1858+1485/850/1858+1485/850/1858+1485/850/1858					
	Waga netto/brutto	kg	375/404+375/404+375/404+375/404					
	Typ sprężarki		DC Inverter	DC Inverter	DC Inverter	DC Inverter	DC Inverter	
	Marka sprężarki		Mitsubishi Electric	Mitsubishi Electric	Mitsubishi Electric	Mitsubishi Electric	Mitsubishi Electric	
	Ilość sprężarek		8INV	8INV	8INV	8INV	8INV	
	Czynnik chłodniczy		R410A	R410A	R410A	R410A	R410A	
	Napełnienie czynnikiem	kg	40	40	40	40	40	
	Średnica przewodu cieczowego	mm	22.2	22.2	22.2	25.4	25.4	
	Średnica przewodu gazowego	mm	44.5	44.5	44.5	50.8	50.8	
	Średnica przewodu gazowego wysokiego ciśnienia	m	41.3	41.3	41.3	44.5	44.5	
	Maks. długość przewodów	m	1000	1000	1000	1000	1000	
	Maks. długość przewodów (rzeczywista/aktualna)	m	260/220	260/220	260/220	260/220	260/220	
	Maks. różnica poziomów pomiędzy j. wew., a j. zew. (j. zew na górze/dole) *1	m	110/90	110/90	110/90	110/90	110/90	
	Standardowa różnica poziomów pomiędzy j. wew., a j. zew. (j. zew na górze/dole) *2	m	50/40	50/40	50/40	50/40	50/40	
	Maks. różnica poziomów pomiędzy j. wew. *3	m	30	30	30	30	30	
	Standardowa różnica poziomów pomiędzy j. wew. *4	m	18	18	18	18	18	
	Spręż dyspozycyjny	Pa	110	110	110	110	110	
	Współczynnik przewymiarowania	Współczynnik przewymiarowania	%	50-130	50-130	50-130	50-130	50-130
Maks. liczba j. wewnętrznych			64	64	64	64	64	
Warunki robocze	Chłodzenie	°C	-5-50					
	Ogrzewanie	°C	-23-21					

\* Wszystkie specyfikacje są testowane w warunkach nominalnych (w trybie chłodzenia, temperatura wewnętrzna wynosi 27°C DB / 19°C WB; temp. zewnętrzna 35°C DB / 24 WB; w trybie ogrzewania temp. wewnętrzna 20°C DB, w trybie ogrzewania, temp. zewnętrzna 7°C DB / 6°C WB).

# MRV S<sup>II</sup>

Jednostki MRV



## Technologia

- Technologia dwuetapowego cyklu chłodzenia, zwiększona wydajność o 9%.
- Cewka na dole wymiennika jednostki zewnętrznej zwiększa wydajność super chłodzenie w systemie.
- Wydajne grzanie.

## Jednostki zewnętrzne MRV S<sup>II</sup>

### Kompaktowa konstrukcja z bocznym wyrzutem (8/10/12 HP)

#### Wydajny silnik wentylatora DC

Silnik wentylatora z regulacją bezstopniową, wzrost wydajności o 45% w porównaniu z silnikiem AC, znaczne zmniejszenie pobór mocy.

#### Skrapacz wysokiej wydajności

Nowy typ przewodu gwintowanego Ø7.

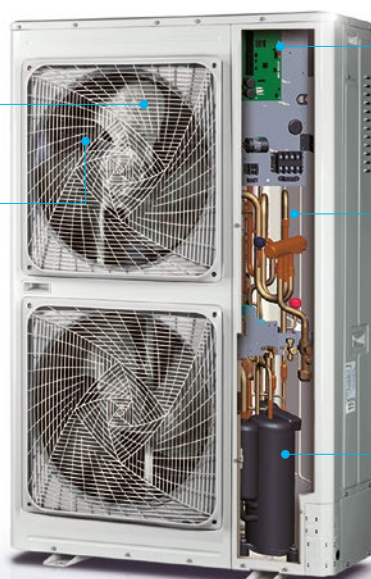

#### Wektorowe sterowanie inwerterem

Sterowanie wektorowe 180 stopni, obsługa 64-bitowa. Wysoka precyzacja regulacji w celu osiągnięcia lepszej wydajności.

#### Podwójny czujnik ciśnienia

Urządzenie wyposażone jest w presostat wysokiego i niskiego ciśnienia. Dokładna kontrola ciśnienia, sprawniejsze działanie układu, większa sprawność energetyczna.

#### Podwójna sprężarka rotacyjna DC

Mniejsze wibracje, cicha praca urządzenia

### Wysokie EER i COP

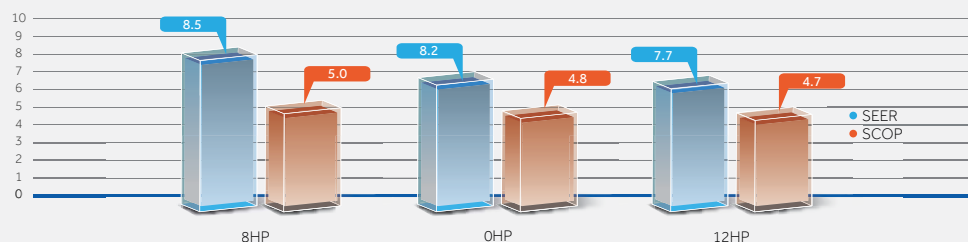

### Silnik wentylatora DC

W porównaniu z konwencjonalnym silnikiem wentylatora AC, silnik DC gwarantuje wydajną pracę. 16-stopniowa kontrola pozwala na sprawną pracę nawet przy niskich obrotach. Wydajność silnika DC jest wyższa o 45% niż w przypadku silnika AC.

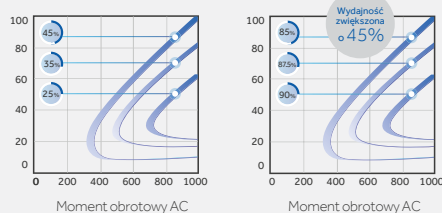

### Duży przepływ powietrza

Wysoka wydajność uzyskana za pomocą dużego wentylatora.



Silnik DC



wentylator o średnicy 570 mm (8/10/12HP)

## Wysoka wydajność

### Sprężarka inwerterowa DC

Haier stosuje sprężarkę DC, oszczędność 5% mocy wejściowej (14kW).

### Wentylator DC o średnicy 550 mm

Moc wejściowa niższa o 38% i przepływ powietrza większy o 8%.

### Wymiennik ciepła o dużej powierzchni

Wzrost powierzchni wymiany ciepła o 10%.

### Zawór serwisowy

Wbudowany zawór serwisowy umożliwia bezpieczniejszą i łatwiejszą obsługę.

### Niski pobór energii w trybie czuwania

Nowe rozwiązania technologicznie zmniejszą zużycie energii w trybie gotowości o 20%.

### Niski poziom hałasu

Funkcja cichej pracy – redukcja hałasu do 45dB(A).

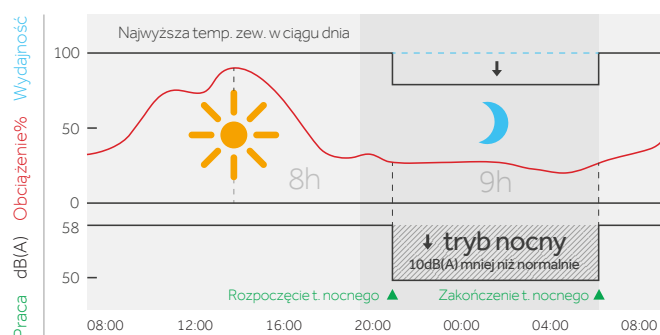

### Podwójna rotacyjna sprężarka DC

Małe zmiany momentu obrotowego, dobre wyważenie dynamiczne, stabilność układu, małe wibracje, niski hałas, wysoka wydajność.

Większa wydajność przy częściowym obciążeniu.

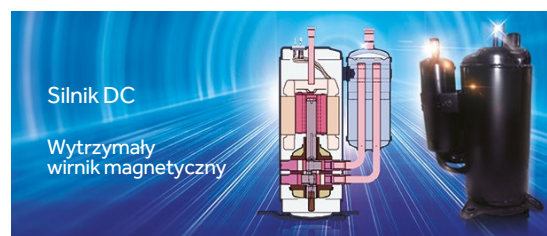

## Komfort

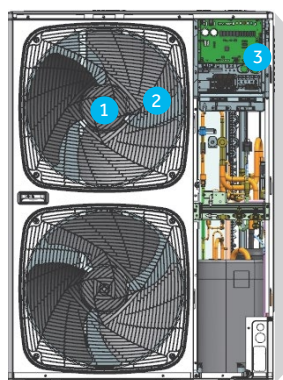

### 1 | Duża średnica wentylatora

Wentylator o średnicy 550 mm pozwala na redukcję 3 dB(A) w stosunku do innych modeli.

### 2 | Powiększona droga wlotu i wylotu powietrza

Wyciszenie przepływu powietrza o 2–4 dB(A) poprzez zastosowanie wyprofilowanych kratki na wlocie oraz wylocie powietrza.

### 3 | Automatyczna redukcja poziomu głośności

Możliwość nastawy trybu nocnego, z poziomem hałasu niższym o 8 dB(A).

## Jednostki zewnętrzne MRV S<sup>II</sup>

# Łatwy montaż

Kompaktowa konstrukcja z bocznym wyrzutem powietrza potrzebuje niewiele przestrzeni montażowej, około 0.42 m<sup>2</sup>.



## Kompaktowa konstrukcja z bocznym wyrzutem

Boczny wyrzut powietrza eliminuje potrzebę zapewnienia dodatkowej wentylacji, montaż takich jednostek jest możliwy w wąskich wnękach.



## Długi rurociąg, duża różnica poziomów

- Całkowita długość rurociągu: **300 m**
- Długość pojedynczego rurociągu, maks.: **175 m**
- Odległość od j. zew. do pierwszego rozgałęzienia: **135m**
- Odległość od pierwszego rozgałęzienia do najdalszej j. wew.: **40 m**
- Różnica poziomów: **50 m** (j. zew. powyżej systemu)
- Różnica poziomów między j. wewnętrznymi: **15 m**

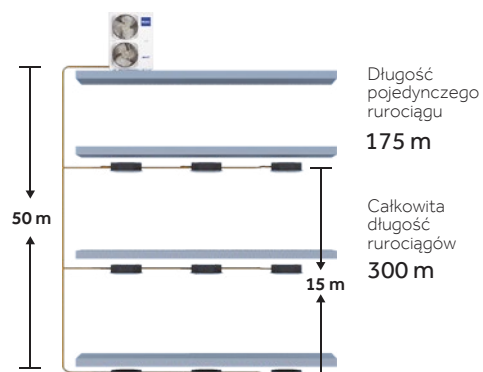

## Zawór doładowania czynnika chłodniczego

Łatwe napełnianie lub uzupełnianie systemu czynnikiem chłodniczym.

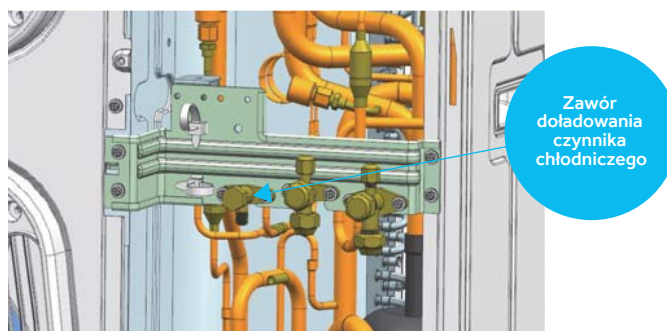

## Jednostki zewnętrzne MRV S<sup>II</sup>



AU042FPERA  
AU052FPERA  
AU062FPERA  
AU04IFPERA  
AU05IFPERA  
AU06IFPERA

Model			AU042FPERA	AU052FPERA	AU062FPERA	AU04IFPERA	AU05IFPERA	AU06IFPERA
Wydajność	Zakres wydajności	HP	4	5	6	4	5	6
	Chłodzenie	kW	12.1	14	15.5	12.1	14	15.5
	Grzanie	kW	14.2	16	18	14.2	16	18
	SEER(T1)	/	6.82	6.92	6.45	6.82	6.63	6.45
	ηs,c	%	269.8	273.8	255	269.8	262.2	255
	SCOP(T1)	/	3.92	4.17	3.8	3.92	3.85	3.8
	ηs,h	%	153.8	151	149	153.8	151	149
Parametry elektryczne	Zasilanie	f/V/Hz	1/220-240/50/60	1/220-240/50/60	1/220-240/50/60	3/380-415/50/60	3/380-415/50/60	3/380-415/50/60
	Pobór mocy (Chłodzenie)	kW	2.99	3.51	4.31	3.11	3.51	4.31
	Pobór mocy (Grzanie)	kW	3.18	3.72	4.39	3.18	3.72	4.39
Wymiary	Wymiary netto (szer./gl./wys.)	mm	950/370/1340	950/370/1340	950/370/1340	950/370/1340	950/370/1340	950/370/1340
	Wymiary brutto (z opakowaniem) (szer./gl./wys.)	mm	1023/471/1420	1023/471/1420	1023/471/1420	1023/471/1420	1023/471/1420	1023/471/1420
Waga	Waga netto/brutto	kg	115/123	115/123	115/123	115/123	115/123	115/123
Sprężarka	Typ sprężarki	/	Rotacyjna	Rotacyjna	Rotacyjna	Rotacyjna	Rotacyjna	Rotacyjna
	Moc	W	4130	4130	4130	4060	4060	4060
	Ilość sprężarek	/	1	1	1	1	1	1
Wentylator	Przepływ powietrza (H)	m <sup>3</sup> /h	7200	7200	7200	7200	7200	7200
Poziom ciśnienia akustycznego	Chłodzenie	dB(A)	57	58	59	57	58	59
	Grzanie	dB(A)	57	58	59	57	58	59
Czynnik chłodniczy	Typ	/	R410A	R410A	R410A	R410A	R410A	R410A
	Napełnienie czynnikiem	kg	4	4	4	4	4	4
Przewody	Średnica przewodu cieczowego	mm	9.52	9.52	9.52	9.52	9.52	9.52
	Średnica przewodu gazowego	mm	15.88	15.88	15.88	15.88	15.88	15.88
	Maks. długość przewodów	m	300	300	300	300	300	300
	Maks. długość przewodów (rzeczywista/aktualna)	m	175/150	175/150	175/150	175/150	175/150	175/150
	Maks. różnica poziomów pomiędzy j. wew., a j. zew. (j. zew na górze/dole) *1	m	50	50	50	50	50	50
	Maks. różnica poziomów pomiędzy j. wew. *4	m	15	15	15	15	15	15
Współczynnik przewymiarowania	Współczynnik przewymiarowania	%	50-130	50-130	50-130	50-130	50-130	50-130
	Maks. liczba j. wewnętrznych	/	8	10	13	8	10	13
Warunki robocze	Chłodzenie	°C	-5-50	-5-50	-5-50	-5-50	-5-50	-5-50
	Ogrzewanie	°C	-20-27	-20-27	-20-27	-20-27	-20-27	-20-27

\*1 Jeśli różnica poziomów pomiędzy j. wew, a j. zew mieści się w zakresie od 50 m do 110 m, skontaktuj się z nami w celu indywidualnego dostosowania produkowanego systemu

\*2 Standardowa produkcja nie wymagająca indywidualnego dostosowania

\*3 Jeśli różnica poziomów pomiędzy j. wewnętrznymi mieści się w zakresie od 18 m do 30 m, skontaktuj się z nami w celu indywidualnego dostosowania produkowanego systemu

\*4 Standardowa produkcja nie wymagająca indywidualnego dostosowania

\* Wszystkie specyfikacje są testowane w warunkach nominalnych (w trybie chłodzenia, temperatura wewnętrzna wynosi 27°C DB / 19°C WB; temp. zewnętrzna 35°C DB / 24 WB; w trybie ogrzewania temp. wewnętrzna 20°C DB, w trybie ogrzewania, temp. zewnętrzna 7°C DB / 6°C WB)



Jednostki zewnętrzne MRV S<sup>II</sup>

AU08NFKERA  
AU10NFKERA  
AU12NFKERA

Model			AU08NFKERA	AU10NFKERA	AU12NFKERA
Wydajność	Zakres wydajności	HP	8HP	10HP	12HP
	Chłodzenie	kW	22.6	28	31.5
	Grzanie	kW	22.6	30.5	31.5
	Grzanie maks.	kW	25	32	35
	SEER(T1)	/	8.50	8.20	7.70
	η <sub>s,c</sub>	%	337	325	305
	SCOP(T1)	/	5.00	4.80	4.70
Parametry elektryczne	η <sub>s,h</sub>	%	197	189	185
	Zasilanie	f/V/Hz	3/380-415/50/60	3/380-415/50/60	3/380-415/50/60
	Pobór mocy (Chłodzenie)	kW	6.46	8.75	10.16
Wymiary	Pobór mocy (Grzanie)	kW	5.79	8.03	8.51
	Wymiary netto (szer./gl./wys.)	mm	1050/400/1636	1050/400/1636	1050/400/1636
Waga	Wymiary brutto (z opakowaniem) (szer./gl./wys.)	mm	1150/510/1790	1150/510/1790	1150/510/1790
	Waga netto/brutto	kg	149/168	149/168	149/168
Sprężarka	Typ sprężarki	/	Podwójna rotacyjna	Podwójna rotacyjna	Podwójna rotacyjna
	Moc	W	6270	6270	6270
	Ilość sprężarek	/	1	1	1
Wentylator	Przepływ powietrza (H)	m <sup>3</sup> /h	10000	10000	10000
Poziom ciśnienia akustycznego	Chłodzenie	dB(A)	63	64	65
	Grzanie	dB(A)	65	66	67
Czynnik chłodniczy	Typ	/	R410A	R410A	R410A
	Napelnienie czynnikiem	kg	5.1	5.1	5.1
Przewody	Średnica przewodu cieczowego	mm	9.52	9.52	12.7
	Średnica przewodu gazowego	mm	19.05	22.22	25.4
	Maks. długość przewodów	m	300	300	300
	Maks. długość przewodów (rzeczywista/aktualna)	m	175/150	175/150	175/150
	Maks. różnica poziomów pomiędzy j. wew., a j. zew. (j. zew na górze/dole) *1	m	50	50	50
Współczynnik przewymiarowania	Maks. różnica poziomów pomiędzy j. wew. *4	m	15	15	15
	Współczynnik przewymiarowania	%	50-130	50-130	50-130
Warunki robocze	Maks. liczba j. wewnętrznych	/	13	16	19
	Chłodzenie	°C	-5-48	-5-48	-5-48
	Ogrzewanie	°C	-20-27	-20-27	-20-27

\*1 Jeśli różnica poziomów pomiędzy j. wew, a j. zew mieści się w zakresie od 50 m do 110 m, skontaktuj się z nami w celu indywidualnego dostosowania produkowanego systemu

\*2 Standardowa produkcja nie wymagająca indywidualnego dostosowania

\*3 Jeśli różnica poziomów pomiędzy j. wewnętrznymi mieści się w zakresie od 18 m do 30 m, skontaktuj się z nami w celu indywidualnego dostosowania produkowanego systemu

\*4 Standardowa produkcja nie wymagająca indywidualnego dostosowania

\* Wszystkie specyfikacje są testowane w warunkach nominalnych (w trybie chłodzenia, temperatura wewnętrzna wynosi 27°C DB / 19°C WB; temp. zewnętrzna 35°C DB / 24 WB; w trybie ogrzewania temp. wewnętrzna 20°C DB, w trybie ogrzewania, temp. zewnętrzna 7°C DB / 6°C WB)

# Wymiary

AU042FPERA

AU052FPERA

AU062FPERA

AU041FPERA

AU051FPERA

AU061FPERA

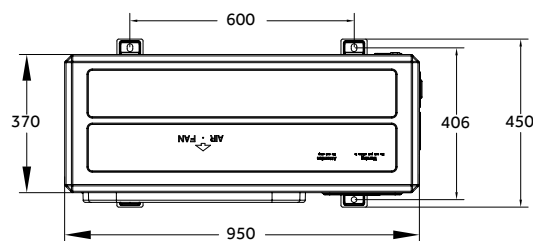
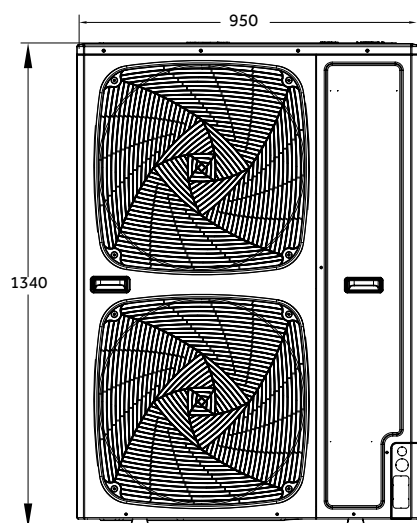

AU08NFKERA

AU10NFKERA

AU12NFKERA

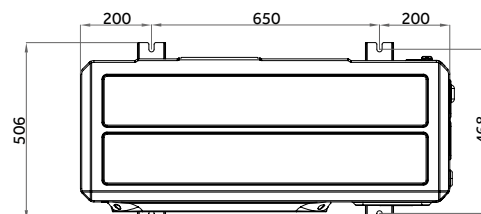
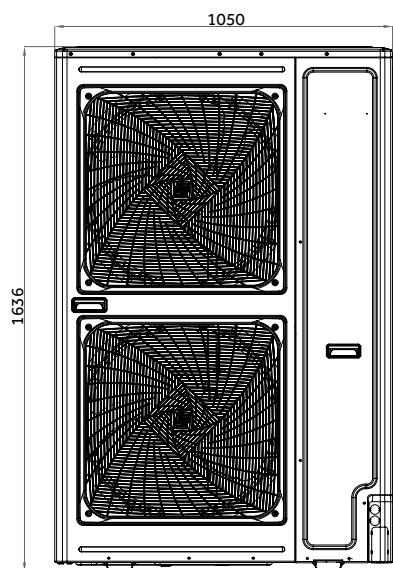



# MRV W

Jednostki zewnętrzne MRV



Jednostki zewnętrzne MRV W

## Wprowadzenie do systemu

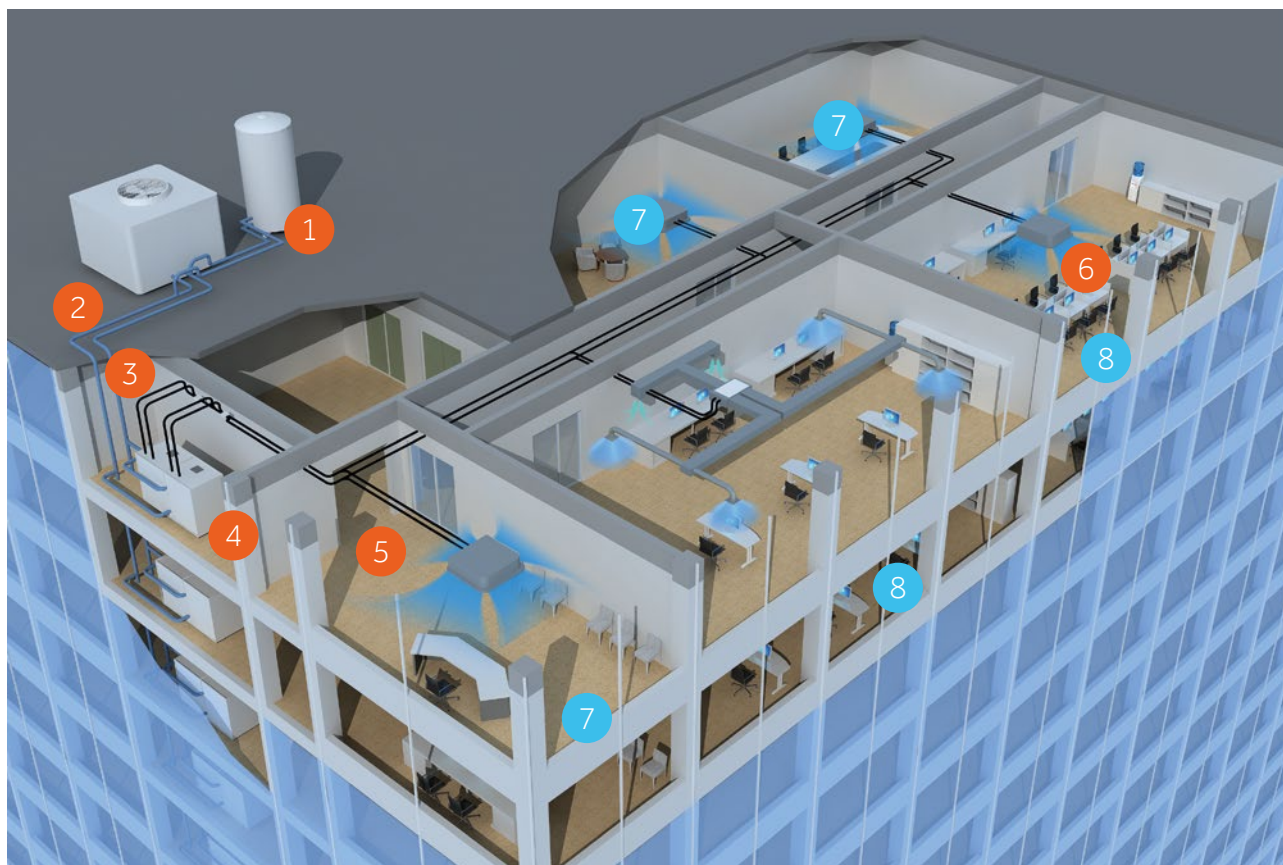

- |                       |  |                        |
|-----------------------|--|------------------------|
| 1 Zbiornik nadmiarowy | 4 Wieża chłodnicza (zamknięty system) i bojler | 7 Jednostka wewnętrzna |
| 2 Wieża chłodnicza    | 5 MRV zew. chłodzony wodą                      | 8 Sala konferencyjna   |
| 3 Instalacja wodna    | 6 Przewody czynnika chłodzącego (doj. wew.)    | 9 Biuro                |

## System MRV W

System MRV serii W jest rozwiązaniem, które wykorzystuje wodę jako źródło chłodzenia lub grzania.

MRV serii W można łączyć system wodny i układ wykorzystujący czynnik chłodzący.



## Jednostki zewnętrzne MRV W

### Zastosowanie systemów MRV W

typ 1



Wieżowce bez podium

typ 2



Wieżowce z podium

typ 3



Niższe budynki wielkopowierzchniowe

### Zasada działania systemów MRV W

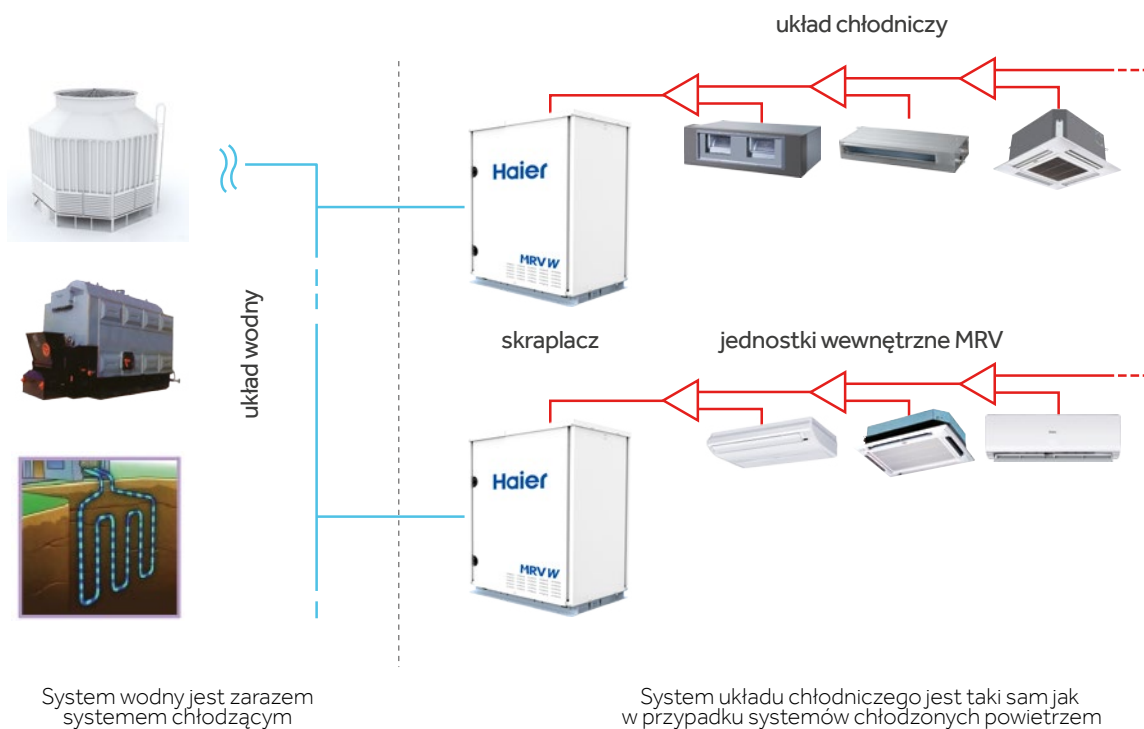

## Jednostki zewnętrzne MRV W

### Typ 1 – wieżowce

Konwencjonalny system Chiller w porównaniu z nowym rozwiązaniem MRV W chłodzonego wodą

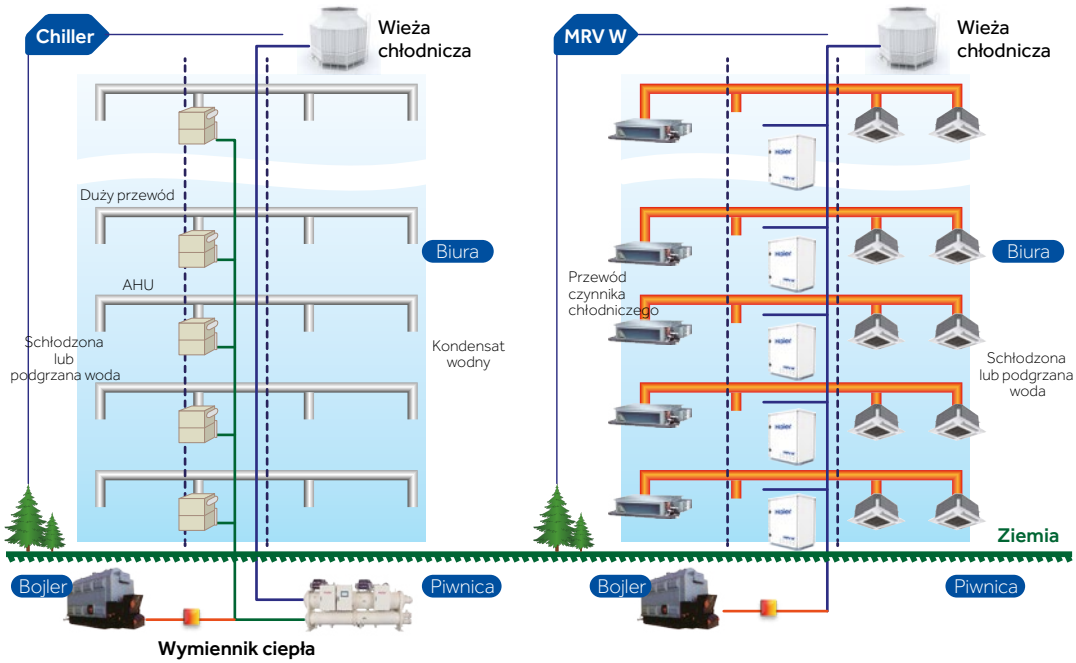

### Typ 2 – wieżowce z podium

Konwencjonalny system Chiller w porównaniu z nowym rozwiązaniem MRV W chłodzonego wodą

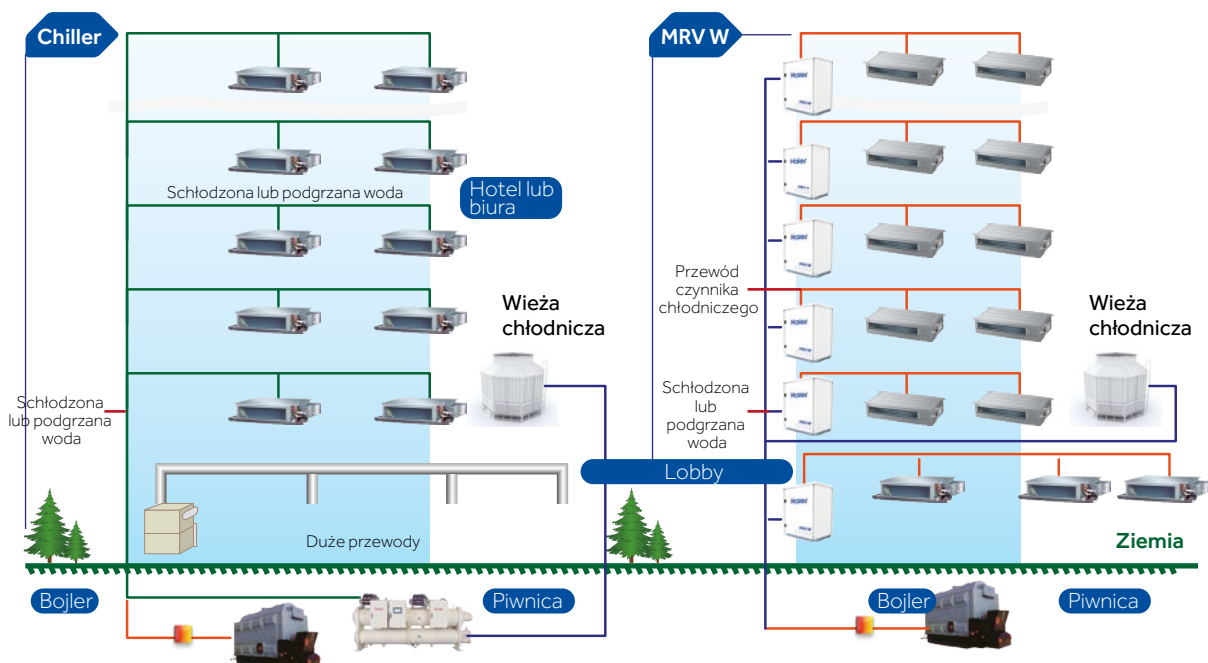

## Jednostki zewnętrzne MRV W

### Typ 3 – Niższe budynki wielkopowierzchniowe

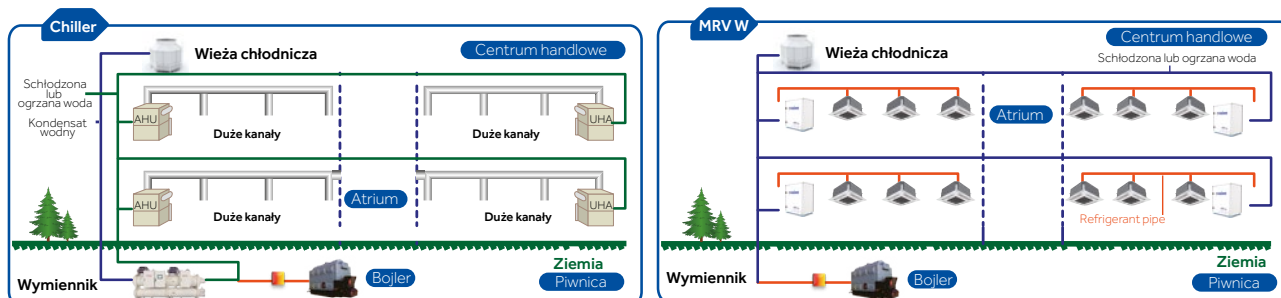

### Odpowiednie budynki

- Nowe lub odnowione obiekty: MRV W zapewnia energooszczędne rozwiązanie wszędzie, gdzie można zastosować agregat chłodniczy ochładzany wodą lub zastąpić układ pomp ciepła oparty o źródło wody. Ma to szczególnie zastosowanie w budynkach mieszkalnych, biurach, ośrodkach medycznych lub szkołach
- Wieżowce, których konstrukcja nie pozwala na montaż konwencjonalnego systemu MRV
- Budynki z przeszklonymi fasadami
- Brak wystarczającego miejsca, aby zamontować jednostkę zewnętrzną
- Obiekt wymagający zastosowania odnawialnych źródeł energii

### Korzyści

- Niższy koszt początkowy wykonania i montażu systemu
- Istnieje możliwość rozszerzenia systemu o klimatyzację
- Brak potrzeby zrównoważenia systemów wodnych, jeśli zawory rozruchowe są zainstalowane na każdym piętrze
- Wykorzystanie pełnego zestawu systemu zarządzania MRV dla układu A/C
- Niezależna regulacja każdej jednostki wewnętrznej

## Konstrukcja jednostki

8/10/12 HP  
Wyrzut boczny

Znacznie większa wydajność oraz większe możliwości instalacji i montażu.

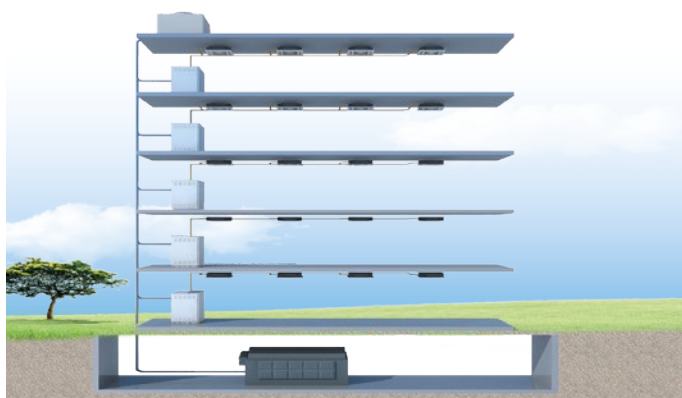



## Jednostki zewnętrzne MRV W

## Konstrukcja jednostki

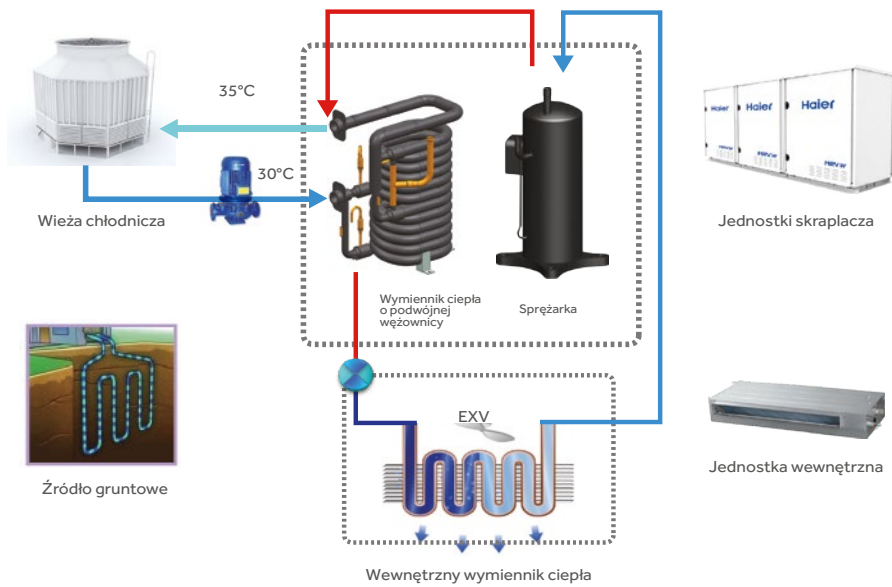

## Zasada pracy w trybie grzania

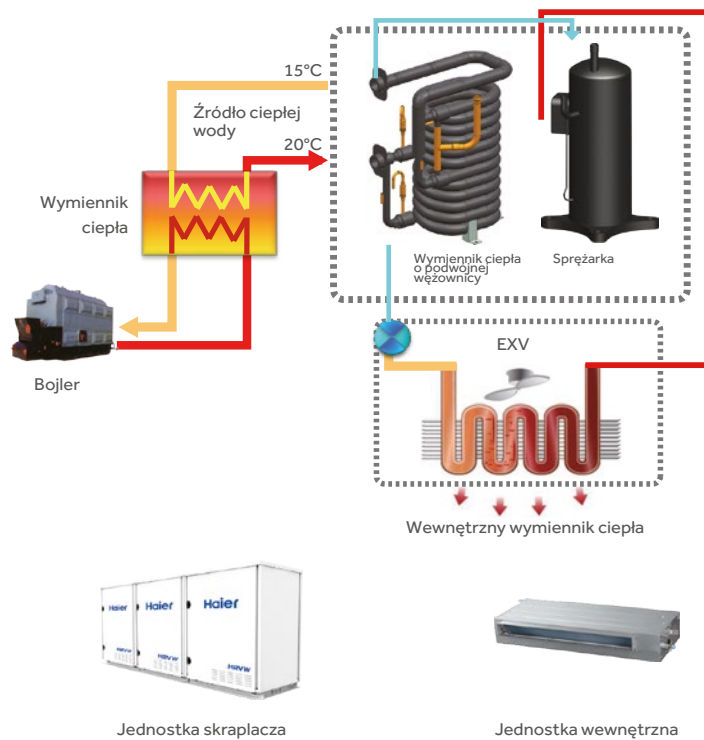

## Jednostki zewnętrzne MRV W

### Główne technologie i części (część przednia)

#### Przewód czynnika chłodzącego

Przewód czynnika chłodzącego do połączenia jednostek wewnętrznych

#### Wlot i wylot wody

Podłączenie dopływu i odpływu wody do wymiennika ciepła

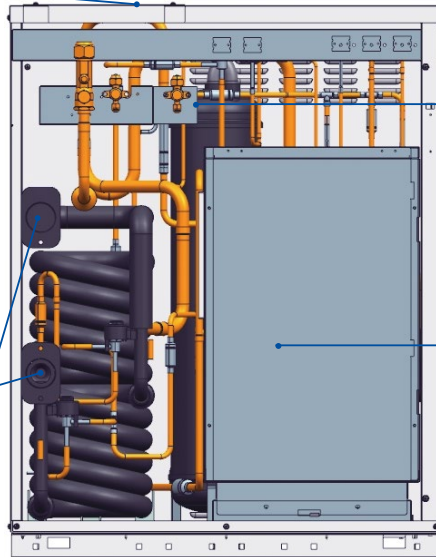

#### Separator gaz - ciecz

Zmniejszona wysokość wymiennika ciepła (650mm); jednolita górna i dolna prędkość nawiewu przy zachowaniu wysokiej wydajności

#### Szafka elektryczna sterownicza

Kompaktowa szafka elektryczna sterownicza, z łatwym dostępem umożliwiającym szybkie prace serwisowe

### Główne technologie i części (część przednia)

#### Kompaktowa szafa elektryczna

Kompaktowa elektryczna szafka sterownicza, otwierana w górę i w dół, łatwość obsługi sprężarki

#### Sprężarka DC Inverter

Sprężarka spiralna z inwerterem DC w wysokiej wydajności energetycznej

#### Separator oleju

#### Przełącznik

#### Wymiennik ciepła o podwójnej węzownicy

- Podwójny wymiennik ciepła o wyższej zdolności transferu ciepła
- Wydajny wymiennik o zwartej konstrukcji

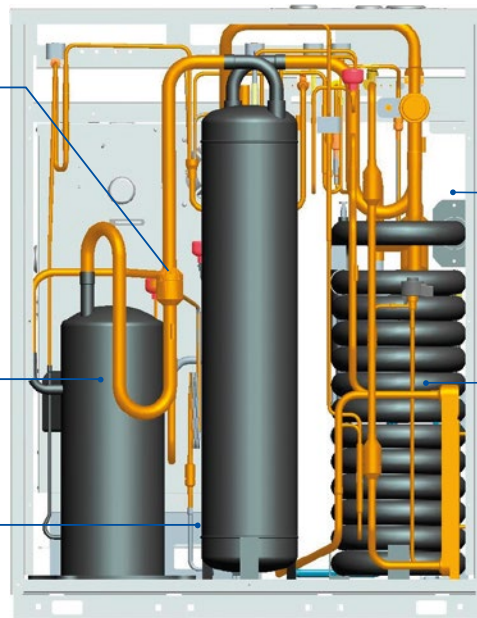

## Jednostki zewnętrzne MRV W

# Wysoka wydajność

### Oszczędność energii

- COP może wynosić do 6,02, czyli o wiele więcej niż w systemie grzania powietrzem
- EER może wynosić do 4,98, czyli o wiele więcej niż w systemie chłodzenia powietrzem

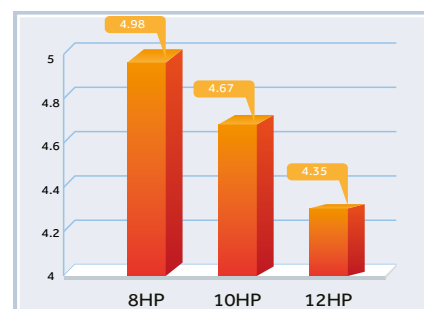

### Sprężarka DC Inverter

Sprężarka o wysokiej wydajności, zasilana prądem stałym firmy Mitsubishi Electric



### Wymiennik ciepła

Wysokowydajny wymiennik ciepła o podwójnej węzownicy

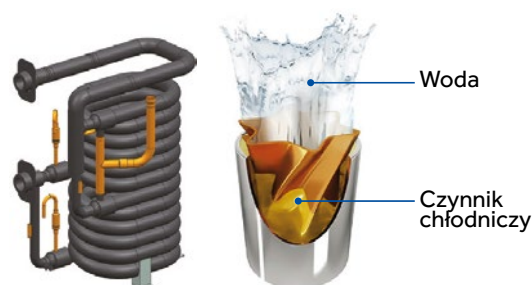

### Podwójna kontrola EEV

Podwójny zawór rozprężny EEV steruje osobno dwustopniowym wymiennikiem ciepła; możliwość regulacji ilości czynnika w skraplaczu

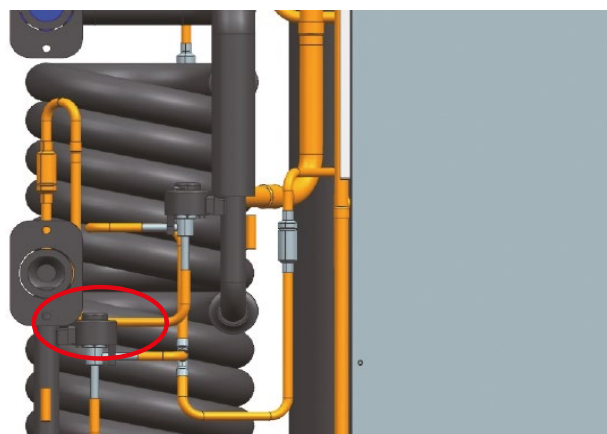

### Dwustopniowa technologia głębokiego ochładzania

- 1 etap dochładzania: dodatkowa węzownica dochładzania skraplacza
- 2 etap dochładzania: samodzielna chłodnica
- Po dalszym schłodzeniu, stopień dochładzania może wynosić do 30°C, przy poprawie pojemności wymiany ciepła na jednostkę masy czynnika chłodniczego o 46%, oporze przepływu zmniejszonym o 55% i zwiększeniu wydajności działania o 9%.

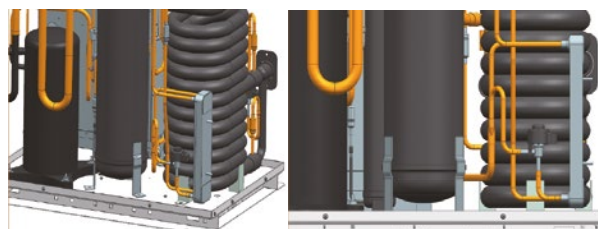

## Jednostki zewnętrzne MRV W

- Odzysk ciepła jest osiągnięty w obiegu wody pomiędzy różnymi układami czynnika chłodzącego; większa łączna wartość COP
- Chłodzenie i ogrzewanie jednocześnie w różnych układach

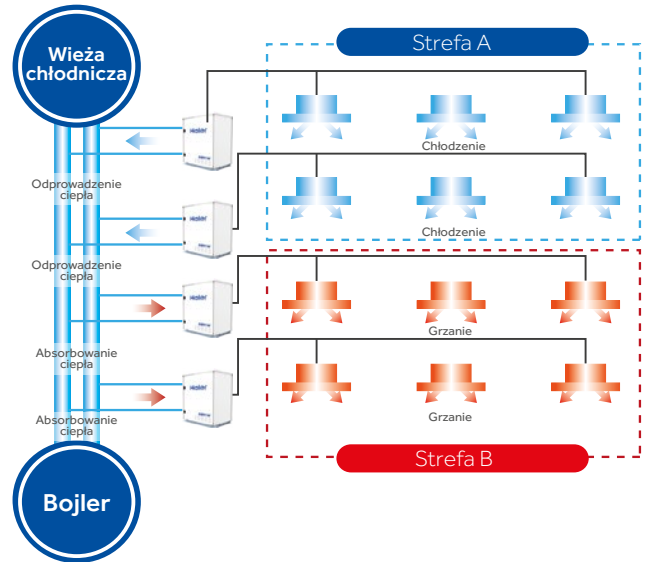

## Duże możliwości w projektowaniu układu przewodów

- Maks. ciśnienie wody może wynosić do 1,96 MPa
- Długość przewodu kondensatu może wynosić do 200 m

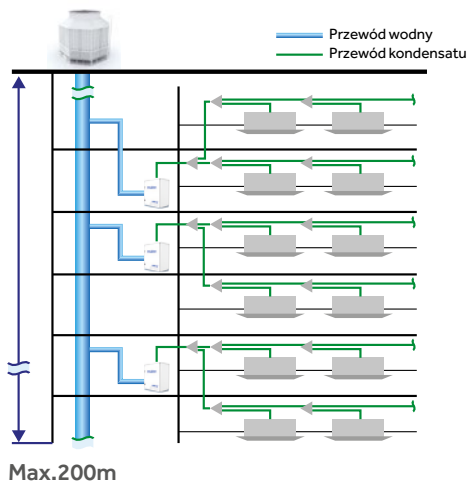

## Szerokie możliwości montażu jednostki zewnętrznej



## Tryby pracy i ustawienia sekcji – priorytet

Systemy MRV W umożliwiają konfigurację z różnymi wyborami trybów pracy dla całego budynku oraz ustawienie sekcji z priorytetem chłodzenia lub grzania.

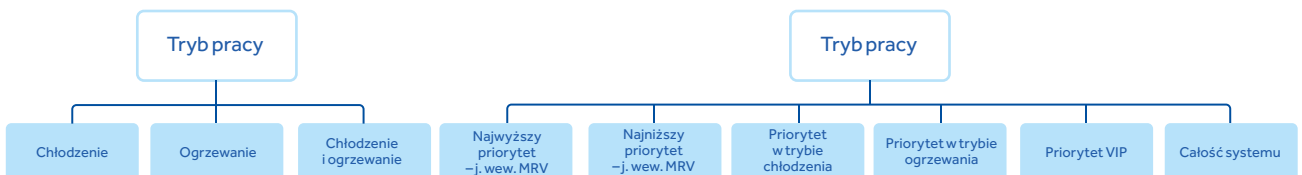

Jednostki zewnętrzne MRV W

## Wysoka wydajność

Długie przewody i duża różnica wysokości

Skrapacze są małe i mogą być ustawiane jeden na drugim, zmniejszając wymaganą powierzchnię instalacji

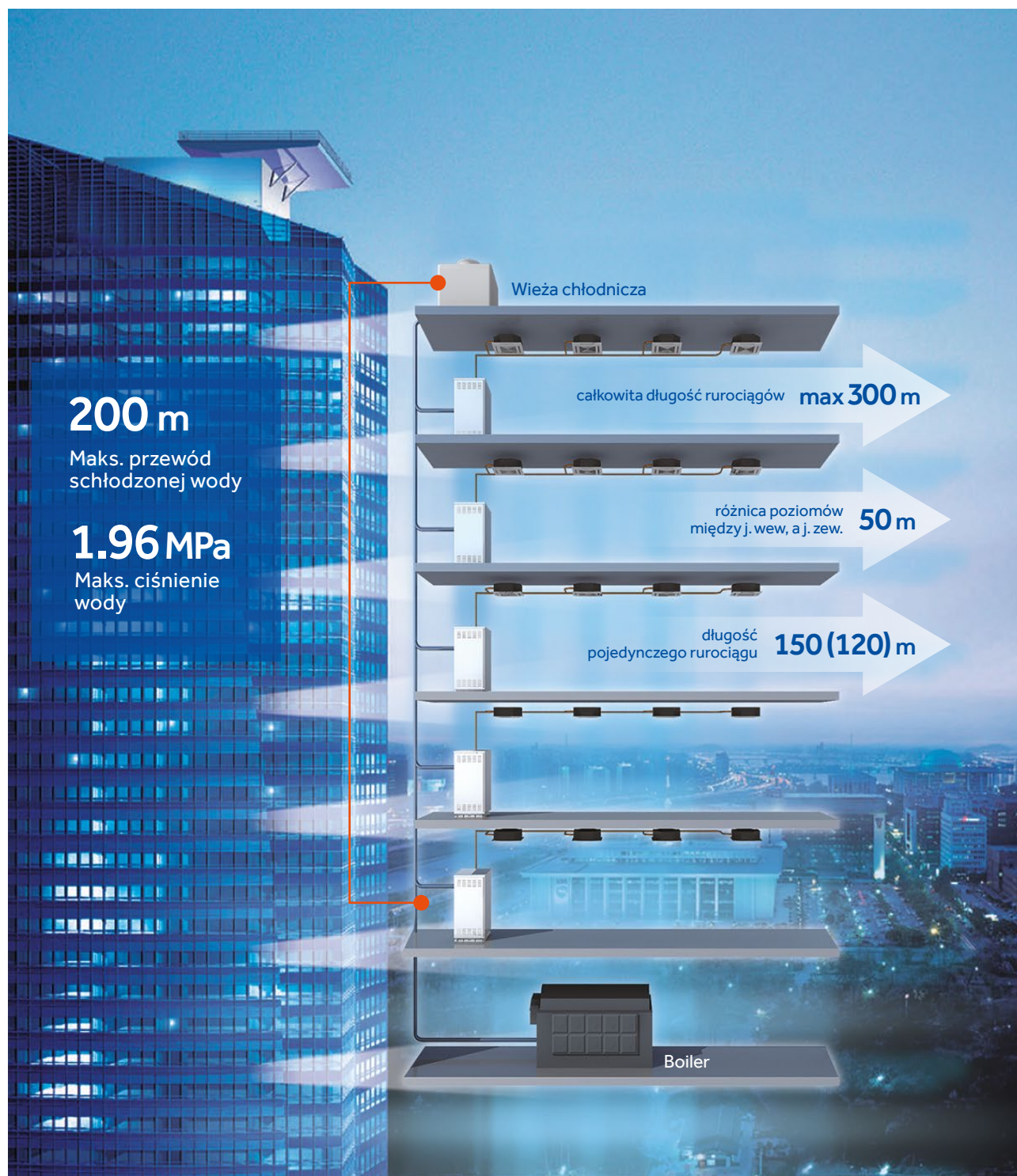

## Jednostki zewnętrzne MRV W

- Jednostki zewnętrzne MRV W łączą układ wodny z systemem czynnika chłodzącego
- 3 podst. moduły pojedyncze 8/10/12 HP, maks. 3 moduły, do 36 HP na 1 zestaw
- Zwarta i kompaktowa konstrukcja
- Łączna długość przewodów 300 m
- Zewnętrzny wymiennik ciepła o podwójnej wężownicy
- Jednostki zewnętrzne systemu MRV w są kompatybilne ze wszystkimi jednostkami wewnętrznymi typu MRV



AV08IMWEWA  
AV10IMWEWA  
AV12IMWEWA

Model			AV08IMWEWA	AV10IMWEWA	AV12IMWEWA	
Dostępne kombinacje			/	/	/	
			/	/	/	
			/	/	/	
			8	10	12	
Wydatność	Zakres wydajności	HP	22.4	28	33.5	
	Chłodzenie	kW	25	31.5	37.5	
	Grzanie	kW	3/380-400/50/60	3/380-400/50/60	3/380-400/50/60	
Parametry elektryczne	Zasilanie	f/V/Hz	4.50	6.00	7.70	
	Chłodzenie	Pobór mocy	kW	13.00	15.00	17.00
		Prąd znamionowy	A	20.79	23.99	27.19
	Grzanie	Pobór mocy	kW	13.00	15.00	17.00
		Prąd znamionowy	A	20.79	23.99	27.19
	EER/COP					
	SEER			5.87	5.76	5.69
	SCOP			6.13	6.01	5.96
Osiągi	Przepływ wody (H)	m <sup>3</sup> /h	4.8	6	7.2	
	Poziom ciśnienia akustycznego	dB(A)	50	51	53	
	Poziom mocy akustycznej	dB(A)	61	62	64	
Montaż	Wymiary netto (szer./gl./wys.)	mm	775/545/995	775/545/995	775/545/995	
	Wymiary brutto z opakowaniem (szer./gl./wys.)	mm	840/625/1150	840/625/1150	840/625/1150	
	Waga netto/brutto	kg	172/183	172/183	172/183	
	Typ sprężarki		DC Inverter	DC Inverter	DC Inverter	
	Ilość sprężarek		1 INV	1 INV	1 INV	
	Czynnik chłodniczy		R410A	R410A	R410A	
	Napelnienie czynnikiem	kg	2	2	2	
	Średnica przewodu cieczowego	mm	9.52	9.52	12.7	
	Średnica przewodu gazowego	mm	19.05	22.2	25.4	
	Przewód wyrównawczy oleju	mm	9.52	9.52	9.52	
	Maks. długość przewodów	m	300	300	300	
	Maks. długość przewodów (rzeczywista/aktualna)	m	150/120	150/120	150/120	
	Maks. różnica poziomów pomiędzy j. wew., a j. zew. (j. zew na górze/dole)	m	50/40	50/40	50/40	
Wymiennik ciepła	Typ		Podwójna wężownica	Podwójna wężownica	Podwójna wężownica	
	Materiał		Stal i miedź	Stal i miedź	Stal i miedź	
Przylącze wody	Wlot rury	typ	DN32	DN32	DN32	
	Wylot rury	typ	DN32	DN32	DN32	
	Wylot rury skroplin	mm	/	/	/	
	Spadek ciśnienia (wlot i wylot)		35	50	70	
	Typ		inner grooved	inner grooved	inner grooved	
	Maks. ciśnienie wody	Mpa	1.6	1.6	1.6	
Współczynnik przewymiarowania	Temp. wody na wlocie (chłodzenie i grzanie)	°C	7-45	7-45	7-45	
	Współczynnik przewymiarowania	%	50-130	50-130	50-130	
Współczynnik przewymiarowania	Maks. ilość j. wewnętrznych	unit	13	16	19	

\*1 Jeśli różnica poziomów pomiędzy j. wew, a j. zew mieści się w zakresie od 50 m do 110 m, skontaktuj się z nami w celu indywidualnego dostosowania produkowanego systemu

\*2 Standardowa produkcja nie wymagająca indywidualnego dostosowania

\*3 Jeśli różnica poziomów pomiędzy j. wewnętrznymi mieści się w zakresie od 18 m do 30 m, skontaktuj się z nami w celu indywidualnego dostosowania produkowanego systemu

\*4 Standardowa produkcja nie wymagająca indywidualnego dostosowania

\* Wszystkie specyfikacje są testowane w warunkach nominalnych (w trybie chłodzenia, temperatura wewnętrzna wynosi 27°C DB / 19°C WB; temp. zewnętrzna 35°C DB / 24 WB; w trybie ogrzewania temp. wewnętrzna 20°C DB, w trybie ogrzewania, temp. zewnętrzna 7°C DB / 6°C WB)

## Jednostki zewnętrzne MRV W

- Jednostki zewnętrzne MRV W łączą układ wodny z systemem czynnika chłodzącego
- 3 podst. moduły pojedyncze 8/10/12 HP, maks. 3 moduły, do 36 HP na 1 zestaw
- Zwarta i kompaktowa konstrukcja
- Łączna długość przewodów 300 m
- Zewnętrzny wymiennik ciepła o podwójnej wężownicy
- Jednostki zewnętrzne systemu MRV w są kompatybilne ze wszystkimi jednostkami wewnętrznymi typu MRV



AV08IMWEWA  
AV10IMWEWA  
AV12IMWEWA

Model			AV16IMWEWA	AV18IMWEWA	AV20IMWEWA	AV22IMWEWA	
Dostępne kombinacje			AV08IMWEWA	AV08IMWEWA	AV10IMWEWA	AV10IMWEWA	
			AV08IMWEWA	AV10IMWEWA	AV10IMWEWA	AV12IMWEWA	
/			/	/	/	/	
Wydajność	Zakres wydajności		HP	16	18	20	22
	Chłodzenie		kW	44.8	50.4	56	61.5
	Grzanie		kW	50.0	56.5	63	69.0
Parametry elektryczne	Zasilanie		f/V/Hz	3/380-400/50/60	3/380-400/50/60	3/380-400/50/60	3/380-400/50/60
	Chłodzenie	Pobór mocy	kW	9.00	10.50	12.00	13.70
		Prąd znamionowy	A	14.39	16.79	19.19	21.91
	Grzanie	Pobór mocy	kW	8.30	9.95	11.60	13.60
		Prąd znamionowy	A	13.27	15.91	18.55	21.75
	EER/COP			4.98/6.02	4.8/5.68	4.67/5.43	4.49/5.07
	SEER			5.87	5.82	5.76	5.73
SCOP			6.13	6.10	6.01	5.98	
Osiągi	Przepływ wody (H)		m <sup>3</sup> /h	9.6	10.8	12	13.2
	Poziom ciśnienia akustycznego		dB(A)	53	54	54	55
	Poziom mocy akustycznej		dB(A)	64	65	65	65
Montaż	Wymiary netto (szer./gl./wys.)		mm	(775/545/995)*2	(775/545/995)*2	(775/545/995)*2	(775/545/995)*2
	Wymiary brutto z opakowaniem (szer./gl./wys.)		mm	(840/625/1150)*2	(840/625/1150)*2	(840/625/1150)*2	(840/625/1150)*2
	Waga netto/brutto		kg	344/366	344/366	344/366	344/366
	Typ sprężarki			DC Inverter	DC Inverter	DC Inverter	DC Inverter
	Ilość sprężarek			2 INV	2 INV	2 INV	2 INV
	Czynnik chłodniczy		kg	R410A	R410A	R410A	R410A
	Naplnienie czynnikiem		kg	4	4	4	4
	Średnica przewodu cieczowego		mm	12.7	15.88	15.88	15.88
	Średnica przewodu gazowego		mm	28.58	28.58	28.58	28.58
	Przewód wyrównawczy oleju		mm	9.52	9.52	9.52	9.52
	Maks. długość przewodów		m	300	300	300	300
	Maks. długość przewodów (rzeczywista/aktualna)		m	150/120	150/120	150/120	150/120
	Maks. różnica poziomów pomiędzy j. wew., a j. zew. (j. zew na górze/dole)		m	50/40	50/40	50/40	50/40
Wymiennik ciepła	Typ			Podwójna wężownica	Podwójna wężownica	Podwójna wężownica	Podwójna wężownica
	Materiał			Stal i miedź	Stal i miedź	Stal i miedź	Stal i miedź
Przylącze wody	Wlot rury		typ	DN32	DN32	DN32	DN32
	Wylot rury		typ	DN32	DN32	DN32	DN32
	Wylot rury skroplin		mm	/	35+50	50+50	50+70
	Spadek ciśnienia (wlot i wylot)			/	/	/	/
	Typ			inner grooved	inner grooved	inner grooved	inner grooved
	Maks. ciśnienie wody		Mpa	1.6	1.6	1.6	1.6
	Temp. wody na wlocie (chłodzenie i grzanie)		°C	7-45	7-45	7-45	7-45
Współczynnik przewymiarowania	Współczynnik przewymiarowania		%	50-130	50-130	50-130	50-130
	Maks. ilość j. wewnętrznych		unit	23	29	33	36

\*1 Jeśli różnica poziomów pomiędzy j. wew. a j. zew. mieści się w zakresie od 50 m do 110 m, skontaktuj się z nami w celu indywidualnego dostosowania produkowanego systemu

\*2 Standardowa produkcja nie wymagająca indywidualnego dostosowania

\*3 Jeśli różnica poziomów pomiędzy j. wewnętrznymi mieści się w zakresie od 18 m do 30 m, skontaktuj się z nami w celu indywidualnego dostosowania produkowanego systemu

\*4 Standardowa produkcja nie wymagająca indywidualnego dostosowania

\* Wszystkie specyfikacje są testowane w warunkach nominalnych (w trybie chłodzenia, temperatura wewnętrzna wynosi 27°C DB / 19°C WB; temp. zewnętrzna 35°C DB / 24°C WB; w trybie ogrzewania temp. wewnętrzna 20°C DB, w trybie ogrzewania, temp. zewnętrzna 7°C DB / 6°C WB)

## Jednostki zewnętrzne MRV W

- Jednostki zewnętrzne MRV W łączą układ wodny z systemem czynnika chłodzącego
- 3 podst. moduły pojedyncze 8/10/12 HP, maks. 3 moduły, do 36 HP na 1 zestaw
- Zwarta i kompaktowa konstrukcja
- Łączna długość przewodów 300 m
- Zewnętrzny wymiennik ciepła o podwójnej węzownicy
- Jednostki zewnętrzne systemu MRV w są kompatybilne ze wszystkimi jednostkami wewnętrznymi typu MRV



AV08IMWEWA  
AV10IMWEWA  
AV12IMWEWA

Model			AV24IMWEWA	AV26IMWEWA	AV28IMWEWA	
Dostępne kombinacje			AV12IMWEWA	AV08IMWEWA	AV08IMWEWA	
			AV12IMWEWA	AV08IMWEWA	AV10IMWEWA	
			/	AV10IMWEWA	AV10IMWEWA	
Wydajność	Zakres wydajności		HP	24	26	28
	Chłodzenie		kW	67.0	72.8	78.4
	Grzanie		kW	75.0	81.5	88.0
Parametry elektryczne	Zasilanie		f/V/Hz	3/380-400/50/60	3/380-400/50/60	3/380-400/50/60
	Chłodzenie	Pobór mocy	kW	15.40	15.00	16.50
		Prąd znamionowy	A	24.63	23.99	26.39
	Grzanie	Pobór mocy	kW	15.60	14.10	15.75
		Prąd znamionowy	A	24.95	22.55	25.19
	EER/COP			4.35/4.81	4.85/5.78	4.75/5.59
	SEER			5.69	5.84	5.80
SCOP			5.96	6.11	6.10	
Osiągi	Przepływ wody (H)		m <sup>3</sup> /h	14.4	15.6	16.8
	Poziom ciśnienia akustycznego (H)		dB(A)	56	55	55
	Poziom mocy akustycznej (H)		dB(A)	67	66	66
Montaż	Wymiary netto (szer./gl./wys.)		mm	(775/545/995)*2	(775/545/995)*3	(775/545/995)*3
	Wymiary brutto z opakowaniem (szer./gl./wys.)		mm	(840/625/1150)*2	(840/625/1150)*3	(840/625/1150)*3
	Waga netto/brutto		kg	344/366	516/549	516/549
	Typ sprężarki			DCInverter	DCInverter	DCInverter
	Ilość sprężarek			2 INV	3 INV	3 INV
	Czynnik chłodniczy			R410A	R410A	R410A
	Napełnienie czynnikiem		kg	4	6	6
	Średnica przewodu cieczowego		mm	15.88	19.05	19.05
	Średnica przewodu gazowego		mm	28.58	31.8	31.8
	Przewód wyrównawczy oleju		mm	9.52	9.52	9.52
	Maks. długość przewodów		m	300	300	300
	Maks. długość przewodów (rzeczywista/aktualna)		m	150/120	150/120	150/120
	Maks. różnica poziomów pomiędzy j. wew., a j. zew. (j. zew na górze/dole)		m	50/40	50/40	50/40
Wymiennik ciepła	Typ			Podwójna węzownica	Podwójna węzownica	Podwójna węzownica
	Materiał			Stal i miedź	Stal i miedź	Stal i miedź
Przylącze wody	Wlot rury		typ	DN32	DN32	DN32
	Wylot rury		typ	DN32	DN32	DN32
	Wylot rury skroplin		mm	/	/	/
	Spadek ciśnienia (wlot i wylot)			70+70	35+35+50	35+50+50
	Typ			inner grooved	inner grooved	inner grooved
	Maks. ciśnienie wody		Mpa	1.6	1.6	1.6
Współczynnik przewymiarowania	Temp. wody na wlocie (chłodzenie i grzanie)		°C	7-45	7-45	7-45
	Współczynnik przewymiarowania		%	50-130	50-130	50-130
Maks. ilość j. wewnętrznych		unit	13	16	19	

\*1 Jeśli różnica poziomów pomiędzy j. wew, a j. zew mieści się w zakresie od 50 m do 110 m, skontaktuj się z nami w celu indywidualnego dostosowania produkowanego systemu

\*2 Standardowa produkcja nie wymagająca indywidualnego dostosowania

\*3 Jeśli różnica poziomów pomiędzy j. wewnętrznymi mieści się w zakresie od 18 m do 30 m, skontaktuj się z nami w celu indywidualnego dostosowania produkowanego systemu

\*4 Standardowa produkcja nie wymagająca indywidualnego dostosowania

\* Wszystkie specyfikacje są testowane w warunkach nominalnych (w trybie chłodzenia, temperatura wewnętrzna wynosi 27°C DB / 19°C WB; temp. zewnętrzna 35°C DB / 24 WB; w trybie ogrzewania temp. wewnętrzna 20°C DB, w trybie ogrzewania, temp. zewnętrzna 7°C DB / 6°C WB)



## Jednostki zewnętrzne MRV W

- Jednostki zewnętrzne MRV W łączą układ wodny z systemem czynnika chłodzącego
- 3 podst. moduły pojedyncze 8/10/12 HP, maks. 3 moduły, do 36 HP na 1 zestaw
- Zwarta i kompaktowa konstrukcja
- Łączna długość przewodów 300 m
- Zewnętrzny wymiennik ciepła o podwójnej wężownicy
- Jednostki zewnętrzne systemu MRV w są kompatybilne ze wszystkimi jednostkami wewnętrznymi typu MRV



AV08IMWEWA  
AV10IMWEWA  
AV12IMWEWA

Model			AV30IMWEWA	AV32IMWEWA	AV34IMWEWA	AV36IMWEWA	
Dostępne kombinacje			AV10IMWEWA	AV10IMWEWA	AV10IMWEWA	AV12IMWEWA	
			AV10IMWEWA	AV10IMWEWA	AV12IMWEWA	AV12IMWEWA	
			AV10IMWEWA	AV12IMWEWA	AV12IMWEWA	AV12IMWEWA	
Wydajność	Zakres wydajności	HP	30	32	34	36	
	Chłodzenie	kW	84.0	89.5	95.0	100.5	
	Grzanie	kW	94.5	100.5	106.5	112.5	
Parametry elektryczne	Zasilanie	f/V/Hz	3/380-400/50/60	3/380-400/50/60	3/380-400/50/60	3/380-400/50/60	
	Chłodzenie	Pobór mocy	kW	18.00	19.70	21.40	23.10
		Prąd znamionowy	A	28.79	31.51	34.23	36.95
	Grzanie	Pobór mocy	kW	17.40	19.40	21.40	23.40
		Prąd znamionowy	A	27.83	31.03	34.23	37.42
	EER/COP		4.67/5.43	4.54/5.18	4.44/4.98	4.35/4.81	
	SEER		5.76	5.74	5.72	5.69	
SCOP		6.01	5.99	5.97	5.96		
Osiągi	Przepływ wody (H)	m <sup>3</sup> /h	18.0	19.2	20.4	21.6	
	Poziom ciśnienia akustycznego (H)	dB(A)	56	57	57	58	
	Poziom mocy akustycznej (H)	dB(A)	67	68	68	69	
Montaż	Wymiary netto (szer./gl./wys.)	mm	(775/545/995)*3	(775/545/995)*3	(775/545/995)*3	(775/545/995)*3	
	Wymiary brutto z opakowaniem (szer./gl./wys.)	mm	(840/625/1150)*3	(840/625/1150)*3	(840/625/1150)*3	(840/625/1150)*3	
	Waga netto/brutto	kg	516/549	516/549	516/549	516/549	
	Typ sprężarki		DCInverter	DCInverter	DCInverter	DCInverter	
	Ilość sprężarek		3 INV	3 INV	3 INV	3 INV	
	Czynnik chłodniczy		R410A	R410A	R410A	R410A	
	Napełnienie czynnikiem	kg	6	6	6	6	
	Średnica przewodu cieczowego	mm	19.05	19.05	19.05	19.05	
	Średnica przewodu gazowego	mm	31.8	31.8	31.8	38.1	
	Przewód wyrównawczy oleju	mm	9.52	9.52	9.52	9.52	
	Maks. długość przewodów	m	300	300	300	300	
	Maks. długość przewodów (rzeczywista/aktualna)	m	150/120	150/120	150/120	150/120	
	Maks. różnica poziomów pomiędzy j. wew., a j. zew. (j. zew na górze/dole)	m	50/40	50/40	50/40	50/40	
Wymiennik ciepła	Typ		Podwójna wężownica	Podwójna wężownica	Podwójna wężownica	Podwójna wężownica	
	Materiał		Stal i miedź	Stal i miedź	Stal i miedź	Stal i miedź	
Przylącze wody	Wlot rury	typ	DN32	DN32	DN32	DN32	
	Wylot rury	typ	DN32	DN32	DN32	DN32	
	Wylot rury skroplin	mm	/	/	/	/	
	Spadek ciśnienia (wlot i wylot)		50+50+50	50+50+70	50+70+70	70+70+70	
	Typ		inner grooved	inner grooved	inner grooved	inner grooved	
	Maks. ciśnienie wody	Mpa	1.6	1.6	1.6	1.6	
Warunki robocze	Temp. wody na wlocie (chłodzenie i grzanie)	°C	7-45	7-45	7-45	7-45	
	Chłodzenie	%	50-130	50-130	50-130	50-130	
	Ogrzewanie	unit	13	16	19	19	

\*1 Jeśli różnica poziomów pomiędzy j. wew. a j. zew. mieści się w zakresie od 50 m do 110 m, skontaktuj się z nami w celu indywidualnego dostosowania produkowanego systemu

\*2 Standardowa produkcja nie wymagająca indywidualnego dostosowania

\*3 Jeśli różnica poziomów pomiędzy j. wewnętrznymi mieści się w zakresie od 18 m do 30 m, skontaktuj się z nami w celu indywidualnego dostosowania produkowanego systemu

\*4 Standardowa produkcja nie wymagająca indywidualnego dostosowania

\* Wszystkie specyfikacje są testowane w warunkach nominalnych (w trybie chłodzenia, temperatura wewnętrzna wynosi 27°C DB / 19°C WB; temp. zewnętrzna 35°C DB / 24 WB; w trybie ogrzewania temp. wewnętrzna 20°C DB, w trybie ogrzewania, temp. zewnętrzna 7°C DB / 6°C WB)

# Wymiary

AV08IMWEWA

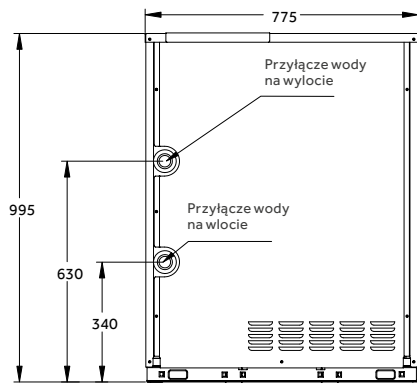

AV10IMWEWA

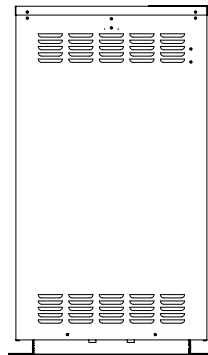

AV12IMWEWA

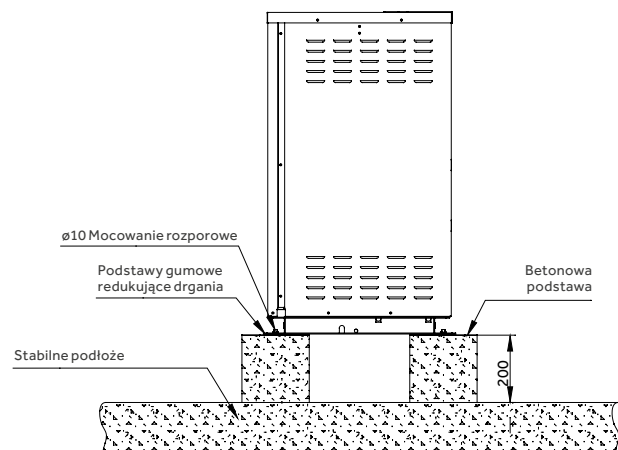
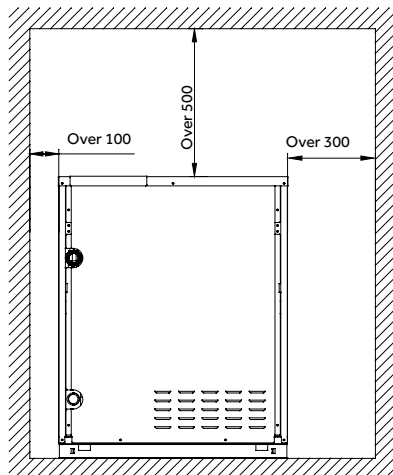
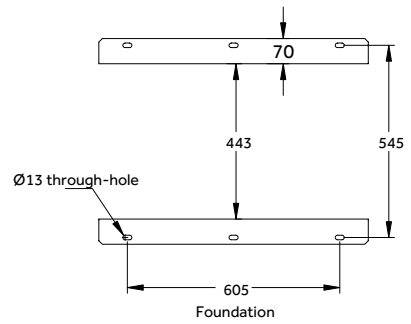
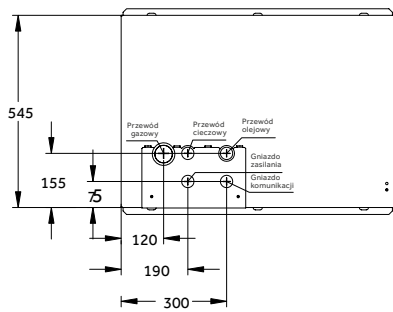
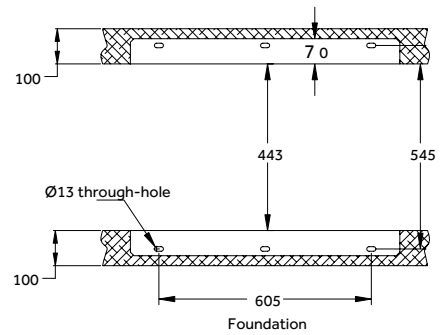



# EASY MRV

Moduł przyłączeniowy



## EASY MRV

# Zintegrowany system

Systemy MRV z zestawem przyłączeniowym EASY MRV są kompatybilne z uniwersalnymi jednostkami wewnętrznymi Super Match.

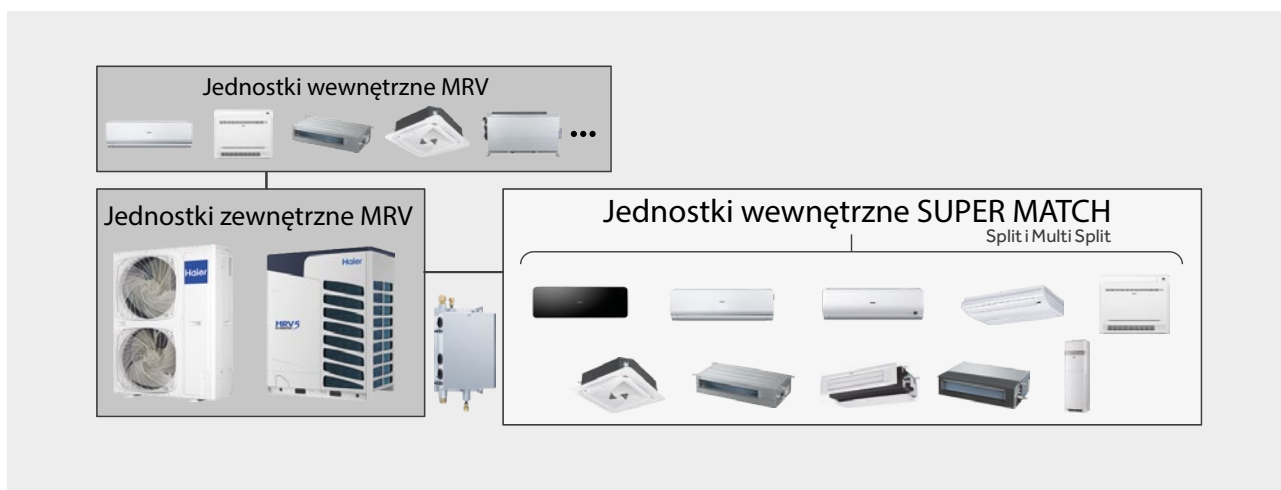

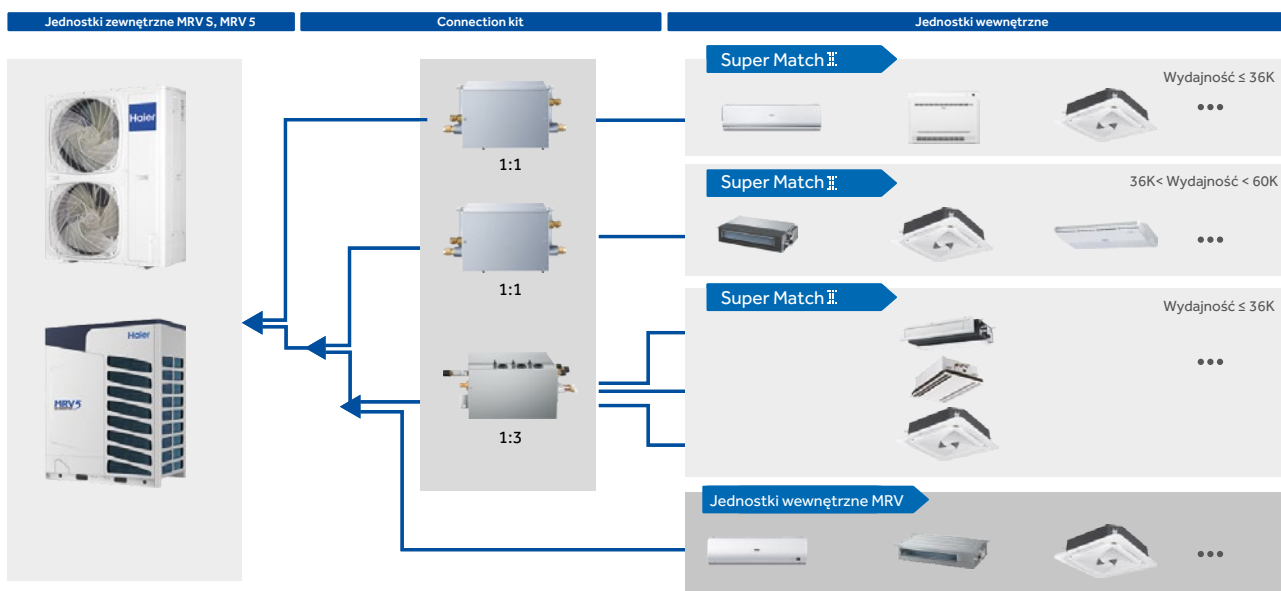

## EASY MRV

System EASY MRV oferuje szeroki zakres rozdzielaczy wyposażonych w zawory rozprężne i elektronikę sterującą do połączenia jednostek wewnętrznych MRV i Super Match (Split i Multi Split).



# Dostępne modele

## Jednostki zewnętrzne

Jednostki zewnętrzne	MRV5	MRV S*					
							
HP	8-26	4	5	6	8	10	12
Zasilanie	3f/380-415V/50(60) Hz	3f/380-415V/50(60)Hz 1f/220-240V/50(60)Hz			3f/380-400V/50(60)Hz		

## Rozdzielacze



MS1-036A(1:1)





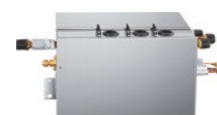





MS1-060A(1:1)



MS3-036A(1:3)

## Jednostki wewnętrzne MRV

System	Model	Wygląd	2,5 kW	3,5 kW	5 kW	7 kW	10 kW	12,5 kW	14 kW	16 kW
Split	FLEXIS		AS25S2SF1FA-WH	AS35S2SF1FA-WH	AS50S2SF1FA-WH	AS71S2SF1FA-WH				
			AS25S2SF1FA-BH	AS35S2SF1FA-BH	AS50S2SF1FA-BH	AS71S2SF1FA-BH				
			AS25S2SF1FA-LW	AS35S2SF1FA-LW	AS50S2SF1FA-LW					
			AS25S2SF1FA-S	AS35S2SF1FA-S						
	CONVERTIBLE			AC35S2SG1FA	AC50S2SG1FA	AC71S2SG1FA	AC10S2SH1FA	AC12S2SK1FA	AC140S2K1FA	AC160S2K1FA
	CASSETTE			AB35S2SC2FA	AB50S2SC2FA	AB71S2SG1FA	ABH105H1ERG	ABH125K1ERG	ABH140K1ERG	ABH160K1ERG
	Slim DUCT			AD35S2SS1FA	AD50S2SS1FA	AD71S2SS1FA				
	DUCT o średnim sprężu			AD35S2SM3FA	AD50S2SM3FA	AD71S2SM3FA	AD10S2SM3FA	AD12S2SM3FA	AD140S2SM3FA	AD160S2SM3FA
	CABINET								AP140S2K1FA	

## EASY MRV

### Konstrukcja – budowa rozdzielaczy

Rozdzielacze EASY MRV składają się z 2 części: elektroniczny zawór rozprężny i panel sterujący.

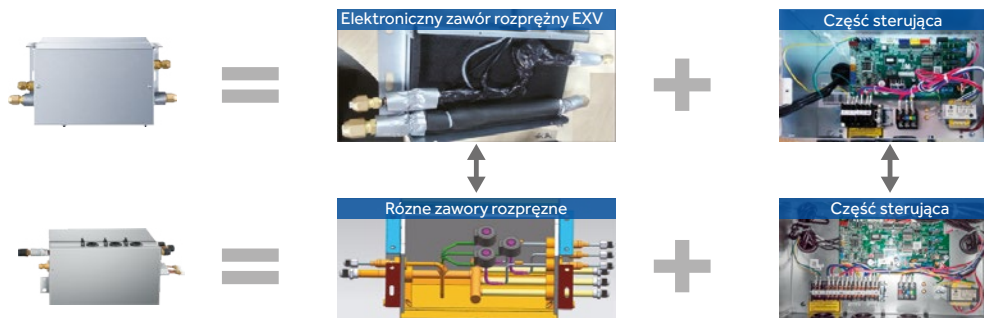

### Szerokie zastosowanie

- Szeroka oferta jednostek wewnętrznych pozwala na stworzenie dowolnych systemów MRV.
- Wybrane jednostki ścienne MRV mogą być bezpośrednio łączone z jednostką zewnętrzną MRV.



Domy



Mieszkania i apartamenty

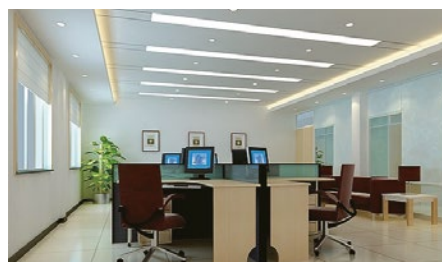

Biura

### Łatwy montaż

Zintegrowany zawór rozprężny, moduł sterowania oraz króćce umożliwiają łatwy i sprawny montaż systemu.

Rura gazowa nie wymaga użycia kolan i lutowania

Rozwiązanie HAIER



Konwencjonalne rozwiązanie

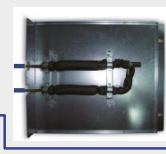

Montaż bezpośrednio do ściany lub montaż podwieszany

Możliwość podwieszenia modułu lub montażu, np. do ściany. Możliwość prawego lub lewostronnego przyłączenia króćców zaworu rozprężnego.

Montaż podwieszany

Montaż ścienny

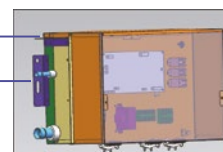

Przyłącza kielichowe

Różne rodzaje nakrętek

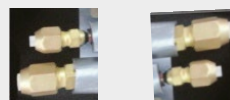

## EASY MRV

### Wysoka wydajność

Jednostki wewnętrzne o wysokiej wydajności	Jednostki wewnętrzne dostępne są do wydajności sięgającej 60 K, są to największe jednostki wewnętrzne dostępne na rynku dla tak zintegrowanego systemu.
Jednostki wewnętrzne o wysokiej wydajności	Największa wydajność przy bocznym wyrzucie powietrza nawet do 12 HP w systemie Easy MRV. Największa wydajność przy górnym wyrzucie powietrza, nawet do 16 HP w systemie Easy MRV.
Cicha praca	Zawór EEV na zewnątrz.
Komponenty wysokiej jakości	Zawory rozprężne japońskiej firmy FUJIKOKI w modułach, zapewniają wysokie osiągi i niezawodność systemu.

## Specyfikacja



MS1-036A/MS1-060A



MS3-036A

Model		MS1-036A	MS1-060A	MS3-036A
Liczba j. wew.	/	1	1	3
Wydajność j. wew.	Btu/h	x ≤36K	36Kx≤60K	x ≤36K (każda j. wew.)
Zasilanie	f/V/Hz	1/220-240/50/60	1/220-240/50/60	1/220-240/50/60
Wymiary (szer./gl./wys.)	mm	310/217/155	310/217/155	394/227/253
Wymiary z opakowaniem (szer./gl./wys.)	mm	509/285/209	509/285/209	687/295/303
Obudowa	/	Stal galwanizowana	Stal galwanizowana	Stal galwanizowana
Kolor	/	Szary	Szary	Szary
Waga netto/brutto	kg	5/7	5/7	9/12
Średnica rurociągu cieczowego	mm	9.52 (główny) / 6.35	9.52 (główny)/ 12.7	6.35(główny)/9.52 9.52(główny)/12.7
Średnica rurociągu gazowego	mm	15.88 (główny)/ 12.7 / 9.52	19.05 (główny)/ 15.88	19.05(główny)/ 15.88 15.88(główny)/ 12.7 / 9.52
Metoda przyłączeń	/	Złącze kielichowe	Złącze kielichowe	Złącze kielichowe
Maks. odległość między modulem, a j. wew.	m	15	15	15
Maks. odległość między modulem, a j. wew.	m	15	15	15
Maks. różnica wysokości pomiędzy modułami	m	15	15	15



EASY MRV

# Wymiary

MS1-036A

MS1-060A

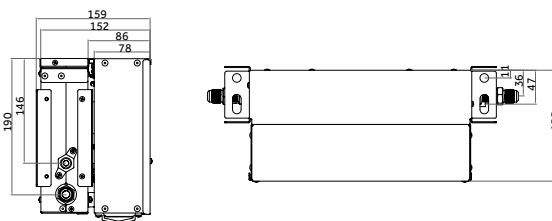
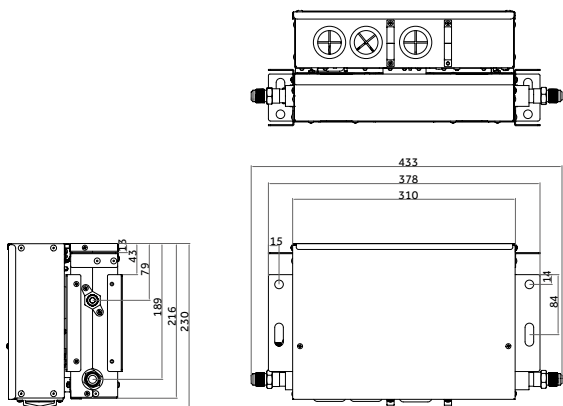

MS3-036A

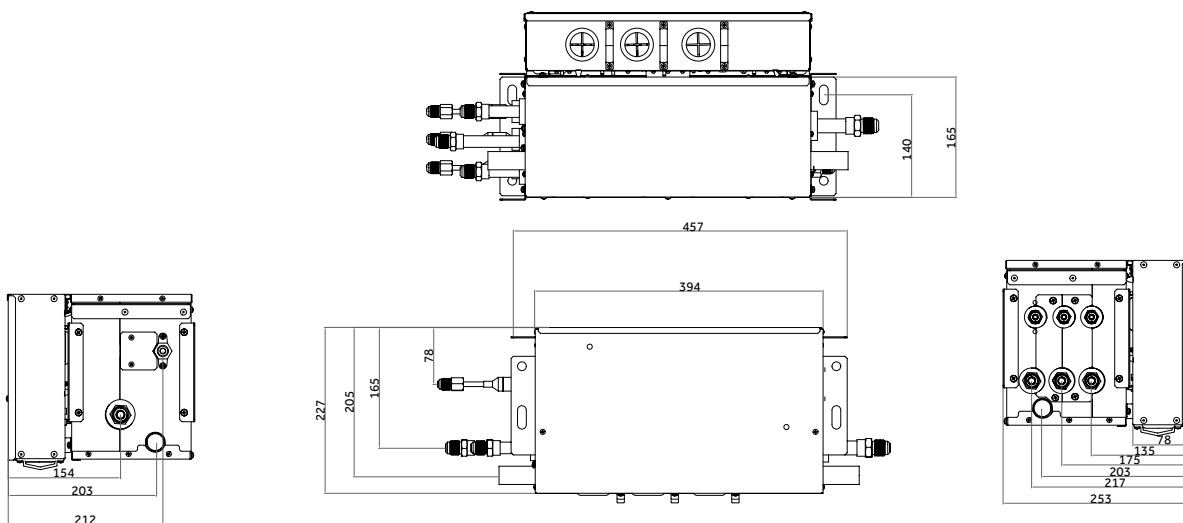

# MRV AHU

1 generacija



## MRV AHU | 1 generacja

# Główne cechy

Szeroka oferta zestawów przyłączyowych do przyłączenia jednostek zewnętrznych MRV z centralnymi wentylacyjnymi.

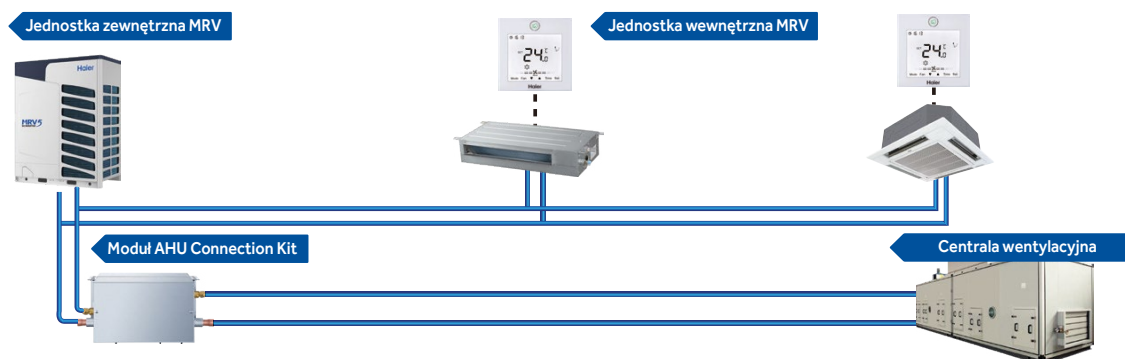

## Zastosowanie

Duże powierzchnie z potrzebą obniżenia temperatury powietrza wywiewanego przy użyciu centrali wentylacyjnych – korzystne wykorzystanie układów MRV i central wentylacyjnych.

Spełnienie higienicznych wymogów odnośnie świeżego powietrza zgodnie z przyjętymi regulacjami w Europie (min. 25 m<sup>3</sup>/h świeżego powietrza), oznacza to że każde pomieszczenie, biuro, sklep oraz budynek użyteczności publicznej musi spełniać te wymogi.

Wieżowce bez podium



Wieżowce z podium



Niższe budynki wielkopowierzchniowe





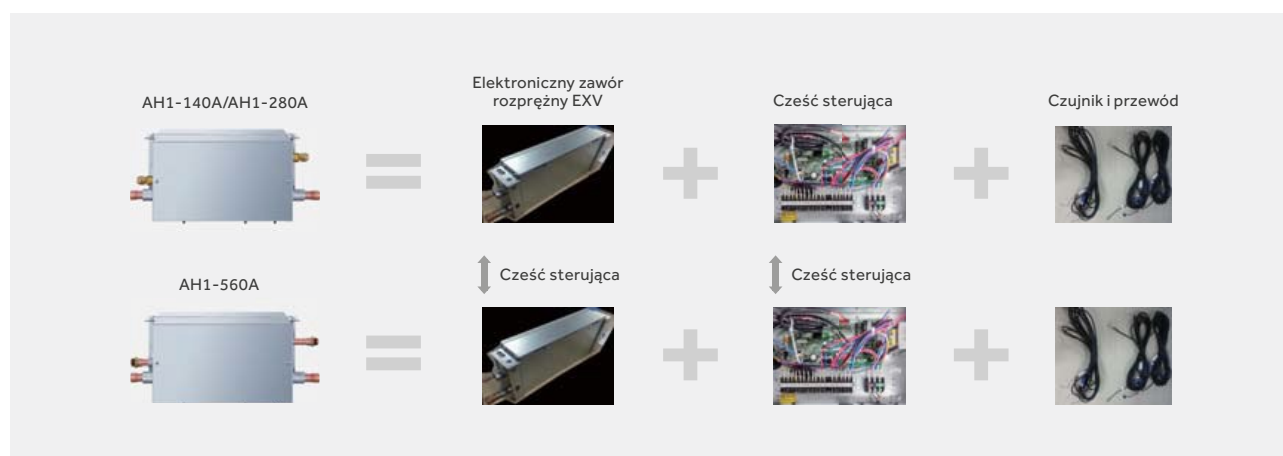

## Konfiguracja modułów MRV AHU

Moduł MRV AHU składa się z 4 części.



# Dostępne modele

## Jednostki zewnętrzne

Jednostki zewnętrzne MRV	MRV5	MRV IV	MRV III-C <sup>PLUS</sup> MRV III	MRV S <sup>I</sup>
				
HP	8-26	8-24	8-16	8 10 12
Zasilanie	3f/380-415V/50(60)Hz	3f/380-400V/50(60)Hz 3f/208-230V/50(60)Hz	3f/380-400V/50(60)Hz 3f/208-230V/60Hz 3f/460V/60Hz	3f/380-400V/50(60)Hz

## Rozdzielacze



## Jednostki wewnętrzne MRV i AHU



## Podłączenia modułu MRV AHU

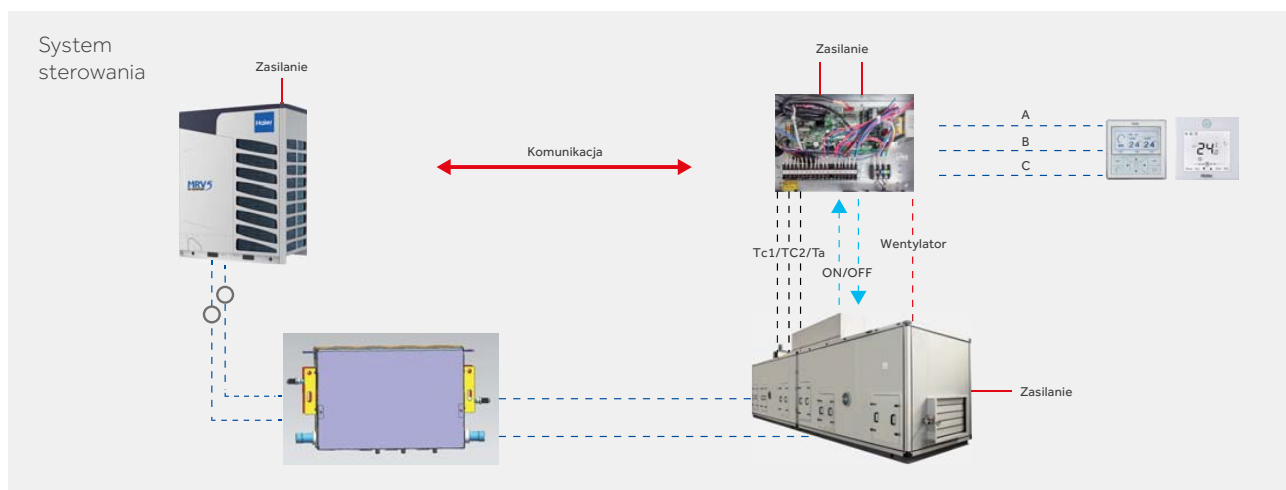

## MRV AHU | 1 generacja

### Sterowanie modułem MRV AHU

Sterownik centralny, taki sam jak w przypadku jednostek wewnętrznych MRV.

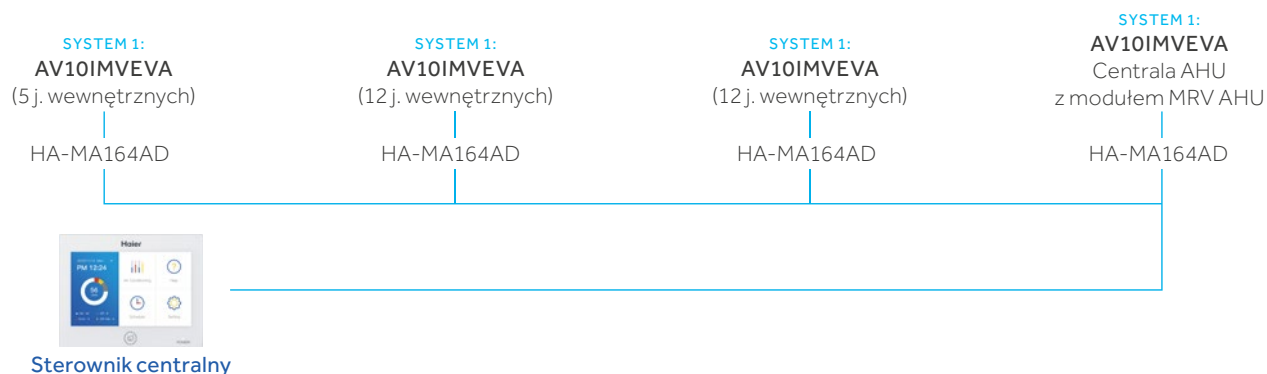

### Struktura systemu, łatwy montaż

Wykorzystanie jednostki zewnętrznej MRV zamiast agregatu wody lodowej umożliwia łatwy projekt instalacji bez konieczności stosowania dodatkowego wyposażenia takiego jak, zbiorniki, połączenia hydrauliczne, węże chłodnicze.

Centrala klimatyzacyjna zapewnia wysoką wydajność w dużych pomieszczeniach i budynkach.

Do sterowania mogą być wykorzystane wszystkie dostępne sterowniki w ofercie Haier: sterowniki przewodowe, sterowniki bezprzewodowe, sterowniki centralne, system BMS.

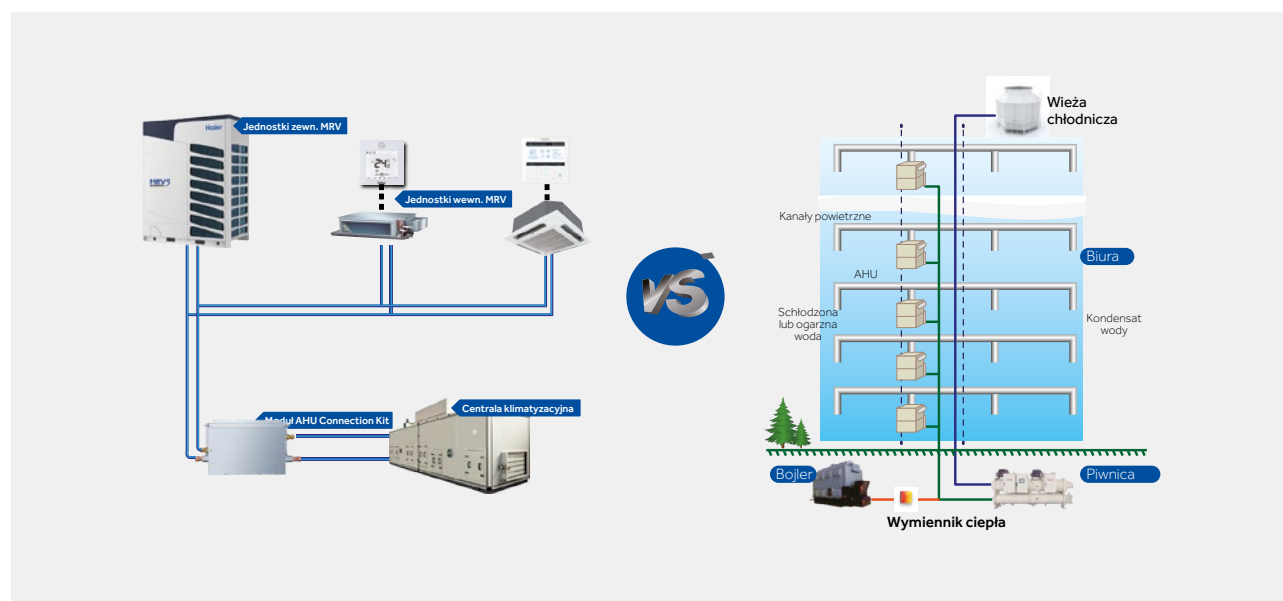

Zintegrowany zawór rozprężny, moduł sterowania oraz króćce ułatwiają instalację.

Łatwy montaż bez konieczności użycia kolan i ich lutowania.

Rozwiązanie  
HAIER

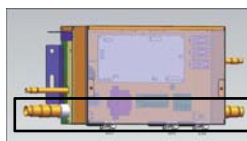

Konwencjonalne  
rozwiązanie



## MRV AHU | 1 generacja

Możliwość podwieszenia modułu lub montażu bezpośredniego, np. na ścianie. Lewo lub prawostronne podłączenie króćców.

Montaż podwieszany lub naścienny

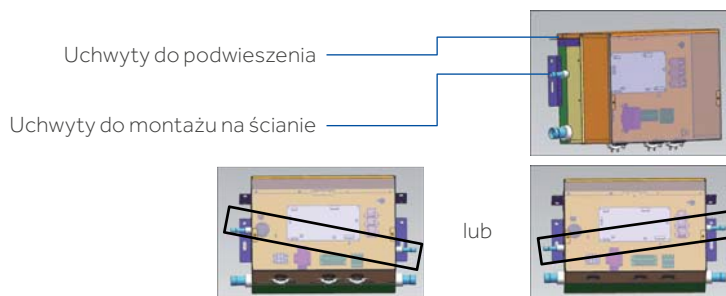

## Zalety

### Szeroki zakres wydajności

Możliwość podłączenia jednostek wewnętrznych w zakresie od 5 HP do 20 HP.

### Kompatybilność

1. Płyta sterująca PCB – taka sama jak w przypadku jednostek wewnętrznych MRV.
2. Możliwość wykorzystania sterowników: YR-E17A, HW-BA116ABK oraz HW-BA101ABT

### Elektryczny zawór rozprężny EEV

W modułach zastosowano zawory rozprężne japońskiej marki.



## Specyfikacja



Model		AH1-140A	AH1-280A	AH1-560A
Liczba j. wew.	/	7 ≤ x ≤ 14KW (2.5-5HP)	14 ≤ x ≤ 28KW (5-10HP)	28 < x ≤ 56KW (10-20HP)
Wydajność j. wew.	Btu/h	1/220-240/50/60	1/220-240/50/60	1/220-240/50/60
Zasilanie	f/V/Hz	350/226/155	350/226/155	433/296/193
Wymiary (szer./gl./wys.)	mm	606/295/209	606/295/209	667/365/249
Wymiary z opakowaniem (szer./gl./wys.)	mm	509/285/209	509/285/209	687/295/303
Obudowa	/	Stal galwanizowana	Stal galwanizowana	Stal galwanizowana
Kolor	/	Szary	Szary	Szary
Waga netto/brutto	kg	6/8	6/8	9/12
Średnica rurociągu cieczowego	mm	9.52 (główny)/12.7	9.52 (główny)/ 12.7	12.7 (główny)/ 15.88
Średnica rurociągu gazowego	mm	25.4 (główny)/22.2 / 19.05	25.4 (główny) / 22.2 / 19.05	28.58 (główny)/ 25.4 / 22.22
Metoda przyłączeń	/	Złącze kielichowe	Złącze kielichowe	Złącze kielichowe
Maks. długość pojedynczego rurociągu	m	5	5	5
Maks. różnica poziomów	m	5	5	5

MRV AHU | 1 generacja

# Wymiary

MS1-036A

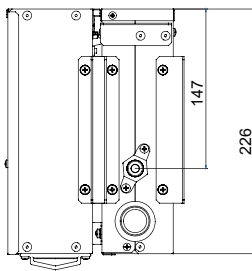

MS1-060A

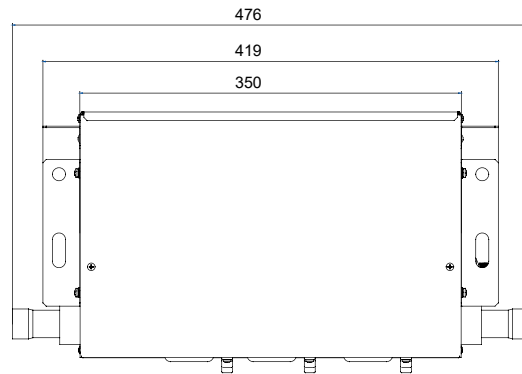
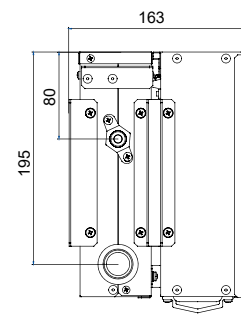

MS3-036A

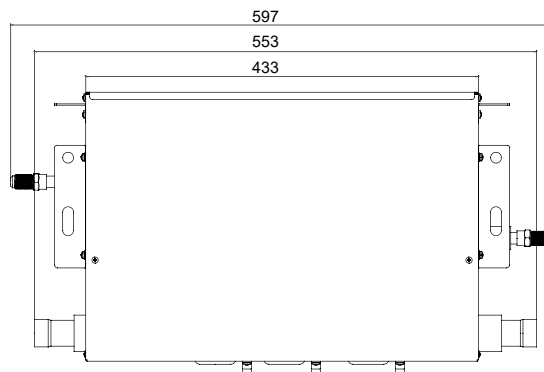
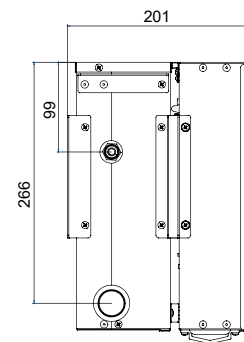
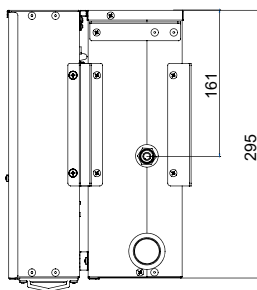

# MRV AHU

2 generacja - sterowanie 0-10 V





## MRV AHU | 2 generacja



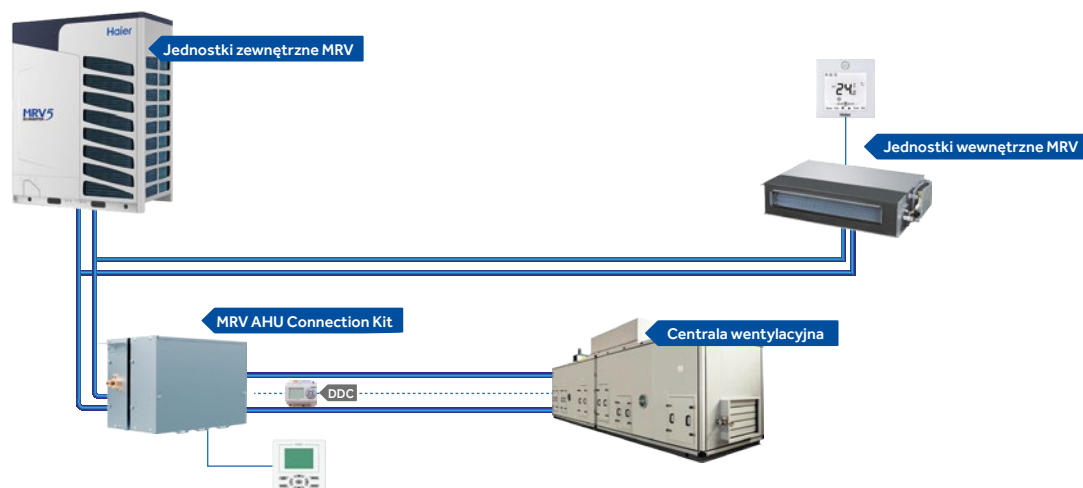

# Główne cechy



Szeroka oferta zestawów podłączonych do przyłączenia jednostek zewnętrznych MRV z centralnymi wentylacyjnymi.



## Dostępne modele

MRV AHU umożliwia komunikację jednostek zewnętrznych MRV z centralami wentylacyjnymi.

MRV AHU – 2 generacja					
Model	AH1-070B	AH1-140B	AH1-280B	AH1-560B	AH1-730B
Wydajność	3.5<Połączona centrala wentylacyjna ≤7kW	7<Połączona centrala wentylacyjnas14kW	14<Połączona centrala wentylacyjnas28kW	28<Połączona centrala wentylacyjnas56kW	56<Połączona centrala wentylacyjnas73kW
					

Kompatybilność											
Jednostka zewnętrzna MRV	MRV 5					MRV S <sup>II</sup>					
											
HP	8-26					4	5	6	8	10	12
Zasilanie	3f/380-415V/50(60)Hz					1f/220-230V/50/60HZ 3f/380-400V/50/60Hz			3f/380-400V/50(60)Hz		

## MRV AHU | 2 generacja

Centrala wentylacyjna i jednostki wewnętrzne MRV



## Specyfikacja

Model		AH1-070B	AH1-140B	AH1-280B	AH1-560B	AH1-730B
Liczba j. wew.	/	3.5<Xs7KW	7<Xs14KW	14<Xs28KW	28<Xs56KW	56<Xs73KW
Wydajność j. wew.	Btu/h	(1-3HP)	(3-5HP)	(5-10HP)	(10-20HP)	(20-26HP)
Zasilanie	f/V/Hz	1/220~240/50/60	1/220~240/50/60	1/220~240/50/60	1/220~240/50/60	1/220~240/50/60
Wymiary (szer./gl./wys.)	mm	420/260/165	420/260/165	420/260/165	420/260/215	420/260/215
Wymiary z opakowaniem (szer./gl./wys.)	mm	520/340/225	520/340/225	520/340/225	520/340/275	520/340/275
Obudowa	/	Stal galwanizowana	Stal galwanizowana	Stal galwanizowana	Stal galwanizowana	Stal galwanizowana
Kolor	/	Szary	Szary	Szary	Szary	Szary
Waga netto	kg	5.5	5.5	5.5	6.5	6.5
Waga brutto z opakowaniem	kg	8.5	8.5	8.5	10	10
Średnica rurociągu cieczowego	mm	9.52 (główny) / 6.35	9.52 (główny) / 6.35	9.52 (główny) / 6.35	12.7 (główny) / 15.88	12.7 (główny) / 15.88
Maks. długość pojedynczego rurociągu	m	5	5	5	5	5
Maks. różnica poziomów	m	5	5	5	5	5

MRV AHU | 2 generacja

# Wymiary

AH1-070B

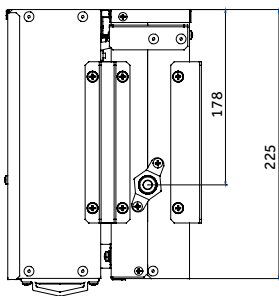

AH1-140B

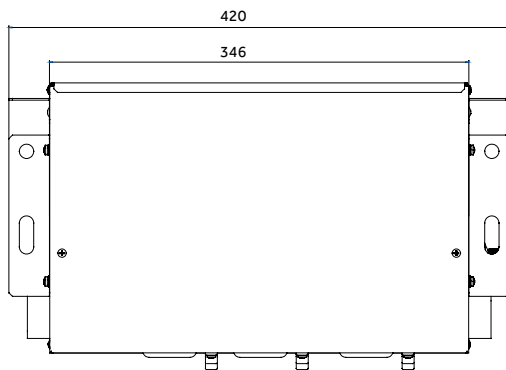

AH1-280B

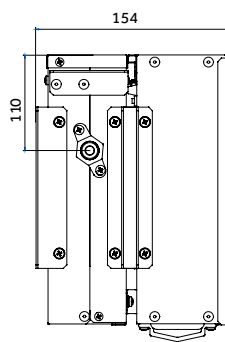

AH1-560B

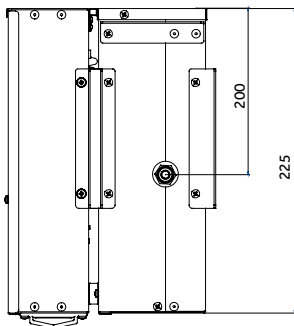

AH1-730B

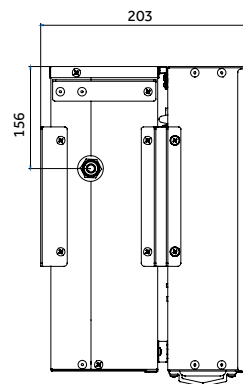
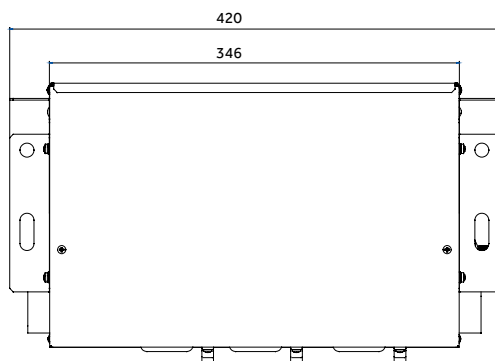

# MRV

## Jednostki wewnętrzne





Jednostki kasetonowe <b>CASSETTE</b> 1-stronne	294
Jednostki kasetonowe <b>CASSETTE</b> 2-stronne	296
Jednostki kasetonowe <b>CASSETTE Mini</b>	298
Jednostki kasetonowe <b>CASSETTE</b> o obwodowym przepływie powietrza	300
Jednostki kasetonowe <b>CASSETTE</b> o 4-stronnym przepływie powietrza	302
Jednostki przysufitowo-przypodłogowe <b>CONVERTIBLE</b>	306
Jednostki kanałowe <b>Slim DUCT</b> o niskim sprężu	308
Jednostki kanałowe <b>DUCT</b> o średnim sprężu (60/200 Pa)	310
Jednostki kanałowe <b>DUCT</b> o średnim sprężu (50/100 Pa)	312
Jednostki kanałowe <b>DUCT</b> o wysokim sprężu (100/196 Pa)	314
Jednostki kanałowe <b>DUCT</b> o wysokim sprężu (0/200 Pa)	316
Jednostki kanałowe <b>DUCT</b> do zabudowy w podłodze	318
Jednostki przypodłogowe <b>CONSOLE</b>	320
Jednostki ścienne <b>High Wall</b>	322

# CASSETTE

## Jednostki kasetonowe CASSETTE 1-stronne



Model			AB052MAERA	AB072MAERA
Wydajność	Chłodzenie	kBtu/h	5.1	7.5
		kW	1.5	2.2
	Grzanie	kBtu/h	5.8	8.5
		kW	1.7	2.5
Parametry elektryczne	Zasilanie	f/V/Hz	1/220-230/50/60	1/220-230/50/60
Osiągi	Przepływ powietrza (H/M/L)	m <sup>3</sup> /h	530/490/450	530/490/450
	Poziom ciśnienia akustycznego	dB(A)	32/29/24	32/29/24
	Poziom ciśnienia akustycznego	dB(A)	46/43/38	46/43/38
Montaż	Wymiary netto (szer./gl./wys.)	mm	875/505/185	875/505/185
	Wymiary brutto z opakowaniem (szer./gl./wys.)	mm	1028/581/270	1028/581/270
	Waga netto/brutto	kg	15.3/17.9	15.3/17.9
	Średnica przewodu cieczowego	mm	6.35	6.35
	Średnica przewodu gazowego	mm	9.52	9.52
Maskownica	Model	Opcja	P1B-1050IB	P1B-1050IB
	Wymiary netto (szer./gl./wys.)	mm	1050/560/122	1050/560/122
	Wymiary brutto z opakowaniem (szer./gl./wys.)	mm	1133/623/197	1133/623/197
	Waga netto/brutto	kg	5.3/8.3	5.3/8.3
Sterownik	Przewodowy (opcja)	/	YR-E17A	YR-E17A
		/	HW-BA116ABK	HW-BA116ABK
		/	HW-BA101ABT	HW-BA101ABT
	Bezprzewodowy (opcja)	/	YR-HD	YR-HD
		/	YR-HRS01	YR-HRS01

## Jednostki kasetonowe CASSETTE 1-stronne

- Silnik wentylatora DC
- Bardzo zwarta konstrukcja
- Bardzo cicha praca
- Wbudowana pompka skroplin



Sterownik przewodowy  
YR-E17A  
(opcja)

Sterownik przewodowy  
HW-BA116ABK  
(opcja)

Sterownik przewodowy  
HW-BA101ABT  
(opcja)

Sterownik bezprzewodowy  
YR-HD  
(opcja)

Sterownik bezprzewodowy  
YR-HRS01  
(opcja)

Model			AB092MAERA	AB122MAERA
Wydajność	Chłodzenie	kBtu/h	9.6	12.3
		kW	2.8	3.6
	Grzanie	kBtu/h	10.9	13.6
		kW	3.2	4
Parametry elektryczne	Zasilanie	f/V/Hz	1/220-230/50/60	1/220-230/50/60
Osiągi	Przepływ powietrza (H/M/L)	m <sup>3</sup> /h	530/490/450	550/530/490
	Poziom ciśnienia akustycznego	dB(A)	32/29/24	34/30/25
	Poziom ciśnienia akustycznego	dB(A)	46/43/38	48/44/39
Montaż	Wymiary netto (szer./gl./wys.)	mm	875/505/185	875/505/185
	Wymiary brutto z opakowaniem (szer./gl./wys.)	mm	1028/581/270	1028/581/270
	Waga netto/brutto	kg	15.3/17.9	15.3/17.9
	Średnica przewodu cieczowego	mm	6.35	6.35
	Średnica przewodu gazowego	mm	9.52	12.7
Maskownica	Model	Opcja	P1B-1050IB	P1B-1050IB
	Wymiary netto (szer./gl./wys.)	mm	1050/560/122	1050/560/122
	Wymiary brutto z opakowaniem (szer./gl./wys.)	mm	1133/623/197	1133/623/197
	Waga netto/brutto	kg	5.3/8.3	5.3/8.3
Sterownik	Przewodowy (opcja)	/	YR-E17A	YR-E17A
		/	HW-BA116ABK	HW-BA116ABK
		/	HW-BA101ABT	HW-BA101ABT
	Bezprzewodowy (opcja)	/	YR-HD	YR-HD
		/	YR-HRS01	YR-HRS01
		/	YR-HRS01	YR-HRS01

# CASSETTE

## Jednostki kasetonowe CASSETTE 2-stronne



Model			AB072MBERA	AB092MBERA
Wydajność	Chłodzenie	kBtu/h	7.5	9.6
		kW	2.2	2.8
	Grzanie	kBtu/h	8.5	10.9
		kW	2.5	3.2
Parametry elektryczne	Zasilanie	f/V/Hz	1/220-230/50/60	1/220-230/50/60
Osiaży	Przepływ powietrza (H/M/L)	m <sup>3</sup> /h	840/700/550	840/700/550
	Poziom ciśnienia akustycznego	dB(A)	42/37/33	42/37/33
	Poziom ciśnienia akustycznego	dB(A)	55/50/46	55/50/46
Montaż	Wymiary netto (szer./gl./wys.)	mm	817/620/220	817/620/220
	Wymiary brutto z opakowaniem (szer./gl./wys.)	mm	1015/695/260	1015/695/260
	Waga netto/brutto	kg	21/23	21/23
	Średnica przewodu cieczowego	mm	6.35	6.35
	Średnica przewodu gazowego	mm	9.52	9.52
Maskownica	Model	Opcja	P2B-1055IB	P2B-1055IB
	Wymiary netto (szer./gl./wys.)	mm	1055/680/68	1055/680/68
	Wymiary brutto z opakowaniem (szer./gl./wys.)	mm	1110/720/160	1110/720/160
	Waga netto/brutto	kg	7/8	7/8
Sterownik	Przewodowy (opcja)	/	YR-E17A	YR-E17A
		/	HW-BA116ABK	HW-BA116ABK
		/	HW-BA101ABT	HW-BA101ABT
	Bezprzewodowy (opcja)	/	YR-HD	YR-HD
		/	YR-HRS01	YR-HRS01



## Jednostki kasetonowe CASSETTE 2-stronne

- Kompaktowa konstrukcja – tylko 220 mm wysokości
- Wbudowana pompka skroplin
- Bardzo cicha praca



Sterownik przewodowy  
YR-E17A  
(opcja)

Sterownik przewodowy  
HW-BA116ABK  
(opcja)

Sterownik przewodowy  
HW-BA101ABT  
(opcja)

Sterownik bezprzewodowy  
YR-HD  
(opcja)

Sterownik bezprzewodowy  
YR-HRS01  
(opcja)

Model			AB122MBERA	AB162MBERA	AB182MBERA
Wydajność	Chłodzenie	kBtu/h	12.3	15.4	19.1
		kW	3.6	4.5	5.6
	Grzanie	kBtu/h	13.6	17.1	21.5
		kW	4	5	6.3
Parametry elektryczne	Zasilanie	f/V/Hz	1/220-230/50/60	1/220-230/50/60	1/220-230/50/60
Osiągi	Przepływ powietrza (H/M/L)	m <sup>3</sup> /h	840/700/550	840/700/550	840/700/550
	Poziom ciśnienia akustycznego	dB(A)	42/37/33	44/39/34	44/39/34
	Poziom ciśnienia akustycznego	dB(A)	55/50/46	57/52/47	57/52/47
Montaż	Wymiary netto (szer./gl./wys.)	mm	817/620/220	817/620/220	817/620/220
	Wymiary brutto z opakowaniem (szer./gl./wys.)	mm	1015/695/260	1015/695/260	1015/695/260
	Waga netto/brutto	kg	21/23	21/23	21/23
	Średnica przewodu cieczowego	mm	6.35	6.35	6.35
	Średnica przewodu gazowego	mm	12.7	12.7	12.7
Maskownica	Model	Opcja	P2B-1055IB	P2B-1055IB	P2B-1055IB
	Wymiary netto (szer./gl./wys.)	mm	1055/680/68	1055/680/68	1055/680/68
	Wymiary brutto z opakowaniem (szer./gl./wys.)	mm	1110/720/160	1110/720/160	1110/720/160
	Waga netto/brutto	kg	7/8	7/8	7/8
Sterownik	Przewodowy (opcja)	/	YR-E17A	YR-E17A	YR-E17A
		/	HW-BA116ABK	HW-BA116ABK	HW-BA116ABK
		/	HW-BA101ABT	HW-BA101ABT	HW-BA101ABT
	Bezprzewodowy (opcja)	/	YR-HD	YR-HD	YR-HD
		/	YR-HRS01	YR-HRS01	YR-HRS01
		/	YR-HRS01	YR-HRS01	YR-HRS01

# CASSETTE Mini

Jednostki kasetonowe zwarte o 4-stronnym przepływie powietrza



Model		AB052MCERA(M)	AB072MCERA(M)	AB092MCERA(M)	
Wydajność	Chłodzenie	kBtu/h	5.1	7.5	9.5
		kW	1.5	2.2	2.8
	Grzanie	kBtu/h	5.8	8.5	10.9
		kW	1.7	2.5	3.2
Parametry elektryczne	Zasilanie	f/V/Hz	1/220-240/50/60	1/220-240/50/60	1/220-240/50/60
Osiągi	Przepływ powietrza (H/M/L)	m <sup>3</sup> /h	520/450/400	520/450/400	520/450/400
	Poziom ciśnienia akustycznego	dB(A)	32/30/29	32/30/29	32/30/29
	Poziom ciśnienia akustycznego	dB(A)	46/44/43	46/44/43	46/44/43
Montaż	Wymiary netto (szer./gl./wys.)	mm	570/570/260	570/570/260	570/570/260
	Wymiary brutto z opakowaniem (szer./gl./wys.)	mm	718/680/380	718/680/380	718/680/380
	Waga netto/brutto	kg	16/19	16/19	16/19
	Średnica przewodu cieczowego	mm	6.35	6.35	6.35
	Średnica przewodu gazowego	mm	9.52	9.52	9.52
Maskownica	Model	Opcja	PB-620KB	PB-620KB	PB-620KB
	Wymiary netto (szer./gl./wys.)	mm	620/620/60	620/620/60	620/620/60
	Wymiary brutto z opakowaniem (szer./gl./wys.)	mm	660/660/115	660/660/115	660/660/115
	Waga netto/brutto	kg			
Sterownik	Przewodowy (opcja)	/	YR-E17A	YR-E17A	YR-E17A
		/	HW-BA116ABK	HW-BA116ABK	HW-BA116ABK
		/	HW-BA101ABT	HW-BA101ABT	HW-BA101ABT
	Bezprzewodowy (opcja)	/	YR-HD	YR-HD	YR-HD
		/	YR-HRS01	YR-HRS01	YR-HRS01
		/			

## Jednostki kasetonowe zwarte o 4-stronnym przepływie powietrza

- Silnik wentylatora DC
- Kompaktowa konstrukcja
- Maskownica – 620/620 mm
- Możliwość konfiguracji wlotu świeżego powietrza
- Bardzo cicha praca



Sterownik przewodowy  
YR-E17A  
(opcja)

Sterownik przewodowy  
HW-BA116ABK  
(opcja)

Sterownik przewodowy  
HW-BA101ABT  
(opcja)

Sterownik bezprzewodowy  
YR-HD  
(opcja)

Sterownik bezprzewodowy  
YR-HRS01  
(opcja)

Model			AB122MCERA(M)	AB162MCERA(M)	AB182MCERA(M)
Wydajność	Chłodzenie	kBtu/h	12.3	15.3	19.1
		kW	3.6	4.5	5.6
	Grzanie	kBtu/h	13.6	17.1	21.5
		kW	4	5	6.3
Parametry elektryczne	Zasilanie	f/V/Hz	1/220-240/50/60	1/220-240/50/60	1/220-240/50/60
Osiągi	Przepływ powietrza (H/M/L)	m <sup>3</sup> /h	520/450/400	650/520/450	760/650/520
	Poziom ciśnienia akustycznego	dB(A)	33/30/29	33/30/29	34/32/30
	Poziom ciśnienia akustycznego	dB(A)	47/44/43	47/44/43	48/46/44
Montaż	Wymiary netto (szer./gl./wys.)	mm	570/570/260	570/570/260	570/570/260
	Wymiary brutto z opakowaniem (szer./gl./wys.)	mm	718/680/380	718/680/380	718/680/380
	Waga netto/brutto	kg	19/22	19/22	19/22
	Średnica przewodu cieczowego	mm	6.35	6.35	6.35
	Średnica przewodu gazowego	mm	12.7	12.7	12.7
Maskownica	Model	Opcja	PB-620KB	PB-620KB	PB-620KB
	Wymiary netto (szer./gl./wys.)	mm	620/620/60	620/620/60	620/620/60
	Wymiary brutto z opakowaniem (szer./gl./wys.)	mm	660/660/115	660/660/115	660/660/115
	Waga netto/brutto	kg			
Sterownik	Przewodowy (opcja)	/	YR-E17A	YR-E17A	YR-E17A
		/	HW-BA116ABK	HW-BA116ABK	HW-BA116ABK
		/	HW-BA101ABT	HW-BA101ABT	HW-BA101ABT
	Bezprzewodowy (opcja)	/	YR-HD	YR-HD	YR-HD
		/	YR-HRS01	YR-HRS01	YR-HRS01
		/			

# CASSETTE

Jednostki kasetonowe o obwodowym przepływie powietrza



Model			AB072MRERA	AB092MRERA	AB122MRERA	AB162MRERA	AB182MRERA
Wydajność	Chłodzenie	kBtu/h	7.5	9.5	12.3	15.3	19.1
		kW	2.2	2.8	3.6	4.5	5.6
	Grzanie	kBtu/h	8.5	10.9	13.6	17.1	21.5
		kW	2.5	3.2	4	5	6.3
Parametry elektryczne	Zasilanie	f/V/Hz	1/220-230/50/60	1/220-230/50/60	1/220-230/50/60	1/220-230/50/60	1/220-230/50/60
Osiągi	Przepływ powietrza (H/M/L)	m <sup>3</sup> /h	1000/810/620	1000/810/620	1000/810/620	1000/810/620	1000/810/620
	Poziom ciśnienia akustycznego	dB(A)	30/27/25	30/27/25	30/27/25	32/29/27	33/30/29
	Poziom ciśnienia akustycznego	dB(A)	840/840/183	840/840/183	840/840/183	840/840/183	840/840/183
Montaż	Wymiary netto (szer./gl./wys.)	mm	983/983/268	983/983/268	983/983/268	983/983/268	983/983/268
	Wymiary brutto z opakowaniem (szer./gl./wys.)	mm	25/28	25/28	25/28	25/28	25/28
	Waga netto/brutto	kg	6.35	6.35	6.35	6.35	6.35
	Średnica przewodu cieczowego	mm	9.52	9.52	12.7	12.7	12.7
	Średnica przewodu gazowego	mm	PB-950KB	PB-950KB	PB-950KB	PB-950KB	PB-950KB
Maskownica	Model	Opcja	950/950/50	950/950/50	950/950/50	950/950/50	950/950/50
	Wymiary netto (szer./gl./wys.)	mm	1013/1025/123	1013/1025/123	1013/1025/123	1013/1025/123	1013/1025/123
	Wymiary brutto z opakowaniem (szer./gl./wys.)	mm	6.5/9	6.5/9	6.5/9	6.5/9	6.5/9
	Waga netto/brutto	kg					
Sterownik	Przewodowy (opcja)	/	YR-E17A	YR-E17A	YR-E17A	YR-E17A	YR-E17A
		/	HW-BA116ABK	HW-BA116ABK	HW-BA116ABK	HW-BA116ABK	HW-BA116ABK
		/	HW-BA101ABT	HW-BA101ABT	HW-BA101ABT	HW-BA101ABT	HW-BA101ABT
	Bezprzewodowy (opcja)	/	YR-HD	YR-HD	YR-HD	YR-HD	YR-HD
		/	YR-HRS01	YR-HRS01	YR-HRS01	YR-HRS01	YR-HRS01
		/	YR-HRS01	YR-HRS01	YR-HRS01	YR-HRS01	YR-HRS01

## Jednostki kasetonowe o obwodowym przepływie powietrza

- Silnik wentylatora DC
- Nawiew z każdej strony i z narożników
- Kontrola 4 niezależnymi przepływami powietrza
- 6 regulowanych pozycji łopatek
- Czujnik ECO (opcja)



Model			AB242MRERA	AB282MRERA	AB302MRERA	AB382MRERA	AB482MRERA	AB602MRERA
Wydajność	Chłodzenie	kBtu/h	24.2	27.3	30.7	38.2	47.7	54.6
		kW	7.1	8	9	11.2	14	16
	Grzanie	kBtu/h	27.3	30.7	34.1	42.6	54.6	61.2
		kW	8	9	10	12.5	16	18
Parametry elektryczne	Zasilanie	f/V/Hz	1/220-230/50/60	1/220-230/50/60	1/220-230/50/60	1/220-230/50/60	1/220-230/50/60	1/220-230/50/60
Osiągi	Przepływ powietrza (H/M/L)	m³/h	1380/1190/1000	1380/1190/1000	2050/1860/1670	2050/1860/1670	2100/1910/1720	2100/1910/1720
	Poziom ciśnienia akustycznego	dB(A)	35/34/31	37/35/31	37/35/31	37/35/31	44/40/36	44/40/36
	Poziom ciśnienia akustycznego	dB(A)	840/840/204	840/840/204	840/840/246	840/840/246	840/840/288	840/840/288
Montaż	Wymiary netto (szer./gl./wys.)	mm	983/983/290	983/983/290	983/983/331	983/983/331	983/983/373	983/983/373
	Wymiary brutto z opakowaniem (szer./gl./wys.)	mm	27/30	27/30	31/36	31/36	33/38	33/38
	Waga netto/brutto	kg	9.52	9.52	9.52	9.52	9.52	9.52
	Średnica przewodu cieczowego	mm	15.88	15.88	15.88	15.88	15.88	15.88
	Średnica przewodu gazowego	mm	PB-950KB	PB-950KB	PB-950KB	PB-950KB	PB-950KB	PB-950KB
Maskownica	Model	Opcja	950/950/50	950/950/50	950/950/50	950/950/50	950/950/50	950/950/50
	Wymiary netto (szer./gl./wys.)	mm	1013/1025/123	1013/1025/123	1013/1025/123	1013/1025/123	1013/1025/123	1013/1025/123
	Wymiary brutto z opakowaniem (szer./gl./wys.)	mm	6.5/9	6.5/9	6.5/9	6.5/9	6.5/9	6.5/9
	Waga netto/brutto	kg						
Sterownik	Przewodowy (opcja)	/	YR-E17A	YR-E17A	YR-E17A	YR-E17A	YR-E17A	YR-E17A
		/	HW-BA116ABK	HW-BA116ABK	HW-BA116ABK	HW-BA116ABK	HW-BA116ABK	HW-BA116ABK
		/	HW-BA101ABT	HW-BA101ABT	HW-BA101ABT	HW-BA101ABT	HW-BA101ABT	HW-BA101ABT
	Bezprzewodowy (opcja)	/	YR-HD	YR-HD	YR-HD	YR-HD	YR-HD	YR-HD
		/	YR-HRS01	YR-HRS01	YR-HRS01	YR-HRS01	YR-HRS01	YR-HRS01
		/	YR-HRS01	YR-HRS01	YR-HRS01	YR-HRS01	YR-HRS01	YR-HRS01

# CASSETTE

Jednostki kasetonowe CASSETTE o 4-stronnym przepływie powietrza



Model			AB052MCERA	AB072MCERA	AB092MCERA
Wydajność	Chłodzenie	kBtu/h	5.1	7.5	9.5
		kW	1.5	2.2	2.8
	Grzanie	kBtu/h	5.8	8.5	10.9
		kW	1.7	2.5	3.2
Parametry elektryczne	Zasilanie	f/V/Hz	1/220-230/50/60	1/220-230/50/60	1/220-230/50/60
Osiągi	Przepływ powietrza (H/M/L)	m <sup>3</sup> /h	650/540/430	700/590/480	700/590/480
	Poziom ciśnienia akustycznego	dB(A)	31/29/28	32/30/29	32/30/29
	Poziom ciśnienia akustycznego	dB(A)	45/43/42	46/44/43	46/44/43
Montaż	Wymiary netto (szer./gl./wys.)	mm	570/570/260	570/570/260	570/570/260
	Wymiary brutto z opakowaniem (szer./gl./wys.)	mm	718/680/380	718/680/380	718/680/380
	Waga netto/brutto	kg	16/19	16/19	16/19
	Średnica przewodu cieczowego	mm	6.35	6.35	6.35
	Średnica przewodu gazowego	mm	9.52	9.52	9.52
Maskownica	Model	Opcja	PB-700IB	PB-700IB	PB-700IB
	Wymiary netto (szer./gl./wys.)	mm	700/700/60	700/700/60	700/700/60
	Wymiary brutto z opakowaniem (szer./gl./wys.)	mm	740/740/115	740/740/115	740/740/115
	Waga netto/brutto	kg	2.8/4.5	2.8/4.5	2.8/4.5
Sterownik	Przewodowy (opcja)	/	YR-E17A	YR-E17A	YR-E17A
		/	HW-BA116ABK	HW-BA116ABK	HW-BA116ABK
		/	HW-BA101ABT	HW-BA101ABT	HW-BA101ABT
	Bezprzewodowy (opcja)	/	YR-HD	YR-HD	YR-HD
		/	YR-HRS01	YR-HRS01	YR-HRS01

## Jednostki kasetonowe CASSETTE o 4-stronnym przepływie powietrza

- Kompaktowa konstrukcja
- Maskownica – 700/700 mm
- Możliwość konfiguracji wlotu świeżego powietrza
- Wbudowana pompka skroplina
- Bardzo cicha praca



Sterownik przewodowy  
YR-E17A  
(opcja)

Sterownik przewodowy  
HW-BA116ABK  
(opcja)

Sterownik przewodowy  
HW-BA101ABT  
(opcja)

Sterownik bezprzewodowy  
YR-HD  
(opcja)

Sterownik bezprzewodowy  
YR-HRS01  
(opcja)

Model			AB122MCERA	AB162MCERA	AB182MCERA(C)
Wydajność	Chłodzenie	kBtu/h	12.3	4.5	19.1
		kW	3.6	17.1	5.6
	Grzanie	kBtu/h	13.6	5	21.5
		kW	4	1/220-230/50/60	6.3
Parametry elektryczne	Zasilanie	f/V/Hz	1/220-230/50/60	700/590/480	1/220-230/50/60
Osiągi	Przepływ powietrza (H/M/L)	m <sup>3</sup> /h	700/590/480	33/30/29	700/590/480
	Poziom ciśnienia akustycznego	dB(A)	32/30/29	47/44/43	33/30/29
	Poziom ciśnienia akustycznego	dB(A)	46/44/43	570/570/260	47/44/43
Montaż	Wymiary netto (szer./gl./wys.)	mm	570/570/260	718/680/380	570/570/260
	Wymiary brutto z opakowaniem (szer./gl./wys.)	mm	718/680/380	19/22	718/680/380
	Waga netto/brutto	kg	19/22	6.35	19/22
	Średnica przewodu cieczowego	mm	6.35	12.7	6.35
	Średnica przewodu gazowego	mm	12.7	PB-700IB	12.7
Maskownica	Model	Opcja	PB-700IB	700/700/60	PB-700IB
	Wymiary netto (szer./gl./wys.)	mm	700/700/60	740/740/115	700/700/60
	Wymiary brutto z opakowaniem (szer./gl./wys.)	mm	740/740/115	2.8/4.5	740/740/115
	Waga netto/brutto	kg	2.8/4.5		2.8/4.5
Sterownik	Przewodowy (opcja)	/	YR-E17A	YR-E17A	YR-E17A
		/	HW-BA116ABK	HW-BA116ABK	HW-BA116ABK
		/	HW-BA101ABT	HW-BA101ABT	HW-BA101ABT
	Bezprzewodowy (opcja)	/	YR-HD	YR-HD	YR-HD
		/	YR-HRS01	YR-HRS01	YR-HRS01
		/	YR-HRS01	YR-HRS01	YR-HRS01

# CASSETTE

Jednostki kasetonowe CASSETTE o 4-stronnym przepływie powietrza



Model			AB182MNERA	AB242MNERA	AB282MNERA
Wydajność	Chłodzenie	kBtu/h	19.1	24.2	27.3
		kW	5.6	7.1	8
	Grzanie	kBtu/h	21.5	27.3	30.7
		kW	6.3	8	9
Parametry elektryczne	Zasilanie	f/V/Hz	1,220-230/50/60	1,220-230/50/60	1,220-230/50/60
Osiągi	Przepływ powietrza (H/M/L)	m <sup>3</sup> /h	1000/810/620	1380/1190/1000	1380/1190/1000
	Poziom ciśnienia akustycznego	dB(A)	33/30/29	35/34/31	37/35/31
	Poziom ciśnienia akustycznego	dB(A)	47/44/43	49/48/45	51/49/45
Montaż	Wymiary netto (szer./gl./wys.)	mm	840/840/183	840/840/204	840/840/204
	Wymiary brutto z opakowaniem (szer./gl./wys.)	mm	983/983/268	983/983/290	983/983/290
	Waga netto/brutto	kg	25/28	25/28	25/28
	Średnica przewodu cieczowego	mm	6.35	9.52	9.52
	Średnica przewodu gazowego	mm	12.7	15.88	15.88
Maskownica	Model	Opcja	PB-950JB	PB-950JB	PB-950JB
	Wymiary netto (szer./gl./wys.)	mm	950/950/60	950/950/60	950/950/60
	Wymiary brutto z opakowaniem (szer./gl./wys.)	mm	992/992/115	992/992/115	992/992/115
	Waga netto/brutto	kg	6/7.5	6/7.5	6/7.5
Sterownik	Przewodowy (opcja)	/	YR-E17A	YR-E17A	YR-E17A
		/	HW-BA116ABK	HW-BA116ABK	HW-BA116ABK
		/	HW-BA101ABT	HW-BA101ABT	HW-BA101ABT
	Bezprzewodowy (opcja)	/	YR-HD	YR-HD	YR-HD
		/	YR-HRS01	YR-HRS01	YR-HRS01



## Jednostki kasetonowe CASSETTE o 4-stronnym przepływie powietrza

- Kompaktowa konstrukcja
- Możliwość konfiguracji wlotu świeżego powietrza
- Wbudowana pompka skroplin



Sterownik przewodowy  
YR-E17A  
(opcja)

Sterownik przewodowy  
HW-BA116ABK  
(opcja)

Sterownik przewodowy  
HW-BA101ABT  
(opcja)

Sterownik bezprzewodowy  
YR-HD  
(opcja)

Sterownik bezprzewodowy  
YR-HRS01  
(opcja)

Model			AB302MNERA	AB382MNERA	AB482MNERA	AB602MNERA
Wydajność	Chłodzenie	kBtu/h	30.7	38.2	47.8	54.6
		kW	9	11.2	14	16
	Grzanie	kBtu/h	34.1	42.7	54.6	61.2
		kW	10	12.5	16	18
Parametry elektryczne	Zasilanie	f/V/Hz	1,220-230/50/60	1,220-230/50/60	1,220-230/50/60	1,220-230/50/60
Osiągi	Przepływ powietrza (H/M/L)	m <sup>3</sup> /h	2050/1860/1670	2050/1860/1670	2100/1910/1720	2100/1910/1720
	Poziom ciśnienia akustycznego	dB(A)	37/35/31	37/35/31	44/40/36	44/40/36
	Poziom ciśnienia akustycznego	dB(A)	51/49/45	51/49/45	58/54/50	58/54/50
Montaż	Wymiary netto (szer./gl./wys.)	mm	840/840/246	840/840/246	840/840/288	840/840/288
	Wymiary brutto z opakowaniem (szer./gl./wys.)	mm	983/983/331	983/983/331	983/983/373	983/983/373
	Waga netto/brutto	kg	25/28	25/28	25/28	25/28
	Średnica przewodu cieczowego	mm	9.52	9.52	9.52	9.52
	Średnica przewodu gazowego	mm	15.88	15.88	15.88	15.88
Maskownica	Model	Opcja	PB-950JB	PB-950JB	PB-950JB	PB-950JB
	Wymiary netto (szer./gl./wys.)	mm	950/950/60	950/950/60	950/950/60	950/950/60
	Wymiary brutto z opakowaniem (szer./gl./wys.)	mm	992/992/115	992/992/115	992/992/115	992/992/115
	Waga netto/brutto	kg	6/7.5	6/7.5	6/7.5	6/7.5
Sterownik	Przewodowy (opcja)	/	YR-E17A	YR-E17A	YR-E17A	YR-E17A
		/	HW-BA116ABK	HW-BA116ABK	HW-BA116ABK	HW-BA116ABK
		/	HW-BA101ABT	HW-BA101ABT	HW-BA101ABT	HW-BA101ABT
	Bezprzewodowy (opcja)	/	YR-HD	YR-HD	YR-HD	YR-HD
		/	YR-HRS01	YR-HRS01	YR-HRS01	YR-HRS01
		/	YR-HRS01	YR-HRS01	YR-HRS01	YR-HRS01

# CONVERTIBLE

Jednostki przysufitowo-przypodłogowe CONVERTIBLE



Model			AC092MDERA	AC122MDERA	AC162MDERA	AC182MDERA
Wydajność	Chłodzenie	kBtu/h	9.5	12.3	15.4	19.1
		kW	2.8	3.6	4.5	5.6
	Grzanie	kBtu/h	10.9	13.6	17.1	21.5
		kW	3.2	4.0	5	6.3
Parametry elektryczne	Zasilanie	f/V/Hz	1,220-230,50/60	1,220-230,50/60	1,220-230,50/60	1,220-230,50/60
Osiągi	Przepływ powietrza (H/M/L)	m <sup>3</sup> /h	820/750/690	820/750/690	950/820/690	950/820/690
	Poziom ciśnienia akustycznego	dB(A)	38/36/34	38/36/34	42/38/35	42/38/35
	Poziom ciśnienia akustycznego	dB(A)	52/50/47	52/50/47	55/51/48	55/51/48
Montaż	Wymiary netto (szer./gl./wys.)	mm	1000/230/680	1000/230/680	1000/230/680	1000/230/680
	Wymiary brutto z opakowaniem (szer./gl./wys.)	mm	1100/305/779	1100/305/779	1100/305/779	1100/305/779
	Waga netto/brutto	kg	27.9/33.6	27.9/33.6	27.9/33.6	27.9/33.6
	Średnica przewodu cieczowego	mm	6.35	6.35	6.35	6.35
	Średnica przewodu gazowego	mm	9.52	12.7	12.7	12.7
Sterownik	Przewodowy (opcja)	/	YR-E17A	YR-E17A	YR-E17A	YR-E17A
		/	HW-BA116ABK	HW-BA116ABK	HW-BA116ABK	HW-BA116ABK
		/	HW-BA101ABT	HW-BA101ABT	HW-BA101ABT	HW-BA101ABT
	Bezprzewodowy (opcja)	/	YR-HD	YR-HD	YR-HD	YR-HD
		/	YR-HRS01	YR-HRS01	YR-HRS01	YR-HRS01

## Jednostki przysufitowo-przypodłogowe CONVERTIBLE

- Kompaktowa konstrukcja
- Maskownica – 700/700 mm
- Możliwość konfiguracji wlotu świeżego powietrza
- Wbudowana pompka skroplin
- Bardzo cicha praca



Sterownik przewodowy  
YR-E17A  
(opcja)

Sterownik przewodowy  
HW-BA116ABK  
(opcja)

Sterownik przewodowy  
HW-BA101ABT  
(opcja)

Sterownik bezprzewodowy  
YR-HD  
(opcja)

Sterownik bezprzewodowy  
YR-HRS01  
(opcja)

Model			AC242MDERA	AC282MDERA	AC302MDERA	AC382MDERA	AC482MDERA
Wydajność	Chłodzenie	kBtu/h	30.7	27.3	30.7	38.2	48.0
		kW	9	8	9	11.2	14.0
	Grzanie	kBtu/h	34.1	30.7	34.1	42.6	55.0
		kW	10	9	10	12.5	16.0
Parametry elektryczne	Zasilanie	f/V/Hz	1,220-230/50/60	1,220-230,50/60	1,220-230,50/60	1,220-230,50/60	1,220-230,50/60
Osiągi	Przepływ powietrza (H/M/L)	m <sup>3</sup> /h	2050/1860/1670	1570/1420/1240	1570/1420/1240	2110/1990/1750	2110/1990/1750
	Poziom ciśnienia akustycznego	dB(A)	37/35/31	47/44/41	47/44/41	50/46/43	50/46/43
	Poziom ciśnienia akustycznego	dB(A)	51/49/45	61/58/54	61/58/55	63/60/57	63/60/57
Montaż	Wymiary netto (szer./gl./wys.)	mm	840/840/246	1325/230/680	1325/230/680	1650/230/680	1650/230/680
	Wymiary brutto z opakowaniem (szer./gl./wys.)	mm	983/983/331	1425/305/779	1425/305/779	1750/305/779	1750/305/779
	Waga netto/brutto	kg	25/28	35.8/42.1	35.8/42.1	43.5/50.5	43.5/50.5
	Średnica przewodu cieczowego	mm	9.52	9.52	9.52	9.52	9.52
	Średnica przewodu gazowego	mm	15.88	15.88	15.88	15.88	15.88
Sterownik	Przewodowy (opcja)	/	YR-E17A	YR-E17A	YR-E17A	YR-E17A	YR-HD
		/	HW-BA116ABK	HW-BA116ABK	HW-BA116ABK	HW-BA116ABK	HW-BA116ABK
		/	HW-BA101ABT	HW-BA101ABT	HW-BA101ABT	HW-BA101ABT	HW-BA101ABT
	Bezprzewodowy (opcja)	/	YR-HD	YR-HD	YR-HD	YR-HD	YR-HD
		/	YR-HRS01	YR-HRS01	YR-HRS01	YR-HRS01	YR-HRS01

# Slim DUCT

Jednostki kanałowe Slim DUCT o niskim sprężu



Model			AD052MSERA(D)	AD072MSERA(D)	AD092MSERA(D)
Wydajność	Chłodzenie	kBtu/h	5.1	7.5	9.5
		kW	1.5	2.2	2.8
	Grzanie	kBtu/h	5.8	8.5	10.9
		kW	1.7	2.5	3.2
Parametry elektryczne	Zasilanie	f/V/Hz	1/220-230/50/60	1/220-230/50/60	1/220-230/50/60
Osiągi	Przepływ powietrza (H/M/L)	m <sup>3</sup> /h	430/370/310	480/420/360	480/420/360
	Poziom ciśnienia akustycznego	dB(A)	26/22/19	27/23/20	27/23/20
	Poziom ciśnienia akustycznego	dB(A)	40/36/33	41/37/34	41/37/34
Montaż	Wymiary netto (szer./gl./wys.)	mm	850/420/185	850/420/185	850/420/185
	Wymiary brutto z opakowaniem (szer./gl./wys.)	mm	1045/540/270	1045/540/270	1045/540/270
	Waga netto/brutto	kg	16.5/21.5	17.5/22.5	17.5/22.5
	Średnica przewodu cieczowego	mm	6.35	6.35	6.35
	Średnica przewodu gazowego	mm	9.52	9.52	9.52
	Spręż dyspozycyjny (min./standard/maks.)	Pa	0/15/30	0/15/30	0/15/30
Panel	Model	Opcja	P1B-890IA/D	P1B-890IA/D	P1B-890IA/D
	Wymiary netto (szer./gl./wys.)	mm	890/190/100 (panel wylotu)	890/190/100 (panel wylotu)	890/190/100 (panel wylotu)
	Wymiary brutto z opakowaniem (szer./gl./wys.)	mm	890/290.5/32.4 (panel wlotu)	890/290.5/32.4 (panel wlotu)	890/290.5/32.4 (panel wlotu)
	Wymiary brutto z opakowaniem (szer./gl./wys.)	mm	938/335/220	938/335/220	938/335/220
	Waga netto/brutto	kg	4/5	4/5	4/5
Pompka skroplin	O – opcja, S – standard, W – bez		S	S	S
Sterownik	Przewodowy (opcja)	/	YR-E17A	YR-E17A	YR-E17A
		/	HW-BA116ABK	HW-BA116ABK	HW-BA116ABK
		/	HW-BA101ABT	HW-BA101ABT	HW-BA101ABT
	Bezprzewodowy (opcja)	/	YR-HD	YR-HD	YR-HD
		/	YR-HRS01	YR-HRS01	YR-HRS01

## Jednostki kanałowe Slim DUCT o niskim sprężu

- Silnik wentylatora DC
- Kompaktowa konstrukcja – 185 mm
- Wbudowana pompka skroplin
- Bardzo cicha praca



Sterownik przewodowy  
YR-E17A  
(opcja)

Sterownik przewodowy  
HW-BA116ABK  
(opcja)

Sterownik przewodowy  
HW-BA101ABT  
(opcja)

Sterownik bezprzewodowy  
YR-HD  
(opcja)

Sterownik bezprzewodowy  
YR-HRS01  
(opcja)

Model			AD122MSERA(D)	AD162MSERA(D)	AD182MSERA(D)	AD242MSERA(D)
Wydajność	Chłodzenie	kBtu/h	12.3	15.3	19.1	24.2
		kW	3.6	4.5	5.6	7.1
	Grzanie	kBtu/h	13.6	17.1	21.5	27.3
		kW	4	5	6.3	8
Parametry elektryczne	Zasilanie	f/V/Hz	1/220-230/50/60	1/220-230/50/60	1/220-230/50/60	1/220-230/50/60
Osiągi	Przepływ powietrza (H/M/L)	m <sup>3</sup> /h	550/430/370	600/540/460	800/690/580	930/850/750
	Poziom ciśnienia akustycznego	dB(A)	30/27/24	32/29/26	33/30/27	36/33/30
	Poziom ciśnienia akustycznego	dB(A)	44/41/38	46/43/40	47/44/41	50/47/43
Montaż	Wymiary netto (szer./gl./wys.)	mm	850/420/185	850/420/185	1170/420/185	1170/420/185
	Wymiary brutto z opakowaniem (szer./gl./wys.)	mm	1045/540/270	1045/540/270	1365/540/270	1365/540/270
	Waga netto/brutto	kg	17.5/22.5	18.5/23.5	22.2/28.2	24/30
	Średnica przewodu cieczowego	mm	6.35	6.35	6.35	9.52
	Średnica przewodu gazowego	mm	12.7	12.7	12.7	15.88
	Spręż dyspozycyjny (min./standard/maks.)	Pa	0/15/30	0/15/30	0/15/30	0/15/30
Panel	Model	Opcja	P1B-890IA/D	P1B-890IA/D	P1B-1210IA/D	P1B-1210IA/D
	Wymiary netto (szer./gl./wys.)	mm	890/190/100 (panel wylotu)	890/190/100 (panel wylotu)	1210/190/100 (panel wylotu)	1210/190/100 (panel wylotu)
	Wymiary brutto z opakowaniem (szer./gl./wys.)	mm	890/290.5/32.4 (panel wlotu)	890/290.5/32.4 (panel wlotu)	1210/290.5/32.4 (panel wlotu)	1210/290.5/32.4 (panel wlotu)
	Wymiary brutto z opakowaniem (szer./gl./wys.)	mm	938/335/220	938/335/220	1258/335/220	1258/335/220
	Waga netto/brutto	kg	4/5	4/5	5/6	5/6
Pompka skroplin	O – opcja, S – standard, W – bez		S	S	S	S
Sterownik	Przewodowy (opcja)	/	YR-E17A	YR-E17A	YR-E17A	YR-E17A
		/	HW-BA116ABK	HW-BA116ABK	HW-BA116ABK	HW-BA116ABK
		/	HW-BA101ABT	HW-BA101ABT	HW-BA101ABT	HW-BA101ABT
	Bezprzewodowy (opcja)	/	YR-HD	YR-HD	YR-HD	YR-HD
		/	YR-HRS01	YR-HRS01	YR-HRS01	YR-HRS01
		/	YR-HRS01	YR-HRS01	YR-HRS01	YR-HRS01

# DUCT

Jednostki kanałowe DUCT o średnim sprężu (60/200 Pa)



Model			AD52MJERAD	AD72MJERAD	AD92MJERAD	AD122MJERAD	AD162MJERAD
Wydajność	Chłodzenie	HP	0.5	0.8	1.0	1.25	1.7
		kBtu/h	5.1	7.5	9.6	12.3	15.3
		kW	1.5	2.2	2.8	3.6	4.5
	Grzanie	kBtu/h	5.8	8.5	10.9	13.7	17
		kW	1.7	2.5	3.2	4	5
Parametry elektryczne	Zasilanie	f/V/Hz	1/220-240/50/60	1/220-240/50/60	1/220-240/50/60	1/220-240/50/60	1/220-240/50/60
Wymiary	Wymiary netto (szer./gl./wys.)	mm	700/700/248	700/700/248	700/700/248	700/700/248	700/700/248
	Wymiary brutto z opakowaniem (szer./gl./wys.)	mm	932/835/280	932/835/280	932/835/280	932/835/280	932/835/280
Waga	Waga netto/brutto	kg	27/32	27/32	27/32	27/32	28.5/33.5
Wentylator	Spręż dyspozycyjny (standard/maks.)	Pa	20/200	20/200	20/200	20/200	20/200
	Przepływ powietrza (H/M/L)	m³/h	515/440/390	545/470/390	545/470/390	570/495/420	700/625/550
Poziom dźwięku	Poziom ciśnienia akustycznego	dB(A)	29/27/25	30/28/25	30/28/25	31/29/27	32/30/28
	Poziom mocy akustycznej	dB(A)	41/39/37	42/40/37	42/40/37	43/41/39	44/42/40
Średnica przewodów	Średnica przewodu cieczowego	mm	6.35	6.35	6.35	6.35	6.35
	Średnica przewodu gazowego	mm	9.52	9.52	9.52	12.7	12.7
Pompka skroplin	O – opcja, S – standard, W – bez	/	S	S	S	S	S
Sterowniki	Przewodowy (opcja)	/	YR-E17A	YR-E17A	YR-E17A	YR-E17A	YR-E17A
		/	HW-BA116ABK	HW-BA116ABK	HW-BA116ABK	HW-BA116ABK	HW-BA116ABK
		/	HW-BA101ABT	HW-BA101ABT	HW-BA101ABT	HW-BA101ABT	HW-BA101ABT
	Bezprzewodowy (opcja)	/	YR-HD	YR-HD	YR-HD	YR-HD	YR-HD
		/	YR-HRS01	YR-HRS01	YR-HRS01	YR-HRS01	YR-HRS01

## Jednostki kanałowe DUCT o średnim sprężu (60/200 Pa)

- Silnik wentylatora DC
- Kompaktowa konstrukcja – 248 mm
- Wbudowana pompka skroplin



Sterownik przewodowy  
YR-E17A  
(opcja)

Sterownik przewodowy  
HW-BA116ABK  
(opcja)

Sterownik przewodowy  
HW-BA101ABT  
(opcja)

Sterownik bezprzewodowy  
YR-HD  
(opcja)

Sterownik bezprzewodowy  
YR-HRS01  
(opcja)

Model			AD182MJERAD	AD242MJERAD	AD282MJERAD	AD302MJERAD	AD382MJERAD	AD482MJERAD	AD542MJERAD
Wydajność	Chłodzenie	HP	0.5	2.5	3.0	3.2	4.0	5.0	6.0
		kBtu/h	5.1	24.2	27.3	30.7	38.2	47.8	54.6
		kW	1.5	7.1	8	9	11.2	14	16
	Grzanie	kBtu/h	5.8	27.3	30.7	34.1	44.4	55.6	61.4
		kW	1.7	8	9	10	13	16.3	18
Parametry elektryczne	Zasilanie	f/V/Hz	1/220-240/50/60	1/220-240/50/60	1/220-240/50/60	1/220-240/50/60	1/220-240/50/60	1/220-240/50/60	1/220-240/50/60
Wymiary	Wymiary netto (szer./gl./wys.)	mm	700/700/248	1100/700/248	1100/700/248	1100/700/248	1500/700/248	1500/700/248	1500/700/248
	Wymiary brutto z opakowaniem (szer./gl./wys.)	mm	932/835/280	1332/835/280	1332/835/280	1332/835/280	1698/857/305	1698/857/305	1698/857/305
Waga	Waga netto/brutto	kg	27/32	36.8/43.4	36.8/43.4	39.4/45.4	48.3/56.5	51.3/59.5	51.3/59.5
Wentylator	Spręż dyspozycyjny (standard/maks.)	Pa	20/200	20/200	20/200	20/180	20/180	20/180	20/180
	Przepływ powietrza (H/M/L)	m <sup>3</sup> /h	515/440/390	1275/1050/875	1275/1050/875	1450/1200/1000	2000/1700/1400	2150/1750/1400	2350/1950/1600
Poziom dźwięku	Poziom ciśnienia akustycznego	dB(A)	29/27/25	34/31/29	35/33/30	36/33/30	38/35/32	40/36/32	42/38/34
	Poziom mocy akustycznej	dB(A)	41/39/37	46/43/41	47/45/42	48/45/42	50/47/44	52/48/44	54/50/46
Średnica przewodów	Średnica przewodu cieczowego	mm	6.35	9.52	9.52	9.52	9.52	9.52	9.52
	Średnica przewodu gazowego	mm	9.52	15.88	15.88	15.88	15.88	15.88	15.88
Pompka skroplin	O – opcja, S – standard, W – bez	/	S	S	S	S	S	S	S
Sterowniki	Przewodowy (opcja)	/	YR-E17A	YR-E17A	YR-E17A	YR-E17A	YR-E17A	YR-E17A	YR-E17A
		/	HW-BA116ABK	HW-BA116ABK	HW-BA116ABK	HW-BA116ABK	HW-BA116ABK	HW-BA116ABK	HW-BA116ABK
		/	HW-BA101ABT	HW-BA101ABT	HW-BA101ABT	HW-BA101ABT	HW-BA101ABT	HW-BA101ABT	HW-BA101ABT
	Bezprzewodowy (opcja)	/	YR-HD	YR-HD	YR-HD	YR-HD	YR-HD	YR-HD	YR-HD
		/	YR-HRS01	YR-HRS01	YR-HRS01	YR-HRS01	YR-HRS01	YR-HRS01	YR-HRS01
		/							

# DUCT

Jednostki kanałowe DUCT o średnim sprężu (50/100 Pa)



Model			AD052MJERAB	AD072MJERAB	AD092MJERAB	AD122MJERAB	AD162MJERAB
Wydajność	Chłodzenie	kBtu/h	5.1	7.5	9.5	12.3	15.3
		kW	1.5	2.2	2.8	3.6	4.5
	Grzanie	kBtu/h	5.8	8.5	10.9	13.6	17.1
		kW	1.7	2.5	3.2	4	5
Parametry elektryczne	Zasilanie	f/V/Hz	1/220-240/50/60	1/220-240/50/60	1/220-240/50/60	1/220-240/50/60	1/220-240/50/60
Osiągi	Przepływ powietrza (H/M/L)	m <sup>3</sup> /h	630/510/424	630/510/424	630/510/424	630/510/424	740/550/442
	Poziom ciśnienia akustycznego	dB(A)	35/33/31	35/33/31	35/33/31	35/33/31	35/33/31
	Poziom ciśnienia akustycznego	dB(A)	39/37/35	39/37/35	39/37/35	39/37/35	39/37/35
Montaż	Wymiary netto (szer./gl./wys.)	mm	700/700/248	700/700/248	700/700/248	700/700/248	700/700/248
	Wymiary brutto z opakowaniem (szer./gl./wys.)	mm	932/835/280	932/835/280	932/835/280	932/835/280	932/835/280
	Waga netto/brutto	kg	27/32	27/32	27/32	27/32	28.5/33.5
	Średnica przewodu cieczowego	mm	6.35	6.35	6.35	6.35	6.35
	Średnica przewodu gazowego	mm	9.52	9.52	9.52	12.7	12.7
	Spręż dyspozycyjny (standard/maks.)	Pa	50/100	50/100	50/100	50/100	50/100
Pompka skroplin	O – opcja, S – standard, W – bez		S	S	S	S	S
Sterowniki	Przewodowy (opcja)	/	YR-E17A	YR-E17A	YR-E17A	YR-E17A	YR-E17A
		/	HW-BA116ABK	HW-BA116ABK	HW-BA116ABK	HW-BA116ABK	HW-BA116ABK
		/	HW-BA101ABT	HW-BA101ABT	HW-BA101ABT	HW-BA101ABT	HW-BA101ABT
	Bezprzewodowy (opcja)	/	YR-HD	YR-HD	YR-HD	YR-HD	YR-HD
		/	YR-HRS01	YR-HRS01	YR-HRS01	YR-HRS01	YR-HRS01



## Jednostki kanałowe DUCT o średnim sprężu (50/100 Pa)

- Silnik wentylatora DC
- Kompaktowa konstrukcja – 248 mm
- Wbudowana pompka skroplin



Sterownik przewodowy  
YR-E17A  
(opcja)

Sterownik przewodowy  
HW-BA116ABK  
(opcja)

Sterownik przewodowy  
HW-BA101ABT  
(opcja)

Sterownik bezprzewodowy  
YR-HD  
(opcja)

Sterownik bezprzewodowy  
YR-HRS01  
(opcja)

Model			AD182MJERAB	AD242MJERAB	AD282MJERAB	AD302MJERA	AD382MJERA	AD482MJERA	AD542MJERA
Wydajność	Chłodzenie	kBtu/h	19.1	24.2	27.3	30.7	38.2	47.8	54.6
		kW	5.6	7.1	8	9	11.2	14	16
	Grzanie	kBtu/h	21.5	27.3	30.7	34.1	44.4	55.6	61.4
		kW	6.3	8	9	10	13	16.3	18
Parametry elektryczne	Zasilanie	f/V/Hz	1/220-240/50/60	1/220-240/50/60	1/220-240/50/60	1/220-230/50/60	1/220-230/50/60	1/220-230/50/60	1/220-230/50/60
Osiągi	Przepływ powietrza (H/M/L)	m <sup>3</sup> /h	980/840/760	1174/1080/960	1174/1080/960	1500/1180/930	1700/1300/900	2000/1700/1250	2000/1700/1250
	Poziom ciśnienia akustycznego	dB(A)	36/34/32	40/37/34	42/38/34	42/38/34	42/39/35	43/40/35	43/40/35
	Poziom ciśnienia akustycznego	dB(A)	40/38/36	44/41/38	46/42/38	46/42/38	46/33/39	47/44/39	47/44/39
Montaż	Wymiary netto (szer./gl./wys.)	mm	1100/700/248	1100/700/248	1100/700/248	1100/700/248	1500/700/248	1500/700/248	1500/700/248
	Wymiary brutto z opakowaniem (szer./gl./wys.)	mm	1332/835/280	1332/835/280	1332/835/280	1332/835/280	1698/857/305	1698/857/305	1698/857/305
	Waga netto/brutto	kg	36.8/43.5	37/43.4	37/43.6	39.4/45.4	48.3/56.5	51.3/59.5	51.3/59.5
	Średnica przewodu cieczowego	mm	6.35	9.52	9.52	9.52	9.52	9.52	9.52
	Średnica przewodu gazowego	mm	12.7	15.88	15.88	15.88	15.88	15.88	15.88
	Spręż dyspozycyjny (standard/maks.)	Pa	50/100	50/100	50/100	50/100	50/100	50/100	50/100
Pompka skroplin	O – opcja, S – standard, W – bez		S	S	S	S	S	S	S
Sterowniki	Przewodowy (opcja)	/	YR-E17A	YR-E17A	YR-E17A	YR-E17A	YR-E17A	YR-E17A	YR-E17A
		/	HW-BA116ABK	HW-BA116ABK	HW-BA116ABK	HW-BA116ABK	HW-BA116ABK	HW-BA116ABK	HW-BA116ABK
		/	HW-BA101ABT	HW-BA101ABT	HW-BA101ABT	HW-BA101ABT	HW-BA101ABT	HW-BA101ABT	HW-BA101ABT
	Bezprzewodowy (opcja)	/	YR-HD	YR-HD	YR-HD	YR-HD	YR-HD	YR-HD	YR-HD
		/	YR-HRS01	YR-HRS01	YR-HRS01	YR-HRS01	YR-HRS01	YR-HRS01	YR-HRS01

# DUCT

Jednostki kanałowe DUCT o wysokim sprężu (100/196 Pa)



Model		AD302MHERA	AD382MHERA	AD482MHERA	AD722MHERA	AD962MHERA	
Wydajność	Chłodzenie	kBtu/h	30.7	38.2	47.8	77.1	95.6
		kW	9	11.2	14	22.6	28
	Grzanie	kBtu/h	34.1	42.6	54.6	85.3	105.8
		kW	10	12.5	16	25	31
Parametry elektryczne	Zasilanie	f/V/Hz	1/220-230/50/60	1/220-230/50/60	1/220-230/50/60	1/220-230/50/60	1/220-230/50/60
Osiągi	Przepływ powietrza (H/M/L)	m <sup>3</sup> /h	1560/1412/1133	1600/1448/1162	2100/1901/1525	4050/3255/2612	4050/3255/2612
	Poziom ciśnienia akustycznego	dB(A)	45/43/40	45/43/40	45/43/40	54/51/49	54/51/49
	Poziom ciśnienia akustycznego	dB(A)	58/53/50	58/53/50	58/53/50	67/62/59	67/62/59
Montaż	Wymiary netto (szer./gl./wys.)	mm	1355/876/360	1355/876/360	1355/876/360	1725/876/360	1725/876/360
	Wymiary brutto z opakowaniem (szer./gl./wys.)	mm	1378/938/405	1378/938/405	1378/938/405	1830/990/530	1830/990/530
	Waga netto/brutto	kg	66/74	66/74	66/74	100/112	100/112
	Średnica przewodu cieczowego	mm	9.52	9.52	9.52	9.52	9.52
	Średnica przewodu gazowego	mm	15.88	15.88	15.88	25.4	25.4
	Spręż dyspozycyjny (standard/maks.)	Pa	100/196	100/196	100/196	100/196	100/196
Pompka skroplin	O – opcja, S – standard, W – bez		W	W	W	W	W
Sterowniki	Przewodowy (opcja)	/	YR-E17A	YR-E17A	YR-E17A	YR-E17A	YR-E17A
		/	HW-BA116ABK	HW-BA116ABK	HW-BA116ABK	HW-BA116ABK	HW-BA116ABK
		/	HW-BA101ABT	HW-BA101ABT	HW-BA101ABT	HW-BA101ABT	HW-BA101ABT
	Bezprzewodowy (opcja)	/	YR-HD	YR-HD	YR-HD	YR-HD	YR-HD
		/	YR-HRS01	YR-HRS01	YR-HRS01	YR-HRS01	YR-HRS01

## Jednostki kanałowe DUCT o wysokim sprężu (100/196 Pa)

- Łatwe przyłączenie przewodów rozprowadzających powietrze
- Bardzo cicha praca
- Kompaktowa konstrukcja



Sterownik przewodowy  
YR-E17A  
(opcja)

Sterownik przewodowy  
HW-BA116ABK  
(opcja)

Sterownik przewodowy  
HW-BA101ABT  
(opcja)

Sterownik bezprzewodowy  
YR-HD  
(opcja)

Sterownik bezprzewodowy  
YR-HRS01  
(opcja)

Model			AD302MHERA	AD382MHERA	AD482MHERA	AD722MHERA	AD962MHERA
Wydajność	Chłodzenie	kBtu/h	30.7	38.2	47.8	77.1	95.6
		kW	9	11.2	14	22.6	28
	Grzanie	kBtu/h	34.1	42.6	54.6	85.3	105.8
		kW	10	12.5	16	25	31
Parametry elektryczne	Zasilanie	f/V/Hz	1/220-230/50/60	1/220-230/50/60	1/220-230/50/60	1/220-230/50/60	1/220-230/50/60
Osiągi	Przepływ powietrza (H/M/L)	m³/h	1560/1412/1133	1600/1448/1162	2100/1901/1525	4050/3255/2612	4050/3255/2612
	Poziom ciśnienia akustycznego	dB(A)	45/43/40	45/43/40	45/43/40	54/51/49	54/51/49
	Poziom ciśnienia akustycznego	dB(A)	58/53/50	58/53/50	58/53/50	67/62/59	67/62/59
Montaż	Wymiary netto (szer./gi./wys.)	mm	1355/876/360	1355/876/360	1355/876/360	1725/876/360	1725/876/360
	Wymiary brutto z opakowaniem (szer./gi./wys.)	mm	1378/938/405	1378/938/405	1378/938/405	1830/990/530	1830/990/530
	Waga netto/brutto	kg	66/74	66/74	66/74	100/112	100/112
	Średnica przewodu cieczowego	mm	9.52	9.52	9.52	9.52	9.52
	Średnica przewodu gazowego	mm	15.88	15.88	15.88	25.4	25.4
	Spręż dyspozycyjny (standard/maks.)	Pa	100/196	100/196	100/196	100/196	100/196
Pompka skroplin	O – opcja, S – standard, W – bez		W	W	W	W	W
Sterowniki	Przewodowy (opcja)	/	YR-E17A	YR-E17A	YR-E17A	YR-E17A	YR-E17A
		/	HW-BA116ABK	HW-BA116ABK	HW-BA116ABK	HW-BA116ABK	HW-BA116ABK
		/	HW-BA101ABT	HW-BA101ABT	HW-BA101ABT	HW-BA101ABT	HW-BA101ABT
	Bezprzewodowy (opcja)	/	YR-HD	YR-HD	YR-HD	YR-HD	YR-HD
		/	YR-HRS01	YR-HRS01	YR-HRS01	YR-HRS01	YR-HRS01

# DUCT

Jednostki kanałowe DUCT o wysokim sprężu (0/200 Pa)

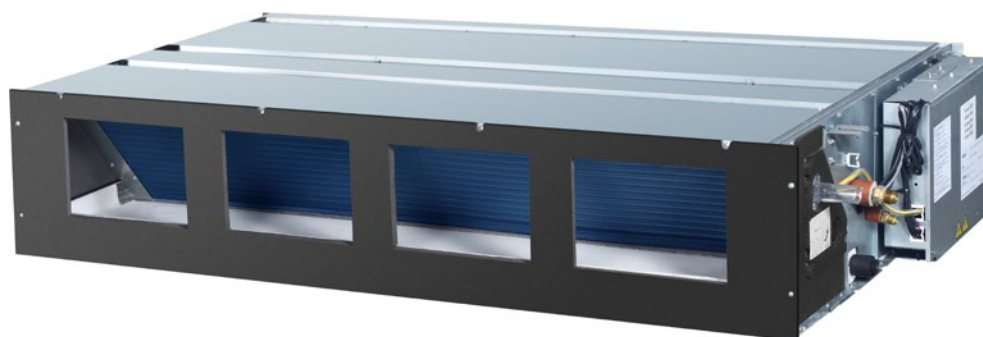

Model			AD072MQERA	AD092MQERA	AD122MQERA	AD152MQERA	AD182MQERA
Wydajność	Chłodzenie	kBtu/h	7.6	9.6	12.1	15.1	18.2
		kW	2.2	2.8	3.6	4.5	5.6
	Grzanie	kBtu/h	8.6	10.6	13.6	17	20
		kW	2.5	3.2	4	5	6.3
Parametry elektryczne	Zasilanie	f/V/Hz	1/220-240/50(60)	1/220-240/50(60)	1/220-240/50(60)	1/220-240/50(60)	1/220-240/50(60)
Osiągi	Przepływ powietrza (H/M/L)	m <sup>3</sup> /h	500/410/360	600/510/450	700/580/500	780/680/600	900/780/600
	Poziom ciśnienia akustycznego	dB(A)	30/25/23	30/25/23	32/29/26	32/29/26	32/29/26
Montaż	Wymiary netto (szer./gl./wys.)	mm	750/635/280	750/635/280	750/635/280	750/635/280	750/635/280
	Wymiary brutto z opakowaniem (szer./gl./wys.)	mm	980/740/335	980/740/335	980/740/335	980/740/335	980/740/335
	Waga netto/brutto	kg	29/35	29/35	29/35	29/35	29/35
	Średnica przewodu cieczowego	mm	6.35	6.35	6.35	6.35	6.35
	Średnica przewodu gazowego	mm	9.52	9.52	12.7	12.7	12.7
	Spręż dyspozycyjny (standard/maks.)	Pa	0-200	0-200	0-200	0-200	0-200
Pompka skroplin	O – opcja, S – standard, W – bez		S	S	S	S	S
Sterowniki	Przewodowy (opcja)	/	YR-E17A	YR-E17A	YR-E17A	YR-E17A	YR-E17A
		/	HW-BA116ABK	HW-BA116ABK	HW-BA116ABK	HW-BA116ABK	HW-BA116ABK
		/	HW-BA101ABT	HW-BA101ABT	HW-BA101ABT	HW-BA101ABT	HW-BA101ABT
	Bezprzewodowy (opcja)	/	YR-HD	YR-HD	YR-HD	YR-HD	YR-HD
		/	YR-HRS01	YR-HRS01	YR-HRS01	YR-HRS01	YR-HRS01

## Jednostki kanałowe DUCT o wysokim sprężu (0/200 Pa)

- Łatwe przyłączenie przewodów rozpraszających powietrze
- Bardzo cicha praca
- Kompaktowa konstrukcja



Sterownik przewodowy  
YR-E17A  
(opcja)

Sterownik przewodowy  
HW-BA116ABK  
(opcja)

Sterownik przewodowy  
HW-BA101ABT  
(opcja)

Sterownik bezprzewodowy  
YR-HD  
(opcja)

Sterownik bezprzewodowy  
YR-HRS01  
(opcja)

Model		AD242MQERA	AD282MQERA	AD302MQERA	AD362MQERA	AD422MQERA	AD482MQERA	AD542MQERA	
Wydajność	Chłodzenie	kBtu/h	24	27.3	30	36	42	48	54
		kW	7.1	8	9	11.2	12.5	14	16
	Grzanie	kBtu/h	27	30.7	34	40	47	54	60
		kW	8	9	10	12.5	15	16	18
Parametry elektryczne	Zasilanie	f/V/Hz	1/220-240/50(60)	1/220-240/50(60)	1/220-240/50(60)	1/220-240/50(60)	1/220-240/50(60)	1/220-240/50(60)	1/220-240/50(60)
Osiągi	Przepływ powietrza (H/M/L)	m <sup>3</sup> /h	1100/1020/920	1500/1320/1220	1500/1320/1220	1700/1510/1400	2000/1780/1620	2280/1920/1780	2280/1920/1780
	Poziom ciśnienia akustycznego	dB(A)	33/29/25	33/29/25	33/29/25	38/36/30	38/36/30	40/34/29	40/34/29
Montaż	Wymiary netto (szer./gl./wys.)	mm	950/635/280	950/635/280	950/635/280	1370/740/280	1370/740/280	1370/740/280	1370/740/280
	Wymiary brutto z opakowaniem (szer./gl./wys.)	mm	1180/740/335	1180/740/335	1180/740/335	1555/839/380	1555/839/380	1555/839/380	1555/839/380
	Waga netto/brutto	kg	34/41	34/41	34/41	54/68	54/68	54/68	54/68
	Średnica przewodu cieczowego	mm	9.52	9.52	9.52	9.52	9.52	9.52	9.52
	Średnica przewodu gazowego	mm	15.88	15.88	15.88	15.88	15.88	15.88	15.88
	Spręż dyspozycyjny (standard/maks.)	Pa	0-200	0-200	0-200	0-200	0-200	0-200	0-200
Pompka skroplin	O – opcja, S – standard, W – bez		S	S	S	S	S	S	S
Sterowniki	Przewodowy (opcja)	/	YR-E17A	YR-E17A	YR-E17A	YR-E17A	YR-E17A	YR-E17A	YR-E17A
		/	HW-BA116ABK	HW-BA116ABK	HW-BA116ABK	HW-BA116ABK	HW-BA116ABK	HW-BA116ABK	HW-BA116ABK
		/	HW-BA101ABT	HW-BA101ABT	HW-BA101ABT	HW-BA101ABT	HW-BA101ABT	HW-BA101ABT	HW-BA101ABT
	Bezprzewodowy (opcja)	/	YR-HD	YR-HD	YR-HD	YR-HD	YR-HD	YR-HD	YR-HD
		/	YR-HRS01	YR-HRS01	YR-HRS01	YR-HRS01	YR-HRS01	YR-HRS01	YR-HRS01

# DUCT

Jednostki kanałowe DUCT do zabudowy w podłodze



Model		AE072MLERA	AE092MLERA	AE122MLERA	
Wydajność	Chłodzenie	kBtu/h	7.5	9.5	12.3
		kW	2.2	2.8	3.6
	Grzanie	kBtu/h	8.5	10.9	13.6
		kW	2.5	3.2	4
Parametry elektryczne	Zasilanie	f/V/Hz	1/220-230/50/60	1/220-230/50/60	1/220-230/50/60
Osiągi	Przepływ powietrza (H/M/L)	m <sup>3</sup> /h	750/650/550	750/650/550	750/650/550
	Poziom ciśnienia akustycznego	dB(A)	38/35/33	38/35/33	40/37/35
Montaż	Wymiary netto (szer./gl./wys.)	mm	51/48/46	51/48/46	53/50/48
	Wymiary brutto z opakowaniem (szer./gl./wys.)	mm	1116/221/624	1116/221/624	1116/221/624
	Waga netto/brutto	kg	1198/295/707	1198/295/707	1198/295/707
	Średnica przewodu cieczowego	mm	29/37	29/37	29/37
	Średnica przewodu gazowego	mm	6.35	6.35	6.35
	Spręż dyspozycyjny (standard/maks.)	Pa	9.52	9.52	12.7
Pompka skroplin	O – opcja, S – standard, W – bez		0/30	0/30	0/30
Sterowniki	Przewodowy (opcja)	/	YR-E17A	YR-E17A	YR-E17A
		/	HW-BA116ABK	HW-BA116ABK	HW-BA116ABK
		/	HW-BA101ABT	HW-BA101ABT	HW-BA101ABT
	Bezprzewodowy (opcja)	/	YR-HD	YR-HD	YR-HD
		/	YR-HRS01	YR-HRS01	YR-HRS01

## Jednostki kanałowe DUCT do zabudowy w podłodze

- Kompaktowa konstrukcja – 200 mm
- Urządzenia dostosowane do montażu przy oknach
- Wbudowany filtr o wysokiej zdolności oczyszczania



Sterownik przewodowy  
YR-E17A  
(opcja)

Sterownik przewodowy  
HW-BA116ABK  
(opcja)

Sterownik przewodowy  
HW-BA101ABT  
(opcja)

Sterownik bezprzewodowy  
YR-HD  
(opcja)

Sterownik bezprzewodowy  
YR-HRS01  
(opcja)

Model		AE162MLERA	AE182MLERA	AE242MLERA	
Wydajność	Chłodzenie	kBtu/h	15.3	19.1	24.2
		kW	4.5	5.6	7.1
	Grzanie	kBtu/h	17.1	21.5	27.3
		kW	5	6.3	8
Parametry elektryczne	Zasilanie	f/V/Hz	1/220-230/50/60	1/220-230/50/60	1/220-230/50/60
Osiągi	Przepływ powietrza (H/M/L)	m <sup>3</sup> /h	950/830/720	950/830/720	950/830/720
	Poziom ciśnienia akustycznego	dB(A)	40/37/35	42/39/36	42/39/36
Montaż	Wymiary netto (szer./gl./wys.)	mm	53/50/48	55/52/49	55/52/49
	Wymiary brutto z opakowaniem (szer./gl./wys.)	mm	1116/221/624	1116/221/624	1116/221/624
	Waga netto/brutto	kg	1198/295/707	1198/295/707	1198/295/707
	Średnica przewodu cieczowego	mm	31/39	31/39	31/39
	Średnica przewodu gazowego	mm	6.35	6.35	9.52
	Spręż dyspozycyjny (standard/maks.)	Pa	12.7	12.7	15.88
Pompka skroplin	O – opcja, S – standard, W – bez		0/30	0/30	0/30
Sterowniki	Przewodowy (opcja)	/	YR-E17A	YR-E17A	YR-E17A
		/	HW-BA116ABK	HW-BA116ABK	HW-BA116ABK
		/	HW-BA101ABT	HW-BA101ABT	HW-BA101ABT
	Bezprzewodowy (opcja)	/	YR-HD	YR-HD	YR-HD
		/	YR-HRS01	YR-HRS01	YR-HRS01

# CONSOLE

## Jednostki przypodłogowe CONSOLE



Model		AF052MBERA	AF072MBERA	AF092MBERA	
Wydajność	Chłodzenie	kBtu/h	5.1	7.5	9.5
		kW	1.5	2.2	2.8
	Grzanie	kBtu/h	5.8	8.5	10.9
		kW	1.7	2.6	3.2
Parametry elektryczne	Zasilanie	f/V/Hz	1/220-230/50/60	1/220-230/50/60	1/220-230/50/60
Osiągi	Przepływ powietrza (H/M/L)	m <sup>3</sup> /h	540/460/390/310/270	540/460/390/310/270	540/460/390/310/270
	Poziom ciśnienia akustycznego	dB(A)	45/42/38/33/30	45/42/38/33/30	45/42/38/33/30
Montaż	Wymiary netto (szer./gl./wys.)	mm	700/210/600	700/210/600	700/210/600
	Wymiary brutto z opakowaniem (szer./gl./wys.)	mm	783/303/695	783/303/695	783/303/695
	Waga netto/brutto	kg	15.2/18.7	15.2/18.7	15.2/18.7
	Średnica przewodu cieczowego	mm	6.35	6.35	6.35
	Średnica przewodu gazowego	mm	12.7	12.7	12.7
Sterowniki	Przewodowy (opcja)	/	YR-E17A	YR-E17A	YR-E17A
		/	HW-BA116ABK	HW-BA116ABK	HW-BA116ABK
		/	HW-BA101ABT	HW-BA101ABT	HW-BA101ABT
	Bezprzewodowy (opcja)	/	YR-HD	YR-HD	YR-HD
		/	YR-HRS01	YR-HRS01	YR-HRS01



## Jednostki przypodłogowe CONSOLE

- Silnik wentylatora DC
- Górny lub dolny wylot powietrza
- Kompaktowa konstrukcja
- Bardzo cicha praca



Model			AF122MBERA	AF162MBERA	AF182MBERA
Wydajność	Chłodzenie	kBtu/h	12.3	15.3	17
		kW	3.6	4.5	5
	Grzanie	kBtu/h	13.6	17	18.5
		kW	4	5	5.5
Parametry elektryczne	Zasilanie	f/V/Hz	1/220-230/50/60	1/220-230/50/60	1/220-230/50/60
Osiągi	Przepływ powietrza (H/M/L)	m³/h	580/500/420/350/270	620/540/460/390/270	620/540/460/390/270
	Poziom ciśnienia akustycznego	dB(A)	47/44/40/36/30	48/45/42/38/30	48/45/42/38/30
Montaż	Wymiary netto (szer./gl./wys.)	mm	700/210/600	700/210/600	700/210/600
	Wymiary brutto z opakowaniem (szer./gl./wys.)	mm	783/303/695	783/303/695	783/303/695
	Waga netto/brutto	kg	15.2/18.7	15.2/18.7	15.2/18.7
	Średnica przewodu cieczowego	mm	6.35	6.35	6.35
	Średnica przewodu gazowego	mm	12.7	12.7	12.7
Sterowniki	Przewodowy (opcja)	/	YR-E17A	YR-E17A	YR-E17A
		/	HW-BA116ABK	HW-BA116ABK	HW-BA116ABK
		/	HW-BA101ABT	HW-BA101ABT	HW-BA101ABT
	Bezprzewodowy (opcja)	/	YR-HD	YR-HD	YR-HD
		/	YR-HRS01	YR-HRS01	YR-HRS01

# High Wall

## Jednostki ścienne High Wall



Model			AS052MNERAB	AS072MNERAB	AS092MNERAB	AS122MNERAB
			AS052MFERAB	AS072MFERAB	AS092MFERAB	AS122MFERAB
Wydajność	Chłodzenie	kBtu/h	5.1	7.5	9.5	12.3
		kW	1.5	2.2	2.8	3.6
	Grzanie	kBtu/h	5.8	8.5	10.9	13.6
		kW	1.7	2.5	3.2	4
Parametry elektryczne	Zasilanie	f/V/Hz	1/220-240/50/60	1/220-240/50/60	1/220-240/50/60	1/220-240/50/60
Osiągi	Przepływ powietrza (H/M/L)	m <sup>3</sup> /h	500/430/370	550/480/420	600/530/470	630/560/500
	Poziom ciśnienia akustycznego	dB(A)	36/33/30	37/34/30	38/35/30	40/36/34
	Poziom mocy akustycznej	dB(A)	52/47/42	53/48/42	54/49/44	55/52/50
Montaż	Wymiary netto (szer./gl./wys.)	mm	855/208/280	855/208/280	855/208/280	855/208/280
	Wymiary brutto z opakowaniem (szer./gl./wys.)	mm	954/279/355	954/279/355	954/279/355	954/279/355
	Waga netto/brutto	kg	9.9/12	9.9/12	9.9/12	9.9/12
	Średnica przewodu cieczowego	mm	6.35	6.35	6.35	6.35
	Średnica przewodu gazowego	mm	9.52	9.52	9.52	12.7
Sterowniki	Przewodowy (opcja)	/	YR-E17A	YR-E17A	YR-E17A	YR-E17A
		/	HW-BA116ABK	HW-BA116ABK	HW-BA116ABK	HW-BA116ABK
		/	HW-BA101ABT	HW-BA101ABT	HW-BA101ABT	HW-BA101ABT
	Bezprzewodowy (opcja)	/	YR-HD	YR-HD	YR-HD	YR-HD
		/	YR-HRS01	YR-HRS01	YR-HRS01	YR-HRS01

## Jednostki ścienne High Wall

- Silnik wentylatora DC
- Wyświetlacz LED



Sterownik przewodowy  
YR-E17A  
(opcja)

Sterownik przewodowy  
HW-BA116ABK  
(opcja)

Sterownik przewodowy  
HW-BA101ABT  
(opcja)

Sterownik bezprzewodowy  
YR-HD  
(opcja)

Sterownik bezprzewodowy  
YR-HRS01  
(opcja)

Model			AS162MNERA	AS182MNERA	AS242MNERA	AS282MNERA	AS302MNERA
			AS162MFERA	AS182MFERA	AS242MFERA		
Wydajność	Chłodzenie	kBtu/h	15.3	19.1	24.2	27.3	30.7
		kW	4.5	5.6	7.1	8	9
	Grzanie	kBtu/h	17.1	21.5	27.3	30.7	34.1
		kW	5	6.3	8	9	10
Parametry elektryczne	Zasilanie	f/V/Hz	1/220-240/50/60	1/220-240/50/60	1/220-240/50/60	1/220-240/50/60	1/220-240/50/60
Osiągi	Przepływ powietrza (H/M/L)	m <sup>3</sup> /h	800/720/650	920/800/720	1010/920/800	1500/1400/1300	1600/1500/1400
	Poziom ciśnienia akustycznego	dB(A)	39/36/35	40/39/35	44/40/36	48/43/40	49/44/41
	Poziom mocy akustycznej	dB(A)	56/53/52	57/54/52	58/56/54	60/57/53	61/58/54
Montaż	Wymiary netto (szer./gl./wys.)	mm	1115/243/336	1115/243/336	1115/243/336	1316/270/365	1316/270/365
	Wymiary brutto z opakowaniem (szer./gl./wys.)	mm	1206/342/418	1206/342/418	1206/342/418	1403/384/463	1403/384/463
	Waga netto/brutto	kg	15.8/18.9	15.8/18.9	15.8/18.9	21.8/26.3	21.8/26.3
	Średnica przewodu cieczowego	mm	6.35	6.35	9.52	9.52	9.52
	Średnica przewodu gazowego	mm	12.7	12.7	15.88	15.88	15.88
Sterowniki	Przewodowy (opcja)	/	YR-E17A	YR-E17A	YR-E17A	YR-E17A	YR-E17A
		/	HW-BA116ABK	HW-BA116ABK	HW-BA116ABK	HW-BA116ABK	HW-BA116ABK
		/	HW-BA101ABT	HW-BA101ABT	HW-BA101ABT	HW-BA101ABT	HW-BA101ABT
	Bezprzewodowy (opcja)	/	YR-HD	YR-HD	YR-HD	YR-HD	YR-HD
		/	YR-HRS01	YR-HRS01	YR-HRS01	YR-HRS01	YR-HRS01

# CHILLER

Jednostki zewnętrzne





**CHILLER** 326  
**Klimakonwektory** 334

# CHILLER

## Modułowe agregaty wody lodowej



### Modułowy agregat wody lodowej chłodzony powietrzem

Tylko chłodzenie: zakres mocy chłodniczej o 140 kW do 2240 kW  
Pompa ciepła: zakres mocy chłodniczej od 30kW do 2080 kW

### Konstrukcja

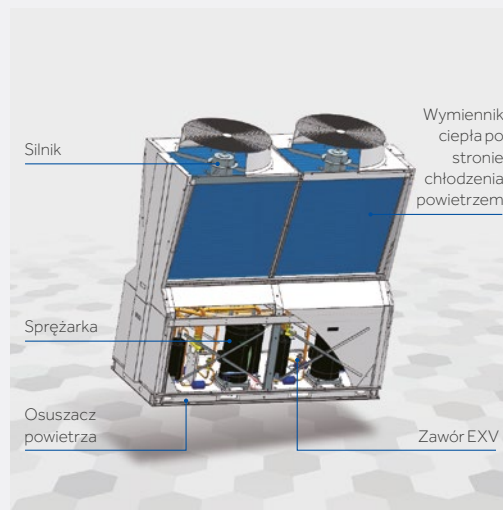

## Modułowe agregaty wody lodowej CHILLER

# Wysoka niezawodność

### Szeroki zakres wysokich temperatur otoczenia

-15°C w trybie grzania, 53°C w trybie chłodzenia

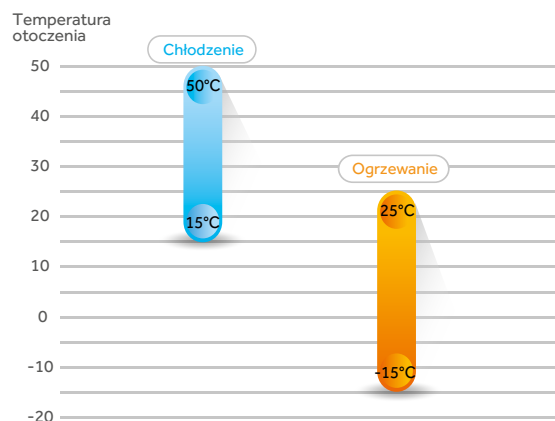

Temperatura na wylocie wody do 55°C

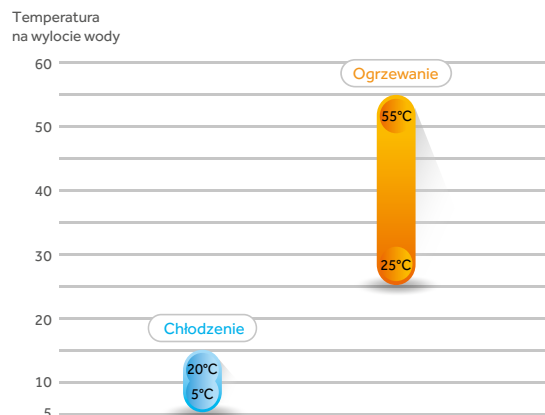

# Wysoka wydajność

### Sprężarka

Sprężarka spiralna, niski poziom mocy akustycznej, wysoki współczynnik COP.



### Silnik

Wysokowydajny silnik wentylatora osiowego uzyskuje zwiększoną sprawność i obniżony poziom mocy akustycznej.



### Wymiennik ciepła po stronie chłodzenia powietrzem

Wymiennik ciepła o dużej powierzchni umożliwia wydajną pracę całego systemu.

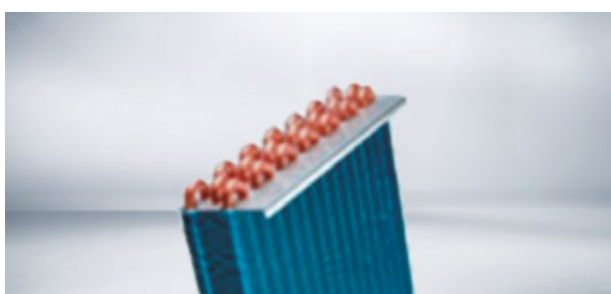

### Zawór EXV

Zawór EXV reguluje właściwy przepływ czynnika chłodniczego poprzez regulację ciepła przegrzania systemu.



## Modułowe agregaty wody lodowej CHILLER

# Specyfikacja



Model		CA0035EAND	CA0070EAND	CA0100EAND	CA0130EAND	
Chłodzenie	Wydajność	kW	30	65	98	130
	Pobór mocy	kW	9.4	19.2	28.9	38.4
	Natężenie robocze	A	15.8	34.6	53.2	75.4
Ogrzewanie	Wydajność	kW	33	70	103	135
	Pobór mocy	kW	9.6	19.1	28.7	38.2
	Natężenie robocze	A	16.2	34.4	52.8	75
COP <sub>R</sub>		kW/kW	3.19	3.39	3.39	3.39
COP <sub>H</sub>		kW/kW	3.44	3.66	3.59	3.53
Maks. pobór mocy		kW	16.3	28	45.6	56
Maks. prąd roboczy		A	27.5	55	82.5	110
Zasilanie		f/V/Hz	3/380/50			
Typ przepustnicy czynnika chłodniczego			Elektroniczny zawór rozprężny			
Kontrola wydajności			100%	50%, 100%	33%, 67%, 100%	25%, 50%, 75%, 100%
Ochrona i zabezpieczenia			Ochrona przed wysokim/niskim ciśnieniem, opóźnienie przy braku wody, ochrona przed zamarzaniem, ochrona przed przeciążeniem i przegrzaniem, ochrona dotycząca braku fazy i kolejności faz			
Sprężarka	Typ		Sprężarka DC Inwerter			
	Ilość		1	2	3	3
	Pobór mocy	kW	9	18	27	27
Czynnik chłodniczy	Typ		R410A			
	Napelnienie	kg	5.5	6*2	5.8*3	5.8*4
Wymiennik ciepła po stronie powietrza	Typ		Wewnętrzna węzownica wykonana z miedzianych rurek żłobkowanych oraz hydrofilowych żeberk aluminiowych			
	Wydajność wentylatorów	kW	0.7	1.5	2.3	3
	Typ wentylatora		Wentylator osiowy			
	Ilość wentylatorów		1	2	3	4
Wymiennik ciepła po stronie wody	Typ		Płytkowy wymiennik ciepła	Wymiennik ciepła płaszczowo-rurkowy		
	Znamionowy przepływ wody	m <sup>3</sup> /h	5.6	12	17.7	24
	Rura wlotowa/wylotowa		R 2" (zewnątrzny gwint śruby)	R 2" (zewnątrzny gwint śruby)	R 2" (zewnątrzny gwint śruby)	R 2 1/2" (zewnątrzny gwint śruby)
	Współczynnik zanieczyszczenia wody	m <sup>2</sup> ·°C/ KW	0.018			
	Standardowe ciśnienie	Mpa	1.0	1.0	1.0	1.0
	Opór hydrodynamiczny	kPa	40	45	50	60
Poziom ciśnienia akustycznego		dB(A)	60	65	67	68
Wymiary netto	Długość	mm	785	2060	2060	2060
	Szerokość	mm	1038	780	1603	1603
	Wysokość	mm	1810	2170	2170	2170
Wymiary z opakowaniem	Długość	mm	810	2200	2200	2200
	Szerokość	mm	1070	830	1650	1650
	Wysokość	mm	1880	2280	2280	2280
Ciężar	Waga	kg	270	630	960	1090
	Waga z opakowaniem	kg	290	645	990	1125
	Waga robocza	kg	280	670	1010	1245
Opcja			IGU21			

Specyfikacja opiera się na poniższych parametrach:

- Chłodzenie: temperatura wody na wlocie/wylocie: 12°C/7°C, temperatura otoczenia 35°C BD.
- Grzanie: temperatura wody na wlocie/wylocie: 40°C/45°C, temperatura otoczenia 7°C DB/6°C WB.
- Poziom ciśnienia akustycznego badany z odległości 1 m.



## Modułowe agregaty wody lodowej CHILLER

## Wymiary

Wszystkie wymiary podane w mm.

## Model CA0035EAND

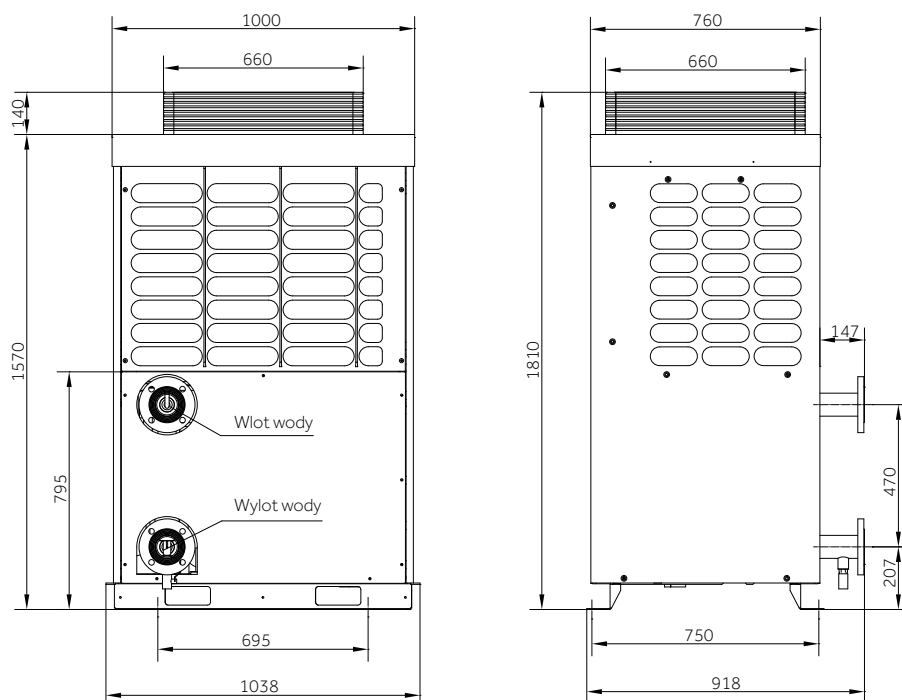

## Szeroki zakres wysokich temperatur otoczenia

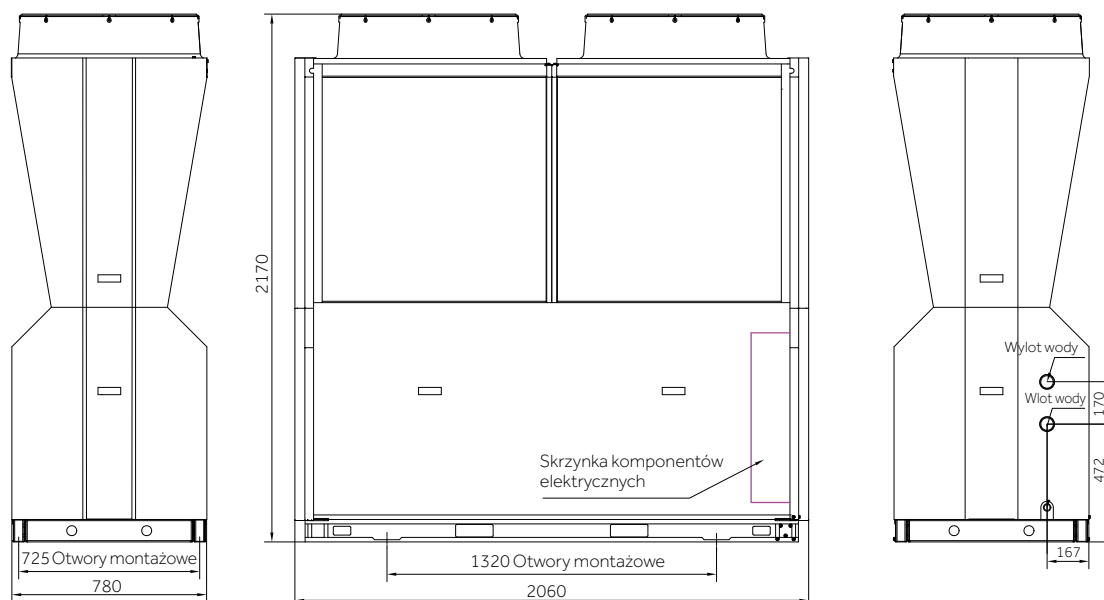

## Modułowe agregaty wody lodowej CHILLER

# Wymiary

Wszystkie wymiary podane w mm.

Model CA0100EAND/CA0130EAND

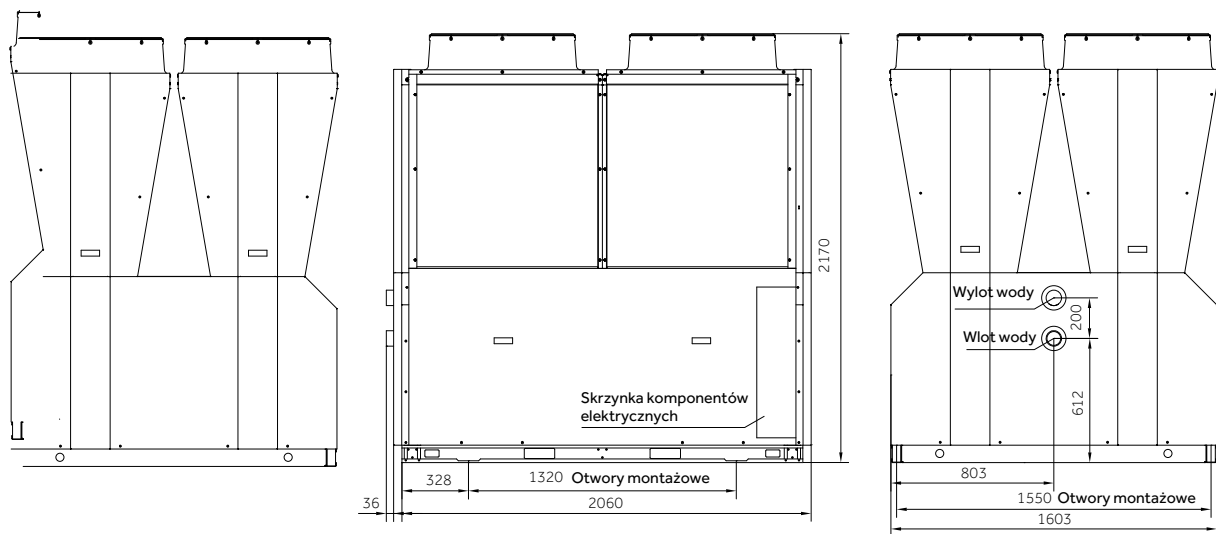

## Przestrzeń do montażu i obsługi technicznej agregatu

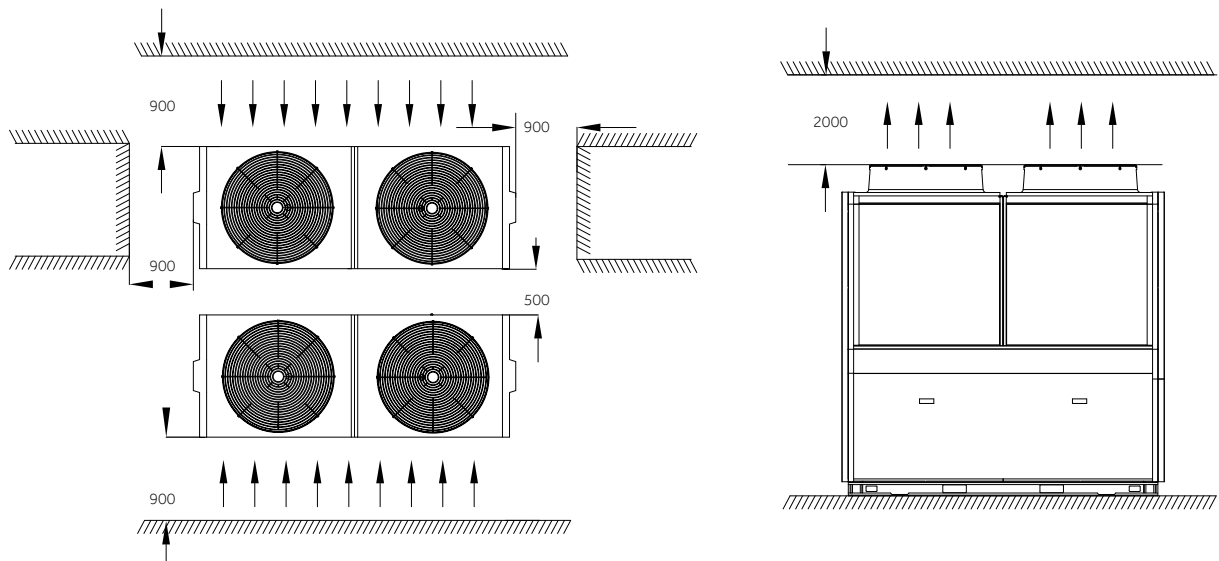

## Modułowe agregaty wody lodowej CHILLER

### Układ wodny i schemat okablowania sterowniczego

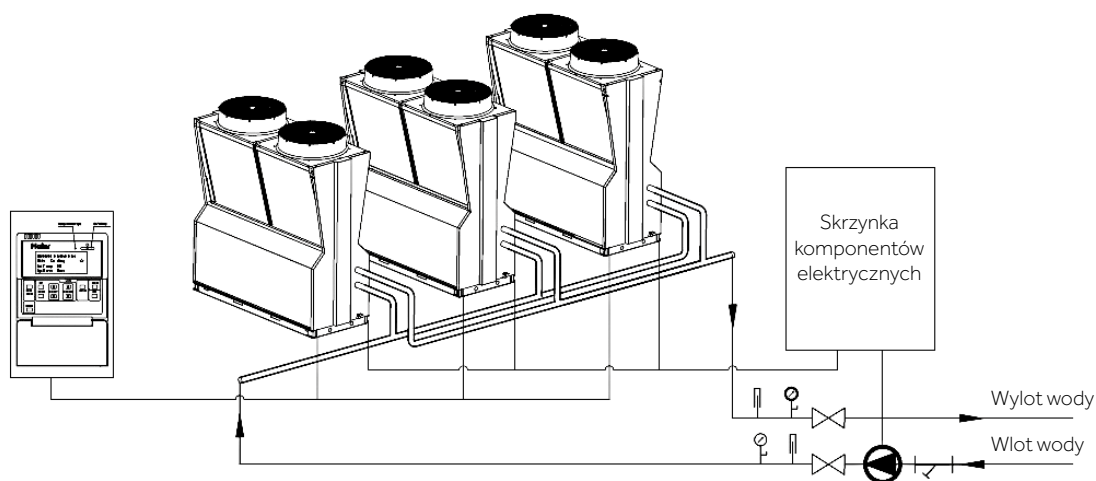



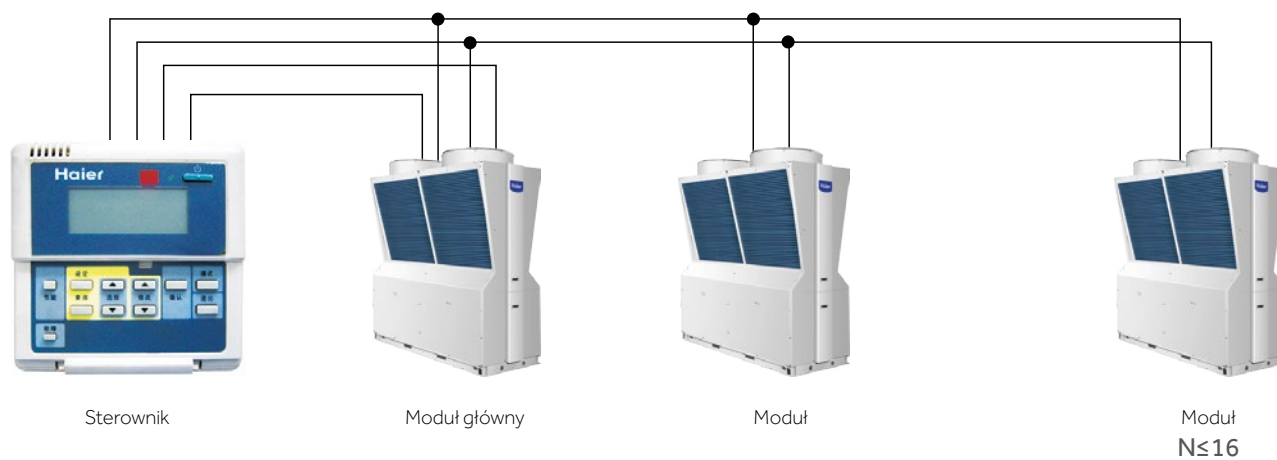





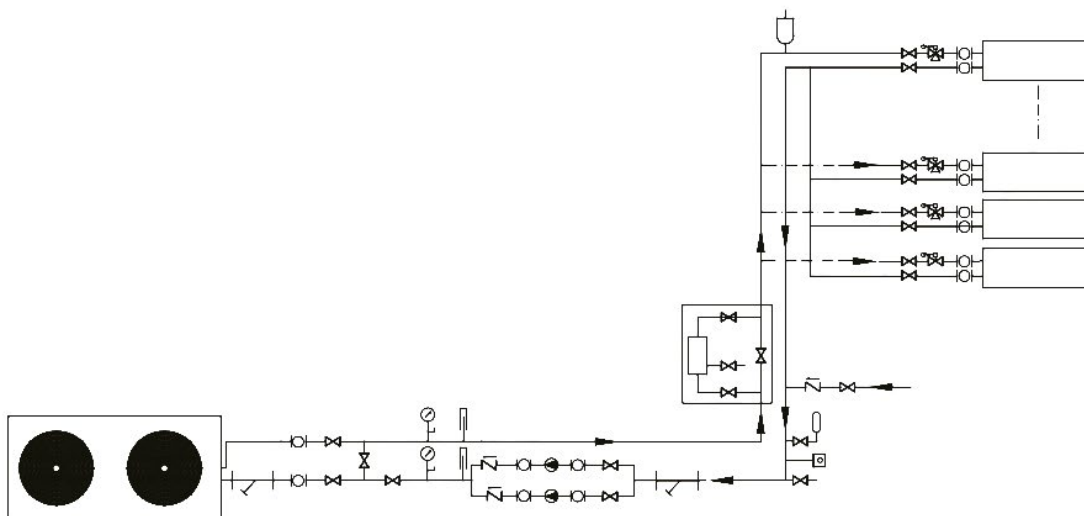



### Schemat okablowania sterowniczego na przykładzie modelu CA0070EAND



# Wymiary

Szkic instalacji układu wodnego



Model	Opis	Model	Opis
	Zawór zwrotny		Pompa wody
	Automatyczny zawór wylotowy		Złącze elastyczne
	Filtr wodny		Zbiornik wyrównawczy
	Zawór zamykający		Elektroniczny procesor do obsługi wody
	Termometr		Zawór 3-drożny
	Ciśnieniomierz		Zawór 2-drożny

## Modułowe agregaty wody lodowej CHILLER

# CHILLER

Klimakonwektory





Klimakonwektory **DUCT** 336

Klimakonwektory **CASSETTE** 346

# DUCT

Klimakonwektory kanałowe do ukrytego montażu w suficie



**Klimakonwektor**

Układ 2-rurowy  
Wężownica 3-rzędowa



Klimakonwektory kanałowe DUCT do ukrytego montażu w suficie

## Konstrukcja

### Stalowy wentylator

Kompaktowa i wytrzymała konstrukcja ze stalowym wentylatorem i spiralą.



### Zawór trójdrożny

Zawór trójdrożny umożliwia prostotę projektowania systemów z klima-konwektorami. Zawór zamawiany dodatkowo do urządzenia.



### Szyty na miarę



## Łatwy montaż

### Wiele możliwości instalacji

12/30/50 Pa ESP

Klimakonwektor kanałowy wyposażony jest w duży stalowy wentylator o zwiększonej średnicy, a także w silnik nowej generacji. Oferta klimakonwektorów zawiera urządzenia o sprężu dyspozycyjnym (ESP) o wartości 12/30/50 Pa, co zapewnia duże możliwości podczas projektowania instalacji.

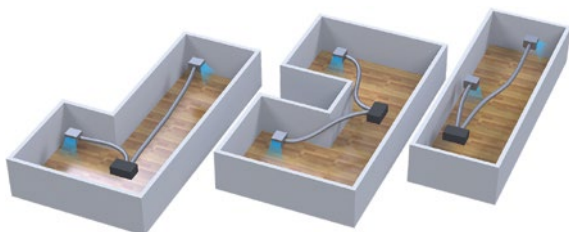

### Konfiguracja wlotu powietrza

W zależności od wymagań instalacji, urządzenia posiadają 2 dostępne konfiguracje wlotu powietrza: tylną i dolną.



# Specyfikacja

Model	Bez komory powietrza wywiewanego i filtra		FCE-034CCN2B	FCE-051CCN2B	FCE-068CCN2B	FCE-085CCN2B	FCE-102CCN2B
	Tylna komora powietrza wywiewanego i filtr		FCE-034CCB2B	FCE-051CCB2B	FCE-068CCB2B	FCE-085CCB2B	FCE-102CCB2B
	Dolna komora powietrza wywiewanego i filtr		FCE-034CCD2B	FCE-051CCD2B	FCE-068CCD2B	FCE-085CCD2B	FCE-102CCD2B
Przepływ powietrza	m <sup>3</sup> /h	H	340	510	680	850	1020
		M	258	388	517	646	775
		L	177	265	354	442	530
Spręż dyspozycyjny	Pa		50				
Wydajność (chłodzenie)	W	H	2410	3550	4550	5510	6200
		M	2169	3195	4095	4959	5580
		L	1783	2627	3367	4077	4588
Wydajność (grzanie)	W	H	3700	5600	7450	8800	10200
		M	3219	4872	6482	7656	8874
		L	2701	4088	5439	6424	7446
Pobór mocy	W	H	49	66	84	100	118
Zasilanie	f/V/Hz		1/220/50				
Poziom hałasu	dB (A)	H	42	44	46	47	49
Przepływ wody	l/min		6.9	10.2	13.0	15.8	17.8
Spadek ciśnienia wody	kPa		30	30	30	30	40
Przyłącze przewodu wlotu/wylotu wody			Rc3/4"				
Przyłącze przewodu skroplin			R3/4"				
Waga netto (bez komory powietrza wywiewanego)	kg		11.6	14.1	15.8	17.5	18.4
Waga brutto – z opakowaniem (bez komory powietrza wywiewanego)	kg		13.9	16.6	18.5	20.4	21.6
Waga netto (z komorą powietrza wywiewanego)	kg		14.2	17.2	19.2	21.2	22.5
Waga brutto – z opakowaniem (z komorą powietrza wywiewanego)	kg		16.4	19.4	21.6	23.8	25.5
Wymiary netto (dł./szer./wys.) (bez komory powietrza wywiewanego)	mm		693/470/225	823/470/225	928/470/225	1013/470/225	1143/470/225
Wymiary brutto – z opakowaniem (dł./szer./wys.) (bez komory powietrza wywiewanego)	mm		740/542/248	870/542/248	975/542/248	1060/542/248	1190/542/248
Wymiary netto (dł./szer./wys.) (z tylną komorą powietrza wywiewanego)	mm		693/511/225	823/511/225	928/511/225	1013/511/225	1143/511/225
Wymiary brutto – z opakowaniem (dł./szer./wys.) (z tylną komorą powietrza wywiewanego)	mm		740/542/248	870/542/248	975/542/248	1060/542/248	1190/542/248
Wymiary netto (dł./szer./wys.) (z dolną komorą powietrza wywiewanego)	mm		693/492/246	823/492/246	928/492/246	1013/492/246	1143/492/246
Wymiary brutto – z opakowaniem (dł./szer./wys.) (z dolną komorą powietrza wywiewanego)	mm		740/522/263	870/522/263	975/522/263	1060/522/263	1190/522/263
Sterownik (opcja)	Przewodowy		HW-CA101AGK	HW-CA101AGK	HW-CA101AGK	HW-CA101AGK	HW-CA101AGK
Zawór trójdrożny			3VFCE	3VFCE	3VFCE	3VFCE	3VFCE

## Klimakonwektory kanałowe DUCT do ukrytego montażu w suficie

Model	Bez komory powietrza wywiewanego i filtra		FCE-136CCN2B	FCE-170CCN2B	FCE-204CCN2B	FCE-238CCN2B
	Tylna komora powietrza wywiewanego i filtr		FCE-136CCB2B	FCE-170CCB2B	FCE-204CCB2B	FCE-238CCB2B
	Dolna komora powietrza wywiewanego i filtr		FCE-136CCD2B	FCE-170CCD2B	FCE-204CCD2B	FCE-238CCD2B
Przepływ powietrza	m <sup>3</sup> /h	H	1360	1700	2040	2380
		M	1034	1292	1550	1809
		L	707	884	1061	1238
Spręż dyspozycyjny	Pa		50			
Wydajność (chłodzenie)	W	H	8600	10800	12000	13200
		M	7740	9720	10800	11880
		L	6364	7992	8880	9768
Wydajność (grzanie)	W	H	13800	17500	21000	22500
		M	12006	15225	18270	19575
		L	10074	12775	15330	16425
Pobór mocy	W	H	174	210	250	300
Zasilanie	f/V/Hz		1/220/50			
Poziom hałasu	dB (A)	H	50	52	54	55
Przepływ wody	l/min		24.7	31.0	34.4	37.8
Spadek ciśnienia wody	kPa		40	40	40	50
Przylącze przewodu wlotu/wylotu wody			Rc3/4"			
Przylącze przewodu skroplin			R3/4"			
Waga netto (bez komory powietrza wywiewanego)	kg		26.2	29.1	32.8	35.1
Waga brutto – z opakowaniem (bez komory powietrza wywiewanego)	kg		30.1	33.4	38.1	40.4
Waga netto (z komorą powietrza wywiewanego)	kg		31.4	34.8	39.2	42.2
Waga brutto – z opakowaniem (z komorą powietrza wywiewanego)	kg		34.7	38.5	44.0	46.9
Wymiary netto (dl./szer./wys.) (bez komory powietrza wywiewanego)	mm		1443/470/225	1593/470/225	1813/470/225	2013/470/225
Wymiary brutto – z opakowaniem (dl./szer./wys.) (bez komory powietrza wywiewanego)	mm		1490/542/248	1640/542/248	1860/542/248	2060/542/248
Wymiary netto (dl./szer./wys.) (z tylną komorą powietrza wywiewanego)	mm		1443/511/225	1593/511/225	1813/511/225	2013/511/225
Wymiary brutto – z opakowaniem (dl./szer./wys.) (z tylną komorą powietrza wywiewanego)	mm		1490/542/248	1640/542/248	1860/542/248	2060/542/248
Wymiary netto (dl./szer./wys.) (z dolną komorą powietrza wywiewanego)	mm		1443/492/246	1593/492/246	1813/492/246	2013/492/246
Wymiary brutto – z opakowaniem (dl./szer./wys.) (z dolną komorą powietrza wywiewanego)	mm		1490/522/263	1640/522/263	1860/522/263	2060/522/263
Sterownik (opcja)	Przewodowy		HW-CA101AGK	HW-CA101AGK	HW-CA101AGK	HW-CA101AGK
Zawór trójdrożny			3VFCE	3VFCE	3VFCE	3VFCE

## Opcja:

- Zawór trójdrożny 2. Powiększony zbiornik odprowadzający.

## Uwaga:

- Specyfikacje opierają się na następujących założeniach:  
Chłodzenie: Temperatura termometru suchego 27°C, temperatura termometru wilgotnego 19,5°C, temperatura nawłociej wody 7°C, różnica temperatur pomiędzy wlotem i wylotem wody 5°C. Ogrzewanie: Temperatura termometru suchego 21°C, temperatura na wlocie wody 60°C; przepływ wody taki sam jak w trybie chłodzenia.
- Poziom ciśnienia akustycznego jest mierzony w komorze pół-bezechowej na podstawie działania agregatu bez komory powietrza wywiewanego z filtrem. Zmierzony poziom ciśnienia akustycznego może różnić się od danych przedstawionych w tabeli, w uzależnieniu do aktualnych warunków i innych czynników.

Poziom ciśnienia akustycznego działania agregatu z komorą powietrza wywiewanego z filtrem jest różny od poziomu agregatu bez komory powietrza wywiewanego z filtrem.

- Podane w powyższej tabeli wartości ESP, objętości powietrza oraz mocy chłodniczej i grzewczej zostały zmierzone podczas pracy agregatu bez komory powietrza wywiewanego z filtrem. W przypadku agregatów z komorą powietrza wywiewanego z filtrem wartości objętości powietrza oraz mocy chłodniczej i grzewczej należy pomnożyć przez współczynnik korygujący 0,9.
- Agregat jest wyposażony w lewy lub prawy dopływ powietrza, który można tymczasowo dostosować w miejscu montażu. Nie zaleca się jednak wykonywać tego dostosowania, ponieważ w takim przypadku, po wykonaniu regulacji, należy pomnożyć wartość mocy chłodniczej i grzewczej przez współczynnik korygujący 0,92.
- Z powodu stałego wprowadzania innowacji do naszych produktów niektóre specyfikacje mogą ulec zmianie bez uprzedzenia.

## Klimakonwektory kanałowe DUCT do ukrytego montażu w suficie

Model	Bez komory powietrza wywiewanego i filtra		FCE-034BCN2B	FCE-051BCN2B	FCE-068BCN2B	FCE-085BCN2B	FCE-102BCN2B
	Tylna komora powietrza wywiewanego i filtr		FCE-034BCB2B	FCE-051BCB2B	FCE-068BCB2B	FCE-085BCB2B	FCE-102BCB2B
	Dolna komora powietrza wywiewanego i filtr		FCE-034BCD2B	FCE-051BCD2B	FCE-068BCD2B	FCE-085BCD2B	FCE-102BCD2B
Przepływ powietrza	m <sup>3</sup> /h	H	340	510	680	850	1020
		M	258	388	517	646	775
		L	177	265	354	442	530
Spręż dyspozycyjny	Pa		30				
Wydajność (chłodzenie)	W	H	2410	3550	4550	5510	6200
		M	2169	3195	4095	4959	5580
		L	1783	2627	3367	4077	4588
Wydajność (grzanie)	W	H	3700	5600	7450	8800	10200
		M	3219	4872	6482	7656	8874
		L	2701	4088	5439	6424	7446
Pobór mocy	W	H	44	59	72	87	108
Zasilanie	f/V/Hz		1/220/50				
Poziom hałasu	dB (A)	H	39	42	43	45	47
Przepływ wody	l/min		6.9	10.2	13.0	15.8	17.8
Spadek ciśnienia wody	kPa		30	30	30	30	40
Przylącze przewodu wlotu/wylotu wody			Rc3/4"				
Przylącze przewodu skroplin			R3/4"				
Waga netto (bez komory powietrza wywiewanego)	kg		11.6	14.1	15.8	17.5	18.4
Waga brutto – z opakowaniem (bez komory powietrza wywiewanego)	kg		13.9	16.6	18.5	20.4	21.6
Waga netto (z komorą powietrza wywiewanego)	kg		14.2	17.2	19.2	21.2	22.5
Waga brutto – z opakowaniem (z komorą powietrza wywiewanego)	kg		16.4	19.4	21.6	23.8	25.5
Wymiary netto (dł./szer./wys.) (bez komory powietrza wywiewanego)	mm		693/470/225	823/470/225	928/470/225	1013/470/225	1143/470/225
Wymiary brutto – z opakowaniem (dł./szer./wys.) (bez komory powietrza wywiewanego)	mm		740/542/248	870/542/248	975/542/248	1060/542/248	1190/542/248
Wymiary netto (dł./szer./wys.) (z tylną komorą powietrza wywiewanego)	mm		693/511/225	823/511/225	928/511/225	1013/511/225	1143/511/225
Wymiary brutto – z opakowaniem (dł./szer./wys.) (z tylną komorą powietrza wywiewanego)	mm		740/542/248	870/542/248	975/542/248	1060/542/248	1190/542/248
Wymiary netto (dł./szer./wys.) (z dolną komorą powietrza wywiewanego)	mm		693/492/246	823/492/246	928/492/246	1013/492/246	1143/492/246
Wymiary brutto – z opakowaniem (dł./szer./wys.) (z dolną komorą powietrza wywiewanego)	mm		740/522/263	870/522/263	975/522/263	1060/522/263	1190/522/263
Sterownik (opcja)	Przewodowy		HW-CA101AGK	HW-CA101AGK	HW-CA101AGK	HW-CA101AGK	HW-CA101AGK
Zawór trójdrożny			3VFCE	3VFCE	3VFCE	3VFCE	3VFCE

## Klimakonwektory kanałowe DUCT do ukrytego montażu w suficie

Model	Bez komory powietrza wywiewanego i filtra		FCE-136BCN2B	FCE-170BCN2B	FCE-204BCN2B	FCE-238BCN2B
	Tylna komora powietrza wywiewanego i filtr		FCE-136BCB2B	FCE-170BCB2B	FCE-204BCB2B	FCE-238BCB2B
	Dolna komora powietrza wywiewanego i filtr		FCE-136BCD2B	FCE-170BCD2B	FCE-204BCD2B	FCE-238BCD2B
Przepływ powietrza	m <sup>3</sup> /h	H	1360	1700	2040	2380
		M	1034	1292	1550	1809
		L	707	884	1061	1238
Spręż dyspozycyjny	Pa		30			
Wydajność (chłodzenie)	W	H	8600	10800	12000	13200
		M	7740	9720	10800	11880
		L	6364	7992	8880	9768
Wydajność (grzanie)	W	H	13800	17500	21000	22500
		M	12006	15225	18270	19575
		L	10074	12775	15330	16425
Pobór mocy	W	H	156	174	212	253
Zasilanie	f/V/Hz		1/220/50			
Poziom hałasu	dB (A)	H	48	50	52	54
Przepływ wody	l/min		24.7	31.0	34.4	37.8
Spadek ciśnienia wody	kPa		40	40	40	50
Przyłącze przewodu wlotu/wylotu wody			Rc3/4"			
Przyłącze przewodu skroplin			R3/4"			
Waga netto (bez komory powietrza wywiewanego)	kg		26.2	29.1	32.8	35.1
Waga brutto – z opakowaniem (bez komory powietrza wywiewanego)	kg		30.1	33.4	38.1	40.4
Waga netto (z komorą powietrza wywiewanego)	kg		31.4	34.8	39.2	42.2
Waga brutto – z opakowaniem (z komorą powietrza wywiewanego)	kg		34.7	38.5	44.0	46.9
Wymiary netto (dł./szer./wys.) (bez komory powietrza wywiewanego)	mm		1443/470/225	1593/470/225	1813/470/225	2013/470/225
Wymiary brutto – z opakowaniem (dł./szer./wys.) (bez komory powietrza wywiewanego)	mm		1490/542/248	1640/542/248	1860/542/248	2060/542/248
Wymiary netto (dł./szer./wys.) (z tylną komorą powietrza wywiewanego)	mm		1443/511/225	1593/511/225	1813/511/225	2013/511/225
Wymiary brutto – z opakowaniem (dł./szer./wys.) (z tylną komorą powietrza wywiewanego)	mm		1490/542/248	1640/542/248	1860/542/248	2060/542/248
Wymiary netto (dł./szer./wys.) (z dolną komorą powietrza wywiewanego)	mm		1443/492/246	1593/492/246	1813/492/246	2013/492/246
Wymiary brutto – z opakowaniem (dł./szer./wys.) (z dolną komorą powietrza wywiewanego)	mm		1490/522/263	1640/522/263	1860/522/263	2060/522/263
Sterownik (opcja)	Przewodowy		HW-CA101AGK	HW-CA101AGK	HW-CA101AGK	HW-CA101AGK
Zawór trójdrożny			3VFCE	3VFCE	3VFCE	3VFCE

## Opcja:

1. Zawór trójdrożny 2. Powiększony zbiornik odprowadzający.

## Uwaga:

- Specyfikacje opierają się na następujących założeniach:  
Chłodzenie: Temperatura termometru suchego 27°C, temperatura termometru wilgotnego 19,5°C, temperatura nawłocie wody 7°C, różnica temperatur pomiędzy wlotem i wylotem wody 5°C. Ogrzewanie: Temperatura termometru suchego 21°C, temperatura na wlocie wody 60°C; przepływ wody taki sam jak w trybie chłodzenia.
- Poziom ciśnienia akustycznego jest mierzony w komorze pół-bezechowej na podstawie działania agregatu bez komory powietrza wywiewanego z filtrem. Zmierzony poziom ciśnienia akustycznego może różnić się od danych przedstawionych w tabeli, w uzależnieniu do aktualnych warunków i innych czynników.

Poziom ciśnienia akustycznego działania agregatu z komorą powietrza wywiewanego z filtrem jest różny od poziomu agregatu bez komory powietrza wywiewanego z filtrem.

- Podane w powyższej tabeli wartości ESP, objętości powietrza oraz mocy chłodniczej i grzewczej zostały zmierzone podczas pracy agregatu bez komory powietrza wywiewanego z filtrem. W przypadku agregatów z komorą powietrza wywiewanego z filtrem wartości objętości powietrza oraz mocy chłodniczej i grzewczej należy pomnożyć przez współczynnik korygujący 0,9.
- Agregat jest wyposażony w lewy lub prawy dopływ powietrza, który można tymczasowo dostosować w miejscu montażu. Nie zaleca się jednak wykonywać tego dostosowania, ponieważ w takim przypadku, po wykonaniu regulacji, należy pomnożyć wartość mocy chłodniczej i grzewczej przez współczynnik korygujący 0,92.
- Z powodu stałego wprowadzania innowacji do naszych produktów niektóre specyfikacje mogą ulec zmianie bez uprzedzenia.

## Klimakonwektory kanałowe DUCT do ukrytego montażu w suficie

Model	Bez komory powietrza wywiewanego i filtra		FCE-034ACN2B	FCE-051ACN2B	FCE-068ACN2B	FCE-085ACN2B	FCE-102ACN2B
	Tylna komora powietrza wywiewanego i filtr		FCE-034ACB2B	FCE-051ACB2B	FCE-068ACB2B	FCE-085ACB2B	FCE-102ACB2B
	Dolna komora powietrza wywiewanego i filtr		FCE-034ACD2B	FCE-051ACD2B	FCE-068ACD2B	FCE-085ACD2B	FCE-102ACD2B
Przepływ powietrza	m <sup>3</sup> /h	H	340	510	680	850	1020
		M	258	388	517	646	775
		L	177	265	354	442	530
Spręż dyspozycyjny	Pa		12				
Wydajność (chłodzenie)	W	H	2410	3550	4550	5510	6200
		M	2169	3195	4095	4959	5580
		L	1783	2627	3367	4077	4588
Wydajność (grzanie)	W	H	3700	5600	7450	8800	10200
		M	3219	4872	6482	7656	8874
		L	2701	4088	5439	6424	7446
Pobór mocy	W	H	37	52	62	76	96
Zasilanie	f/V/Hz		1/220/50				
Poziom hałasu	dB (A)	H	36	38	39	43	45
Przepływ wody	l/min		6.9	10.2	13.0	15.8	17.8
Spadek ciśnienia wody	kPa		30	30	30	30	40
Przyłącze przewodu wlotu/wylotu wody			Rc3/4"				
Przyłącze przewodu skroplin			R3/4"				
Waga netto (bez komory powietrza wywiewanego)	kg		11.6	14.1	15.8	17.5	18.4
Waga brutto – z opakowaniem (bez komory powietrza wywiewanego)	kg		13.9	16.6	18.5	20.4	21.6
Waga netto (z komorą powietrza wywiewanego)	kg		14.2	17.2	19.2	21.2	22.5
Waga brutto – z opakowaniem (z komorą powietrza wywiewanego)	kg		16.4	19.4	21.6	23.8	25.5
Wymiary netto (dł./szer./wys.) (bez komory powietrza wywiewanego)	mm		693/470/225	823/470/225	928/470/225	1013/470/225	1143/470/225
Wymiary brutto – z opakowaniem (dł./szer./wys.) (bez komory powietrza wywiewanego)	mm		740/542/248	870/542/248	975/542/248	1060/542/248	1190/542/248
Wymiary netto (dł./szer./wys.) (z tylną komorą powietrza wywiewanego)	mm		693/511/225	823/511/225	928/511/225	1013/511/225	1143/511/225
Wymiary brutto – z opakowaniem (dł./szer./wys.) (z tylną komorą powietrza wywiewanego)	mm		740/542/248	870/542/248	975/542/248	1060/542/248	1190/542/248
Wymiary netto (dł./szer./wys.) (z dolną komorą powietrza wywiewanego)	mm		693/492/246	823/492/246	928/492/246	1013/492/246	1143/492/246
Wymiary brutto – z opakowaniem (dł./szer./wys.) (z dolną komorą powietrza wywiewanego)	mm		740/522/263	870/522/263	975/522/263	1060/522/263	1190/522/263
Sterownik (opcja)	Przewodowy		HW-CA101AGK	HW-CA101AGK	HW-CA101AGK	HW-CA101AGK	HW-CA101AGK
Zawór trójdrożny			3VFCE	3VFCE	3VFCE	3VFCE	3VFCE

## Klimakonwektory kanałowe DUCT do ukrytego montażu w suficie

Model	Bez komory powietrza wywiewanego i filtra		FCE-136ACN2B	FCE-170ACN2B	FCE-204ACN2B	FCE-238ACN2B
	Tylna komora powietrza wywiewanego i filtr		FCE-136ACB2B	FCE-170ACB2B	FCE-204ACB2B	FCE-238ACB2B
	Dolna komora powietrza wywiewanego i filtr		FCE-136ACD2B	FCE-170ACD2B	FCE-204ACD2B	FCE-238ACD2B
Przepływ powietrza	m <sup>3</sup> /h	H	1360	1700	2040	2380
		M	1034	1292	1550	1809
		L	707	884	1061	1238
Spręż dyspozycyjny	Pa		12			
Wydajność (chłodzenie)	W	H	8600	10800	12000	13200
		M	7740	9720	10800	11880
		L	6364	7992	8880	9768
Wydajność (grzanie)	W	H	13800	17500	21000	22500
		M	12006	15225	18270	19575
		L	10074	12775	15330	16425
Pobór mocy	W	H	134	152	189	228
Zasilanie	f/V/Hz		1/220/50			
Poziom hałasu	dB (A)	H	46	48	50	52
Przepływ wody	l/min		24.7	31.0	34.4	37.8
Spadek ciśnienia wody	kPa		40	40	40	50
Przylącze przewodu wlotu/wylotu wody			Rc3/4"			
Przylącze przewodu skroplin			R3/4"			
Waga netto (bez komory powietrza wywiewanego)	kg		26.2	29.1	32.8	35.1
Waga brutto – z opakowaniem (bez komory powietrza wywiewanego)	kg		30.1	33.4	38.1	40.4
Waga netto (z komorą powietrza wywiewanego)	kg		31.4	34.8	39.2	42.2
Waga brutto – z opakowaniem (z komorą powietrza wywiewanego)	kg		34.7	38.5	44.0	46.9
Wymiary netto (dl./szer./wys.) (bez komory powietrza wywiewanego)	mm		1443/470/225	1593/470/225	1813/470/225	2013/470/225
Wymiary brutto – z opakowaniem (dl./szer./wys.) (bez komory powietrza wywiewanego)	mm		1490/542/248	1640/542/248	1860/542/248	2060/542/248
Wymiary netto (dl./szer./wys.) (z tylną komorą powietrza wywiewanego)	mm		1443/511/225	1593/511/225	1813/511/225	2013/511/225
Wymiary brutto – z opakowaniem (dl./szer./wys.) (z tylną komorą powietrza wywiewanego)	mm		1490/542/248	1640/542/248	1860/542/248	2060/542/248
Wymiary netto (dl./szer./wys.) (z dolną komorą powietrza wywiewanego)	mm		1443/492/246	1593/492/246	1813/492/246	2013/492/246
Wymiary brutto – z opakowaniem (dl./szer./wys.) (z dolną komorą powietrza wywiewanego)	mm		1490/522/263	1640/522/263	1860/522/263	2060/522/263
Sterownik (opcja)	Przewodowy		HW-CA101AGK	HW-CA101AGK	HW-CA101AGK	HW-CA101AGK
Zawór trójdrożny			3VFCE	3VFCE	3VFCE	3VFCE

## Opcja:

- Zawór trójdrożny 2. Powiększony zbiornik odprowadzający.

## Uwaga:

- Specyfikacje opierają się na następujących założeniach:  
Chłodzenie: Temperatura termometru suchego 27°C, temperatura termometru wilgotnego 19,5°C, temperatura nawłociej wody 7°C, różnica temperatur pomiędzy wlotem i wylotem wody 5°C. Grzewanie: Temperatura termometru suchego 21°C, temperatura na wlocie wody 60°C; przepływ wody taki sam jak w trybie chłodzenia.
- Poziom ciśnienia akustycznego jest mierzony w komorze pół-bezechowej na podstawie działania agregatu bez komory powietrza wywiewanego z filtrem. Zmierzony poziom ciśnienia akustycznego może różnić się od danych przedstawionych w tabeli, w uzależnieniu do aktualnych warunków i innych czynników.

Poziom ciśnienia akustycznego działania agregatu z komorą powietrza wywiewanego z filtrem jest różny od poziomu agregatu bez komory powietrza wywiewanego z filtrem.

- Podane w powyższej tabeli wartości ESP, objętości powietrza oraz mocy chłodniczej i grzewczej zostały zmierzone podczas pracy agregatu bez komory powietrza wywiewanego z filtrem. W przypadku agregatów z komorą powietrza wywiewanego z filtrem wartości objętości powietrza oraz mocy chłodniczej i grzewczej należy pomnożyć przez współczynnik korygujący 0,9.
- Agregat jest wyposażony w lewy lub prawy dopływ powietrza, który można tymczasowo dostosować w miejscu montażu. Nie zaleca się jednak wykonywać tego dostosowania, ponieważ w takim przypadku, po wykonaniu regulacji, należy pomnożyć wartość mocy chłodniczej i grzewczej przez współczynnik korygujący 0,92.
- Z powodu stałego wprowadzania innowacji do naszych produktów niektóre specyfikacje mogą ulec zmianie bez uprzedzenia.

## Klimakonwektory kanałowe DUCT do ukrytego montażu w suficie

# Wymiary

### Klimakonwektory do montażu w suficie

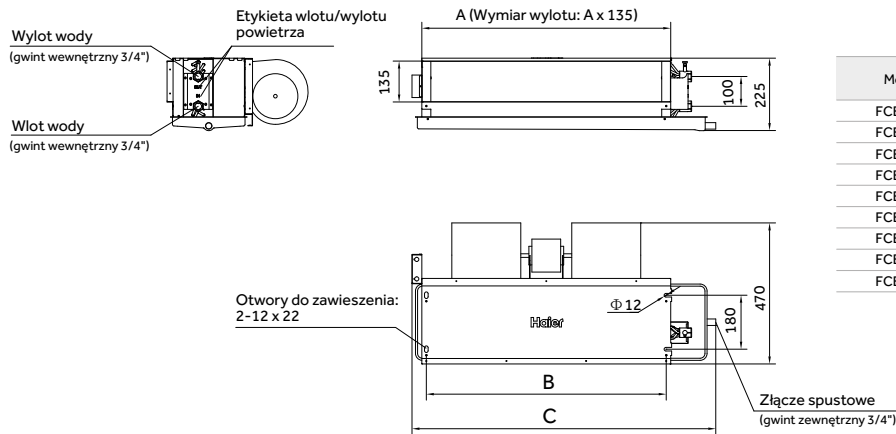

Model	Wymiary (mm)		
	A	B	C
FCE-034	510	480	693
FCE-051	640	610	823
FCE-068	745	715	928
FCE-085	830	800	1013
FCE-102	960	930	1143
FCE-136	1260	1230	1443
FCE-170	1410	1380	1593
FCE-204	1630	1600	1813
FCE-238	1830	1800	2013

### Klimakonwektory do montażu w suficie z tylną komorą powietrza wywiewanego

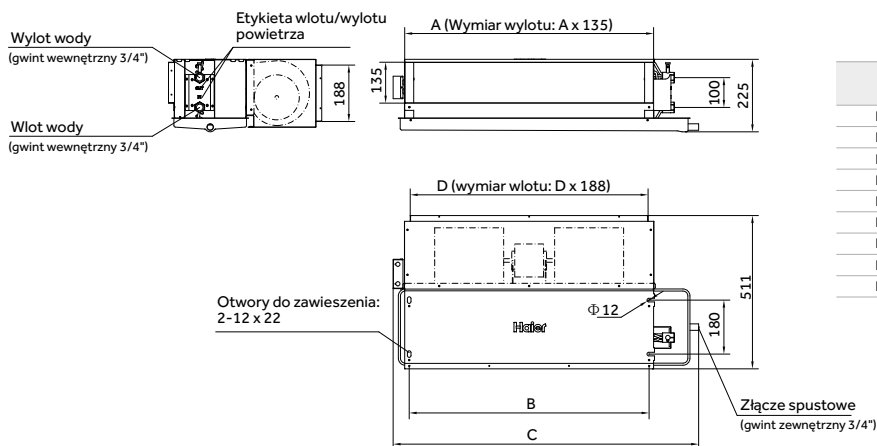

Model	Wymiary (mm)			
	A	B	C	D
FCE-034	510	480	693	473
FCE-051	640	610	823	603
FCE-068	745	715	928	708
FCE-085	830	800	1013	793
FCE-102	960	930	1143	923
FCE-136	1260	1230	1443	1223
FCE-170	1410	1380	1593	1373
FCE-204	1630	1600	1813	1593
FCE-238	1830	1800	2013	1793



## Klimakonwektory kanałowe DUCT do ukrytego montażu w suficie

### Klimakonwektory do montażu w suficie z dolną komorą powietrza wywiewanego

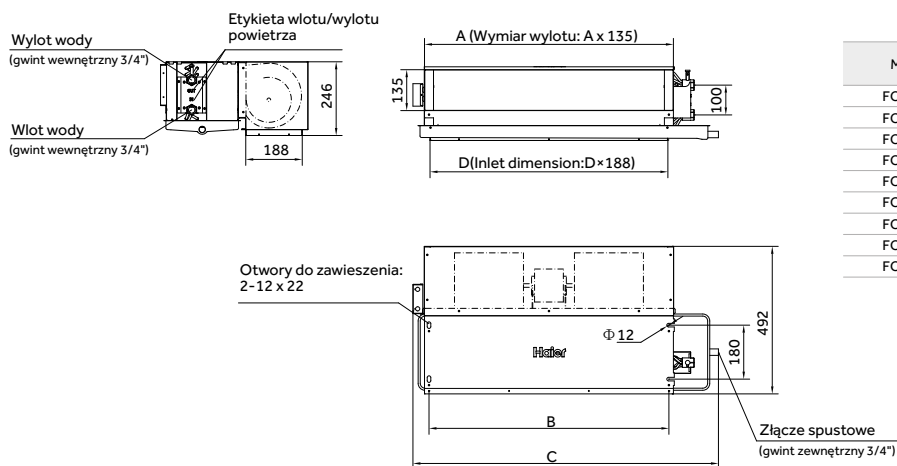

Model	Wymiary (mm)			
	A	B	C	D
FCE-034	510	480	693	473
FCE-051	640	610	823	603
FCE-068	745	715	928	708
FCE-085	830	800	1013	793
FCE-102	960	930	1143	923
FCE-136	1260	1230	1443	1223
FCE-170	1410	1380	1593	1373
FCE-204	1630	1600	1813	1593
FCE-238	1830	1800	2013	1793

# CASSETTE

Klimakonwektory kasetonowe o obwodowym przepływie powietrza



Klimakonwektor

Układ 2-rurowy

Klimakonwektory kasetonowe CASSETTE o obwodowym przepływie powietrza

## Wysoka wydajność

### Nowa konstrukcja wymiennika ciepła

Zwiększona powierzchnia wymiennika ciepła zapewnia lepszą sprawność ogrzewania.

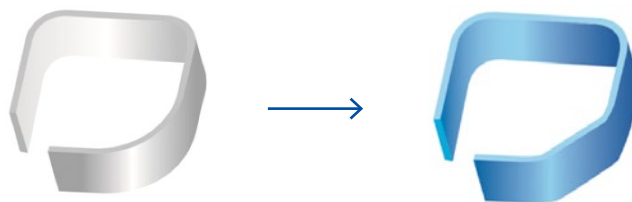

## Komfort

### Stylowy design

#### Kratka wylotu powietrza

Projekt spiralnej trójwymiarowej maskownicy poprawia przepływ powietrza oraz nadaje jednostce nowoczesny wygląd.



#### Zamykane łopatki

Łopatki przepływu powietrza na maskownicy są automatycznie zamykane po wyłączeniu urządzenia.



### Niski poziom hałasu

#### Kratka wlotu powietrza

Konwencjonalna kratka wlotu powietrza została powiększona o 23% w celu zmniejszenia prędkość powietrza oraz obniżenia poziomu hałasu.



#### Przeprojektowany wentylator

Powiększona średnica nowego wentylatora eliminuje opór powietrza oraz obniża poziom hałasu o dodatkowe 3 dB(A).

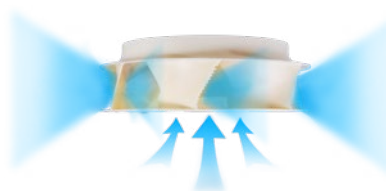

### Komfortowy przepływ powietrza

#### Obwodowy przepływ powietrza

Przepływ powietrza następuje z 4 stron oraz dodatkowo z narożników skutecznie rozprawdzając nawiew w pomieszczeniu.

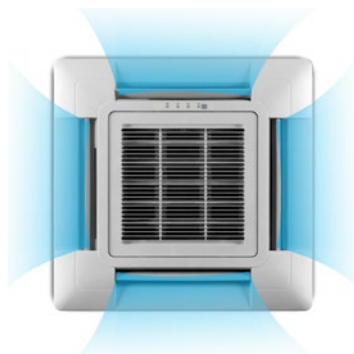

4-stronny przepływ powietrza



Obwodowy przepływ powietrza

# Specyfikacja

Model			FCB-040BCN2B	FCB-058BCN2B	FCB-068BCN2B	FCB-085BCN2B	FCB-102BCN2B
Przepływ powietrza	m³/h	H	400	580	680	850	1020
		M	305	465	525	700	840
		L	230	350	420	520	620
Wydajność (chłodzenie)	m³/h	H	3600	3800	4000	4980	5810
		M	3132	3306	3500	4356	4943
		L	2664	2812	2970	3696	4230
Wydajność (grzanie)	W	H	6000	6200	6500	8100	9450
		M	5280	5456	5780	7208	8315
		L	4560	4712	4940	6155	7182
Pobór mocy	W	H	52	55	62	71	80
Zasilanie	f/V/Hz		1/220/50				
Poziom hałasu	dB (A)	H	33	34	34	36	41
		M	26	28	28	32	35
		L	22	24	24	28	31
Przepływ wody	l/min		10.3	10.9	11.5	14.4	16.7
Spadek ciśnienia wody	kPa		20	21	22	28	38
Waga netto	kg		24.2	24.2	24.2	26	26
Waga brutto z opakowaniem	kg		30.8	30.8	30.8	32.5	32.5
Przylącze przewodu wlotu/wylotu wody	Rc3/4"						
Przylącze przewodu skroplin	DN20						
Wymiary netto (dl./szer./wys.)	mm		840/840/183			840/840/204	
Wymiary brutto – z opakowaniem (dl./szer./wys.)	mm		983/983/268			983/983/290	
Maskownica			PB-950KB	PB-950KB	PB-950KB	PB-950KB	PB-950KB
Wymiary maskownicy netto (dl./szer./wys.)	mm		950/950/50	950/950/50	950/950/50	950/950/50	950/950/50
Wymiary maskownicy brutto z opakowaniem (dl./szer./wys.)	mm		1000/1000/110	1000/1000/110	1000/1000/110	1000/1000/110	1000/1000/110
Waga maskownicy netto/brutto	kg		6.5/9	6.5/9	6.5/9	6.5/9	6.5/9
Sterownik (opcja)	Bezprzewodowy		YR-HBS01	YR-HBS01	YR-HBS01	YR-HBS01	YR-HBS01
	Przewodowy		YR-E20	YR-E20	YR-E20	YR-E20	YR-E20
Zawór trójdrożny (opcja)			3VFCE	3VFCE	3VFCE	3VFCE	3VFCE

Model			FCB-136BCN2B	FCB-170BCN2B	FCB-204BCN2B	FCB-238BCN2B	
Przepływ powietrza	m³/h	H	1360	1700	2040	2380	
		M	1120	1400	1650	1960	
		L	840	1000	1250	1480	
Wydajność (chłodzenie)	m³/h	H	7600	9200	11200	12600	
		M	6579	8215	9663	11162	
		L	5585	7132	8500	9763	
Wydajność (grzanie)	W	H	12200	14800	17130	18900	
		M	11223	12727	14903	16443	
		L	9638	10952	12847	14175	
Pobór mocy	W	H	115	152	180	228	
Zasilanie	f/V/Hz		1/220/50				
Poziom hałasu	dB (A)	H	44	48	50	52	
		M	40	40	42	48	
		L	34	33	34	43	
Przepływ wody	l/min		21.8	26.4	32.1	36.2	
Spadek ciśnienia wody	kPa		33	40	40	50	
Waga netto	kg		30.5	30.5	33.2	33.2	
Waga brutto z opakowaniem	kg		37.5	37.5	39.7	39.7	
Przylącze przewodu wlotu/wylotu wody	Rc3/4"						
Przylącze przewodu skroplin	DN20						
Wymiary netto (dl./szer./wys.)	mm		840/840/246			840/840/288	
Wymiary brutto – z opakowaniem (dl./szer./wys.)	mm		983/983/329			983/983/378	
Maskownica			PB-950KB	PB-950KB	PB-950KB	PB-950KB	
Wymiary maskownicy netto (dl./szer./wys.)	mm		950/950/50	950/950/50	950/950/50	950/950/50	
Wymiary maskownicy brutto z opakowaniem (dl./szer./wys.)	mm		1000/1000/110	1000/1000/110	1000/1000/110	1000/1000/110	
Waga maskownicy netto/brutto	kg		6.5/9	6.5/9	6.5/9	6.5/9	
Sterownik (opcja)	Bezprzewodowy		YR-HBS01	YR-HBS01	YR-HBS01	YR-HBS01	
	Przewodowy		YR-E20	YR-E20	YR-E20	YR-E20	
Zawór trójdrożny (opcja)			3VFCE	3VFCE	3VFCE	3VFCE	

Opcja: 1. Zawór trójdrożny

Uwaga: 1. Specyfikacje opierają się na następujących założeniach:

Chłodzenie: Temperatura termometru suchego 27° C, temperatura termometru wilgotnego 19,5° C, temperatura na wlocie wody 7° C, różnica temperatur pomiędzy wlotem i wylotem wody

5° C. Ogrzewanie: Temperatura termometru suchego 21° C, temperatura na wlocie wody 60° C;

przepływ wody taki sam jak w trybie chłodzenia.

2. Z powodu stałego wprowadzania innowacji do naszych produktów niektóre specyfikacje mogą ulec zmianie bez uprzedzenia.

Klimakonwektory kasetonowe CASSETTE o obwodowym przepływie powietrza

# Wymiary

Wszystkie wymiary podane w mm.

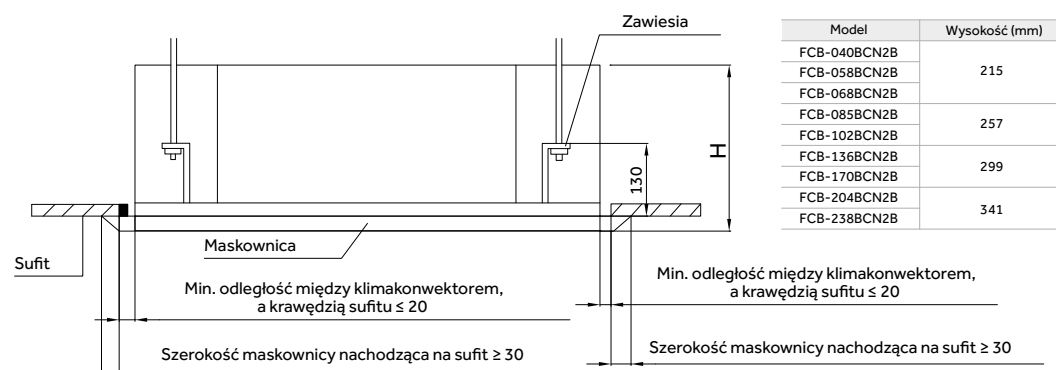
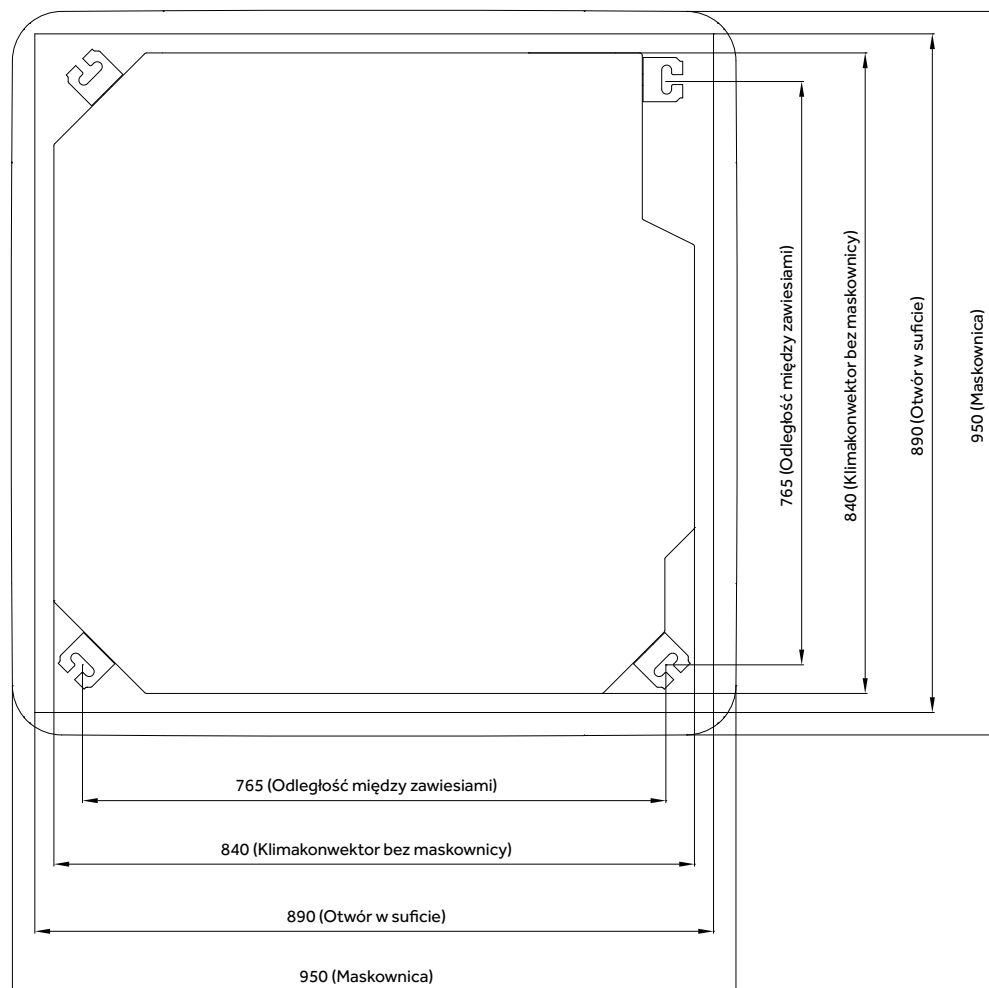

Uwaga:

Szerokość maskownicy nachodząca na powierzchnię sufitu powinna wynosić co najmniej 30 mm. Odległość między klimakonwektorem, a krawędzią sufitu powinna maksymalnie wynosić 20 mm.

# CASSETTE

Klimakonwektory kasetonowe zwarte o 4-stronnym przepływie powietrza



## Wlot świeżego powietrza

Uprzednio zainstalowany wlot umożliwia dostarczanie świeżego powietrza z zewnątrz do pomieszczenia.

## Łopatki przepływu powietrza

Urządzenie automatycznie po włączeniu ustawia kierunek łopatek przepływu powietrza do ostatniej zapamiętanej pozycji.

Klimakonwektory kasetonowe zwarte CASSETTE o 4-stronnym przepływie powietrza

## Specyfikacja

Model		FCB-034BCN2A		FCB-051BCN2A	
Przepływ powietrza	m <sup>3</sup> /h	H	340	510	
		M	280	420	
		L	210	300	
Wydajność (chłodzenie)	m <sup>3</sup> /h	H	2700	3550	
		M	2354	3074	
		L	2014	2660	
Wydajność (grzanie)	W	H	4180	5660	
		M	3511	4753	
		L	3009	4075	
Pobór mocy	W	H	37	52	
Zasilanie	f/V/Hz		1/220/50		
Poziom hałas	dB (A)	H	28	37	
		M	26	32	
		L	24	28	
Przepływ wody	l/min		7.7	10.2	
Spadek ciśnienia wody	kPa		10	16	
Waga netto	kg		18.7	18.7	
Waga brutto z opakowaniem	kg		21.7	21.7	
Przylącze przewodu wlotu/wylotu wody			Rc3/4"		
Przylącze przewodu skroplin			DN25		
Wymiary netto (dł./szer./wys.)	mm		570/570/260		
Wymiary brutto – z opakowaniem (dł./szer./wys.)	mm		718/680/380		
Maskownica			PB-700IB		
Waga maskownicy netto/brutto	kg		2.8/4.8		
Wymiary maskownicy netto (dł./szer./wys.)	mm		700/700/60		
Wymiary maskownicy brutto z opakowaniem (dł./szer./wys.)	mm		740/750/115		
Sterownik (opcja)	Bezprzewodowy		YR-H005		
	Przewodowy		YR-E20		

Uwaga:

1. Specyfikacje opierają się na następujących założeniach:

Chłodzenie: Temperatura termometru suchego 27°C, temperatura termometru wilgotnego 19,5°C, temperatura na wlocie wody 7°C, różnica temperatur pomiędzy wlotem i wylotem wody 5°C.

Ogrzewanie: Temperatura termometru suchego 21°C, temperatura na wlocie wody 60°C; przepływ wody taki sam jak w trybie chłodzenia.

2. Z powodu stałego wprowadzania innowacji do naszych produktów niektóre specyfikacje mogą ulec zmianie bez uprzedzenia.

## Wymiary

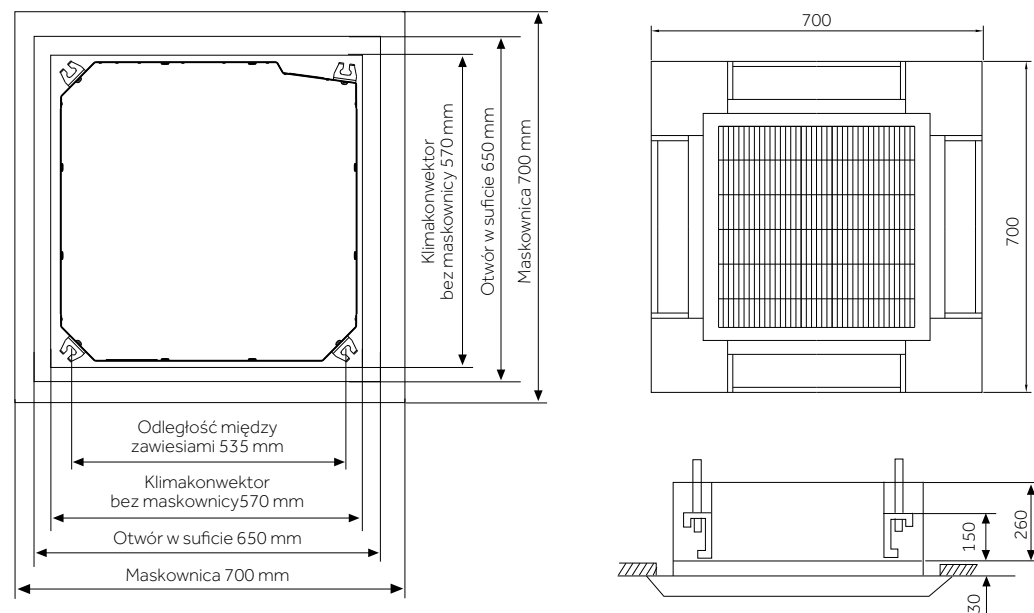

# Sterowniki

Systemy sterowania







**Dostępne modele** 354

**Sterowniki indywidualne** 356

**Sterowniki centralne** 358

**Systemy BMS** 362

**Adaptory** 366

# Dostępne modele

## Sterowniki

System	Typ	Model	Piloty bezprzewodowe			Piloty przewodowe			Moduł Wi-Fi	
			YR+HE	YR+HQ	YR-HBS01 / YR-HGS01	YR-E17A	HW-BA11GABK	HW-BA10IABT (czarny)	Aplikacja Smart Air 2 (KZW-W002)	Aplikacja hOn
Jednostki wewnętrzne Split i Multi Split	JADE Plus / JADE (Multi Split)	AS25S2S1FA-3 AS35S2S1FA-3 AS50S2S1FA-3		•		○ +WK-B	○ +WK-B	○ +WK-B		•
	EXPERT Plus / EXPERT (Multi Split)	AS25XCAHRA AS35XCAHRA AS50XCAHRA		•		○ +WK-B	○ +WK-B	○ +WK-B		•
	FLEXIS Plus / FLEXIS (Multi Split)	AS25S2SF1FA-WH AS35S2SF1FA-WH AS50S2SF1FA-WH AS71S2SF1FA-WH AS25S2SF1FA-BH AS35S2SF1FA-BH AS50S2SF1FA-BH AS71S2SF1FA-BH AS25S2SF1FA-LW AS35S2SF1FA-LW AS50S2SF1FA-LW AS25S2SF1FA-S AS35S2SF1FA-S		•		○ +WK-B	○ +WK-B	○ +WK-B		•
	NORDIC FLEXIS Plus	AS35S2SF1FA-WH AS50S2SF1FA-WH AS35S2SF1FA-BH AS50S2SF1FA-BH AS35S2SF1FA-LW AS50S2SF1FA-LW AS35S2SF1FA-S		•		○ +WK-B	○ +WK-B	○ +WK-B		•
	PEARL Plus / PEARL (Multi Split)	AS25PBAHRA AS35PBAHRA AS50PDAHRA AS68PDAHRA	•			○ +WK-B	○ +WK-B	○ +WK-B		•
	TAYGA Plus	AS25THMHRA-C AS35TAMHRA-C AS50TDMHRA-C AS68TEMHRA-C	•			○ +WK-B	○ +WK-B	○ +WK-B		•
	TUNDRA Plus	AS25TADHRA-CLC AS35TADHRA-CLC AS50TDDHRA-CLC AS68TEDHRA-CLC	•			○ +WK-B	○ +WK-B	○ +WK-B		•
	CONSOLE	AF25S2SD1FA AF35S2SD1FA AF42S2SD1FA			•	○ +WK-B	○ +WK-B	○ +WK-B	○	
	CONVERTIBLE	AC35S2SG1FA AC50S2SG1FA AC71S2SG1FA AC105S2SH1FA AC125S2SK1FA AC140S2SK1FA AC160S2SK1FA			○	○	○	○	○ +kabel USB	
	CASSETTE zwarte – 4-stronny przepływ powietrza maskownica: PB-620KB	AB25S2SC2FA AB35S2SC2FA AB50S2SC2FA				○	○	○	○ +kabel USB	
	CASSETTE o obwodowym przepływie powietrza	AB71S2SG1FA ABH105H1ERG ABH125K1ERG ABH140K1ERG ABH160K1ERG			○	○	○	○	○ +kabel USB	
	Slim DUCT o niskim sprężu panel – opcja: P1B-890IA lub P1B-890IA/D	AD25S2SS1FA AD35S2SS1FA			○*	○	○	○	○ +kabel USB	
	Slim DUCT o niskim sprężu panel – opcja: P1B-1210IA lub P1B-1210IA/D	AD50S2SS1FA AD71S2SS1FA			○*	○	○	○	○ +kabel USB	
	DUCT o średnim sprężu	AD35S2SM3FA AD50S2SM3FA AD71S2SM3FA AD105S2SM3FA AD125S2SM3FA AD140S2SM3FA AD160S2SM3FA			○ +RE-02	○	○	○	○ +kabel USB	
	DUCT o wysokim sprężu R32	ADH125H1ERG ADH140H1ERG			○ +RE-02	○	○	○	○ +kabel USB	
	DUCT o wysokim sprężu R410A	ADH200H1ERG ADH250H1ERG			○ +RE-02	○	○	○	○ +kabel USB	
	CABINET	AP140S2SK1FA			○	○	○	○	○ +kabel USB	

\*W przypadku montażu urządzenia Slim DUCT o niskim sprężu bez paneli maskujących (opcja), jest możliwość sterowania pilotem bezprzewodowym dzięki odbiornikowi RE-02 lub za pomocą sterownika YR-E17A.

• Standard ○ Opcja

## Sterowniki | Dostępne modele

System	Typ	Model	Piloty bezprzewodowe		Piloty przewodowe			Modul Wi-Fi
			YR-HD / YR-HRS01	YR-HBS01 / YR-HQS01	YR-E17A	HW-BA116ABK	HW-BA101ABT (czarny)	HI-WA164DBI
Jednostki wewnętrzne MRV	CASSETTE 1-stronne	AB**2MAERA	○		○	○	○	○ + sterownik centralny np. HC-SA164DBT (na cały system)
	CASSETTE 1-stronne	AB**2MBERA	○		○	○	○	
	CASSETTE Mini zwarte – 4-stronny przepływ powietrza	AB**2MCERA(M)		○	○	○	○	
	CASSETTE 4-stronny przepływ powietrza	AB**2MCERA AB**2MNERA	○		○	○	○	
	CASSETTE o obwodowym przepływie powietrza	AB**2MRERA		○	○	○	○	
	CONVERTIBLE	AC**2MDERA	○		○	○	○	
	Slim DUCT o niskim sprężu <small>panel – opcja: P1B-890IA lub P1B-890IA/D</small>	AD**2MSERA AD**2MSERA(D)	○*		○	○	○	
	Slim DUCT o niskim sprężu <small>panel – opcja: P1B-1210IA lub P1B-1210IA/D</small>		○*		○	○	○	
	DUCT o średnim sprężu	AD**2MJERA AD**2MJERAB	○ + RE-02		○	○	○	
	DUCT o wysokim sprężu	AD**2MHERA AD**2MQERA	○ + RE-02		○	○	○	
	DUCT do zabudowy w podłodze	AE**2MLERA	○ + RE-02		○	○	○	
	CONSOLE	AF**2MBERA	○		○	○	○	
Ścienne	AS**2MNERA AS**2MNERAB AS**2MFERA AS**2MFERAB	○		○	○	○		

\*W przypadku montażu urządzenia Slim DUCT o niskim sprężu bez paneli maskujących (opcja), jest możliwość sterowania pilotem bezprzewodowym dzięki odbiornikowi RE-02 lub za pomocą sterownika YR-E17A.

# Sterowniki indywidualne

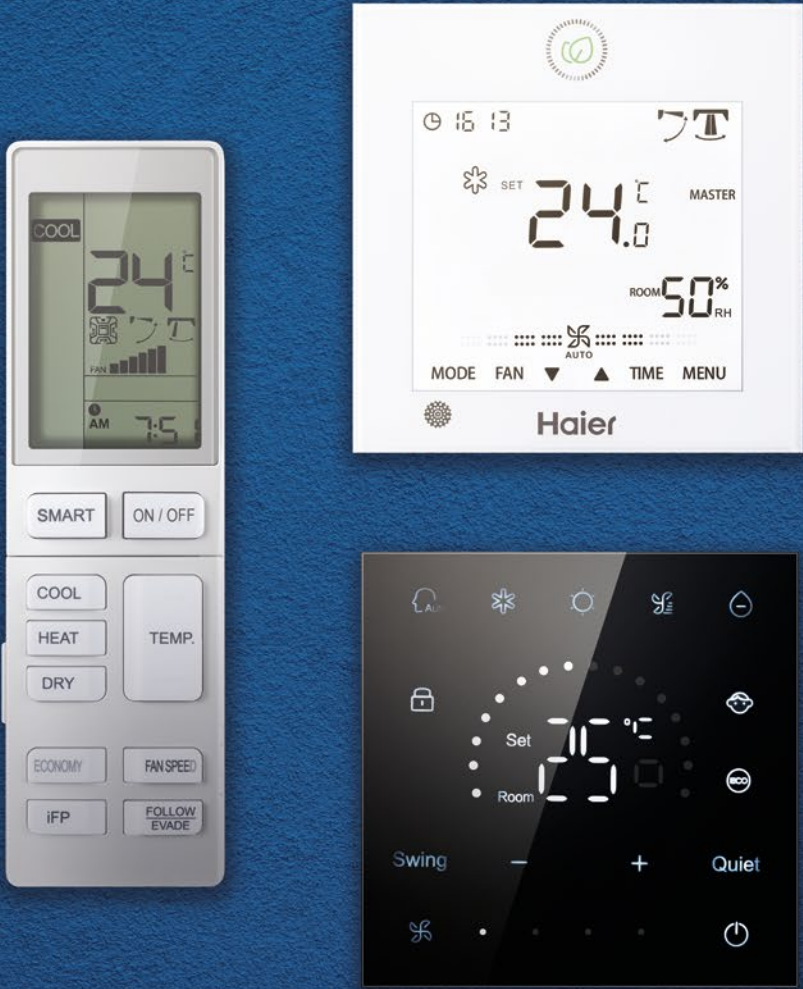

## YR-HBS01 / YR-HQS01



- Tryb **ON/OFF**, nastawa **prędkości temperatury** oraz **prędkości wentylatora**
- Indywidualna **regulacja łopatkami przepływu powietrza** (CASSETTE Mini, CASSETTE o obwodowym przepływie powietrza)
- Kontrola **czujnikiem ruchu** (CASSETTE o obwodowym przepływie powietrza)
- Tryb **TURBO/QUIET**
- **Zegar i timer**
- Możliwa **nastawa wyświetlania temperatury °F/°C**

## YR-HD / YR-HRS01



- Tryb **ON/OFF**, nastawa **prędkości temperatury** oraz **prędkości wentylatora**
- Przyciski nawigujące: **COOL, HEAT, DRY, QUIET**
- **Zegar i timer**

## HW-BA116ABK



- Tryb **ON/OFF**, nastawa **prędkości temperatury** oraz **prędkości wentylatora**
- Sterowanie **indywidualne** lub **grupą jednostek**, maks. 16
- **Zegar i timer**
- Możliwość odbioru sygnału z **pilota bezprzewodowego**

## RE-02



- **Bezprzewodowy odbiornik** radiowy
- Umożliwia **sterowanie bezprzewodowe dla jednostek kanałowych**
- Tryby pracy w zależności od typu jednostki kanałowej

## YR-E17A

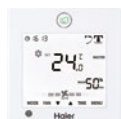

- Tryb **ON/OFF**, nastawa **prędkości temperatury** oraz **prędkości wentylatora**
- Sterowanie **indywidualne** lub **grupą jednostek**, maks. 16
- Indywidualna **regulacja łopatkami przepływu powietrza** (CASSETTE Mini, CASSETTE o obwodowym przepływie powietrza)
- Tryb **TURBO/QUIET**
- **Zegar i timer**
- Możliwa **nastawa wyświetlania temperatury °F/°C**
- Wbudowany odbiornik sygnału do urządzeń kanałowych DUCT
- **Self Clean** – uruchomienie funkcji
- Wbudowany **czujnik wilgotności**

## HW-BA101ABT



- Dotykowy ekran z wyświetlaczem LED
- Tryb **ON/OFF**, nastawa **prędkości temperatury** oraz **prędkości wentylatora**
- Sterowanie **indywidualne** lub **grupą jednostek**, maks. 16
- Indywidualna **regulacja łopatkami przepływu powietrza** (CASSETTE Mini, CASSETTE o obwodowym przepływie powietrza)
- Tryb **TURBO/QUIET**
- **Zegar i timer**
- Możliwa **nastawa wyświetlania temperatury °F/°C**
- Wbudowany **odbiornik** sygnału do pilota **na podczerwień**

## Centralny moduł Wi-Fi HI-WA164DBI



- **Indywidualne** lub **centralne sterowanie** za pomocą Aplikacji Wi-Fi
- Tryb **ON/OFF**, nastawa **prędkości temperatury** oraz **prędkości wentylatora**
- Sterowanie maks. **64 jednostkami** wewnętrznymi dla pojedynczych systemów, **256 dla kombinacji**
- **Timer tygodniowy**
- **Wyświetlanie i historia błędów**
- Bezpośrednie **łączenie ze sterownikiem centralnym** HC-SA164DBT, MRV5

# Sterowniki centralne



# HC-SA164DBT



- Dotykowy ekran LCD
- Tryb **ON/OFF**, nastawa **prędkości temperatury** oraz **prędkości wentylatora**
- **Sterowanie indywidualne** lub **centralne**, grupą jednostek, maks. 64
- **Tygodniowy timer**
- **Historia błędów**
- Bezpośrednie **połączenie do systemu MRV 5**, inne systemy MRV wymagają HA-MA164AD
- **Zegar i timer**
- **Tygodniowy timer**
- Możliwość komunikacji z **centralnym modulem Wi-Fi** (HI-WA164DBI)

## HC-SA164DBT System

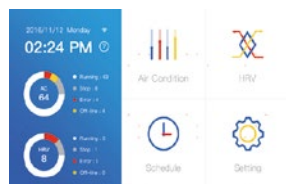
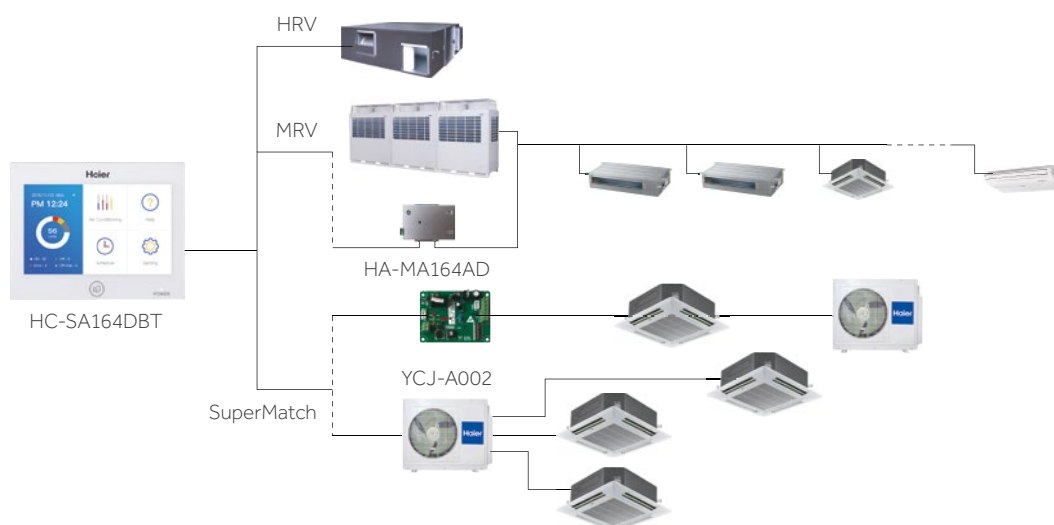

Monitorowanie grupą do 64 jednostek wewnętrznych, możliwość sterowania HRV i sprawdzania stanu wszystkich jednostek, wyświetlania numerów jednostek, oraz wskazywać jednostkę z błędem.

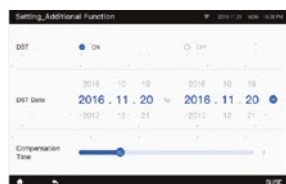

Ustawienia harmonogramu pracy podczas czasu letniego.

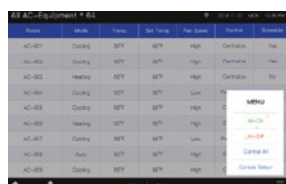

Łatwy w obsłudze interfejs sterownika, możliwość włączenia lub wyłączenia wszystkich jednostek oraz sterowania selektywnego lub wszystkimi jednostkami.

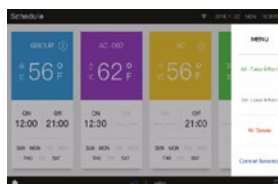

Ustawienia harmonogramu pracy możliwe dla pojedynczych jednostek lub całych grup.

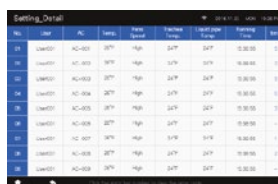

Wyświetlanie szczegółowych informacji, nazw, numerów, temperatury, czasu pracy i kodów błędów wszystkich jednostek w systemie.

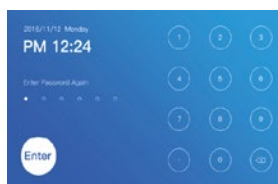

Możliwość blokady dostępu do wszystkich funkcji sterownika za pomocą hasła.

# YCZ-A004

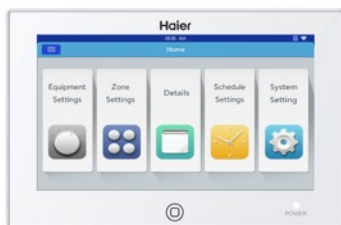

- Sterowanie **grupą jednostek**, maks. **256 jednostek**
- **Tygodniowy timer**
- **Historia błędów**
- Systemy MRV wymagają bramki HA-MA1ADB

# YCZ-A004 System

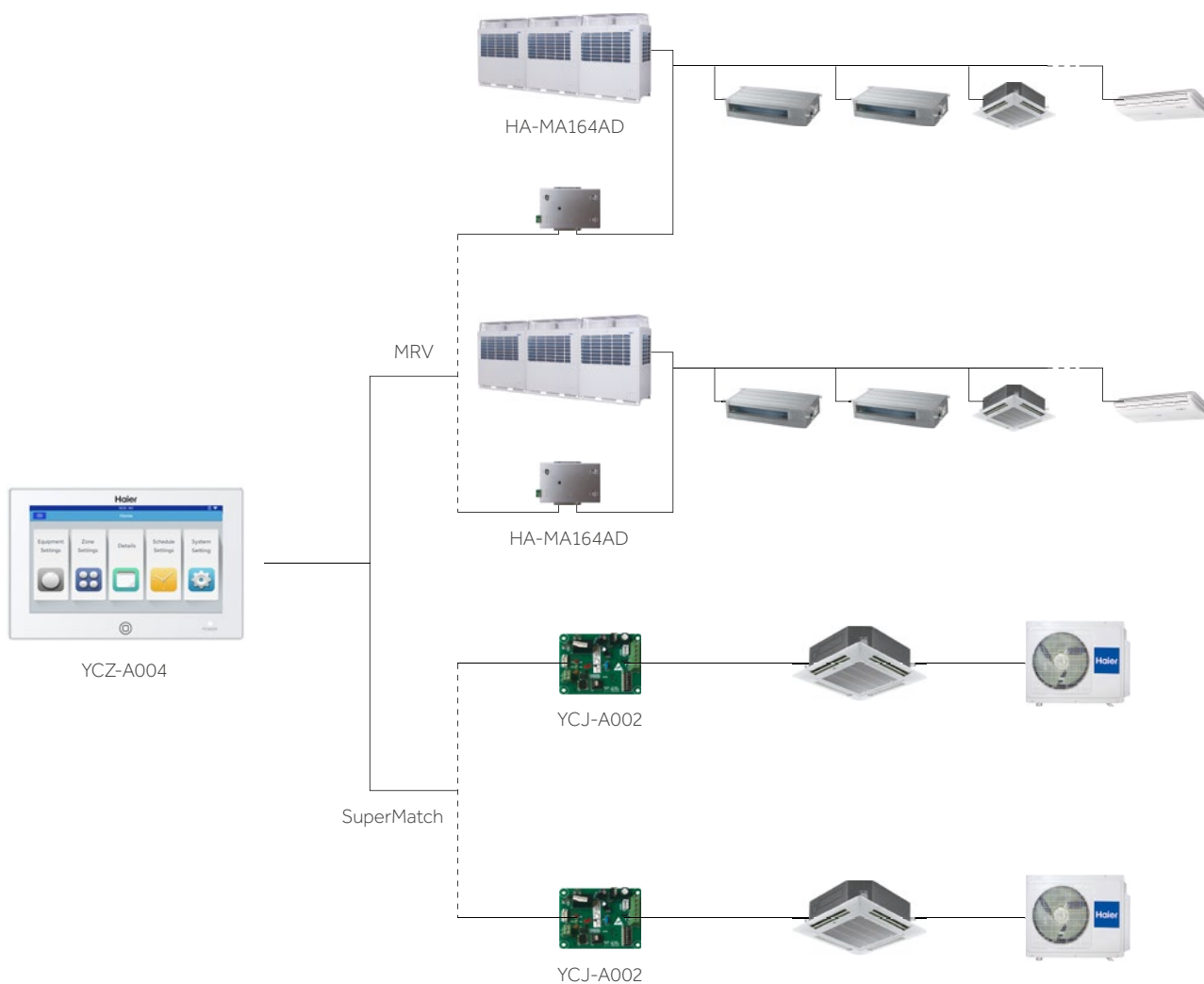



# HC-LA1CDBT

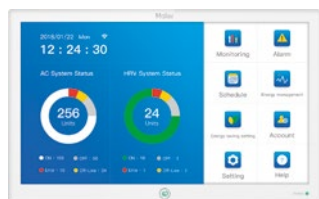

- Sterowanie **grupą jednostek, maks. 512**
- Możliwość **podglądu planu piętra** budynku z systemem
- Dostęp do funkcji **sterowania z poziomu wyszukiwarki internetowej, alerty e-mail**
- **Tygodniowy timer**
- **Integracja z innymi systemami**, np., z systemem alarmowym lub oświetleniowym
- Systemy MRV wymagają bramki HA-MA1ADB

## HC-LA1CDBT System

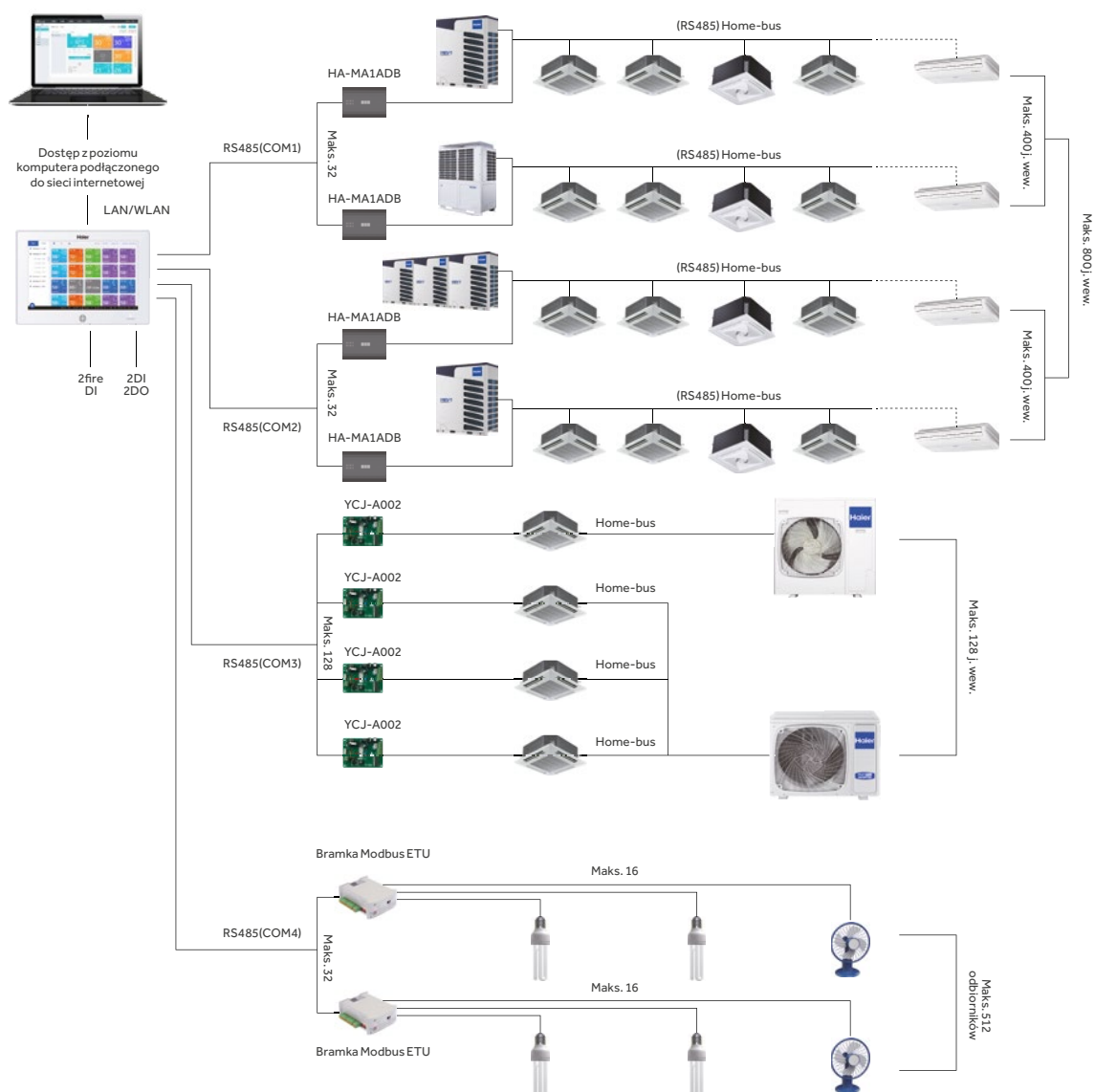

# Systemy BMS



# HCM-01A



- Sterowanie **maks. 400 jednostkami**
- Interfejs **Modbus RTU**
- Kompatybilność z Win 7 32/64bit, Win 8 Pro, Win 10 Pro
- **Maks. 32 systemy/jednostki zewnętrzne**,  
każda jednostka systemowa wymaga jednego HA-MA164AD
- Ustawienia **harmonogramu**
- **Raport opłat za energię** elektryczną zużytą  
na działanie systemu, wymagane użycie IGU02

## HCM-01A System

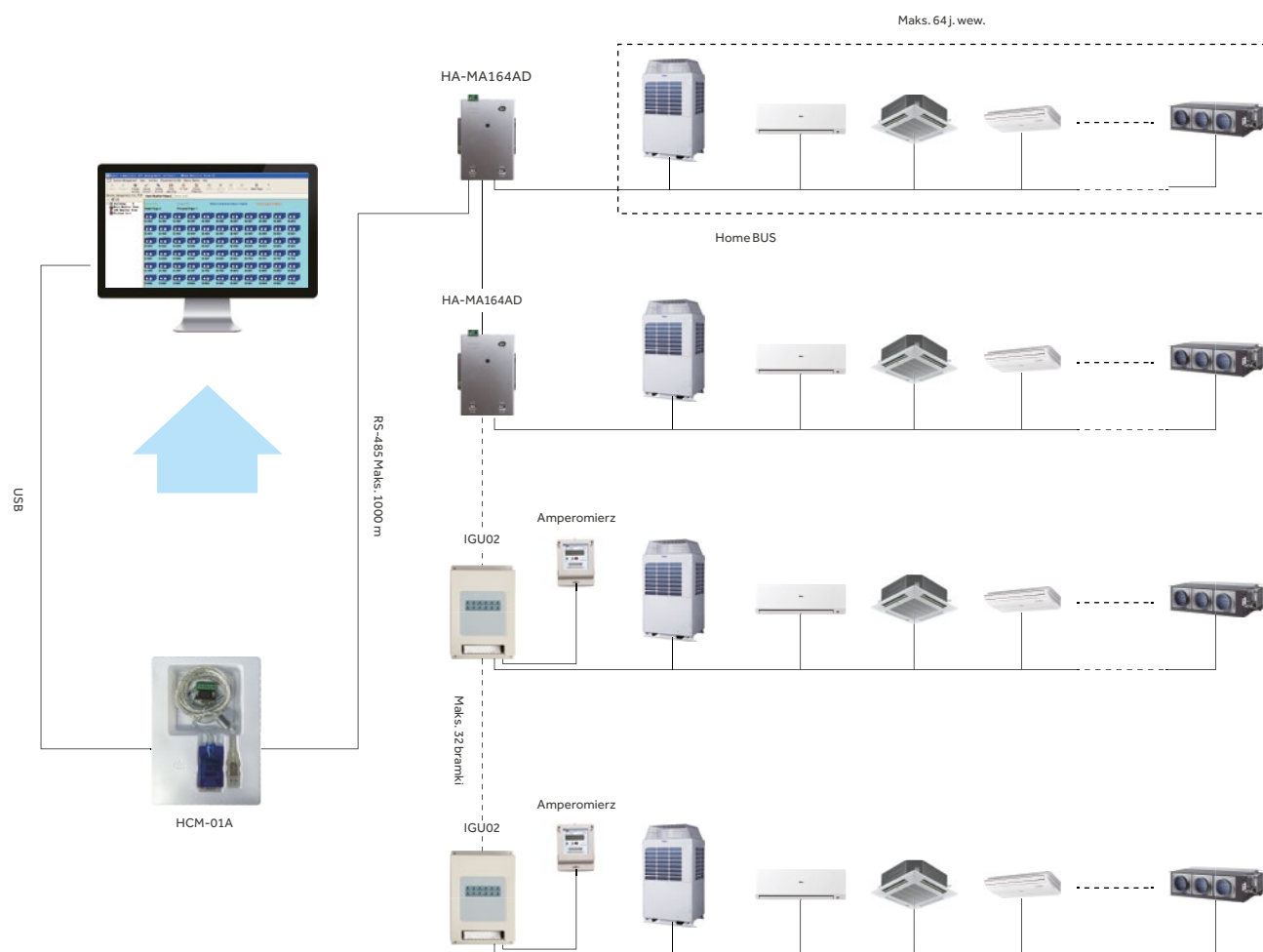

# HCM-03A



- **Zdalne monitorowanie:** konwersja Modbus na BACnet/IP
- Sterowanie, **maks. 1000 jednostek** wewnętrznych
- **Maks. 4 grupy**, każda grupa może połączyć **20 systemów** (każdy system wymaga jednego IGU02)
- Ustawianie **statusu pracy** oraz **monitorowania**
- Ustawianie **harmonogramu** (tygodniowy, miesięczny)
- Zarządzanie z różnymi poziomami **uprawnień**
- **Historia i dziennik kodów błędów**

# HCM-03A System

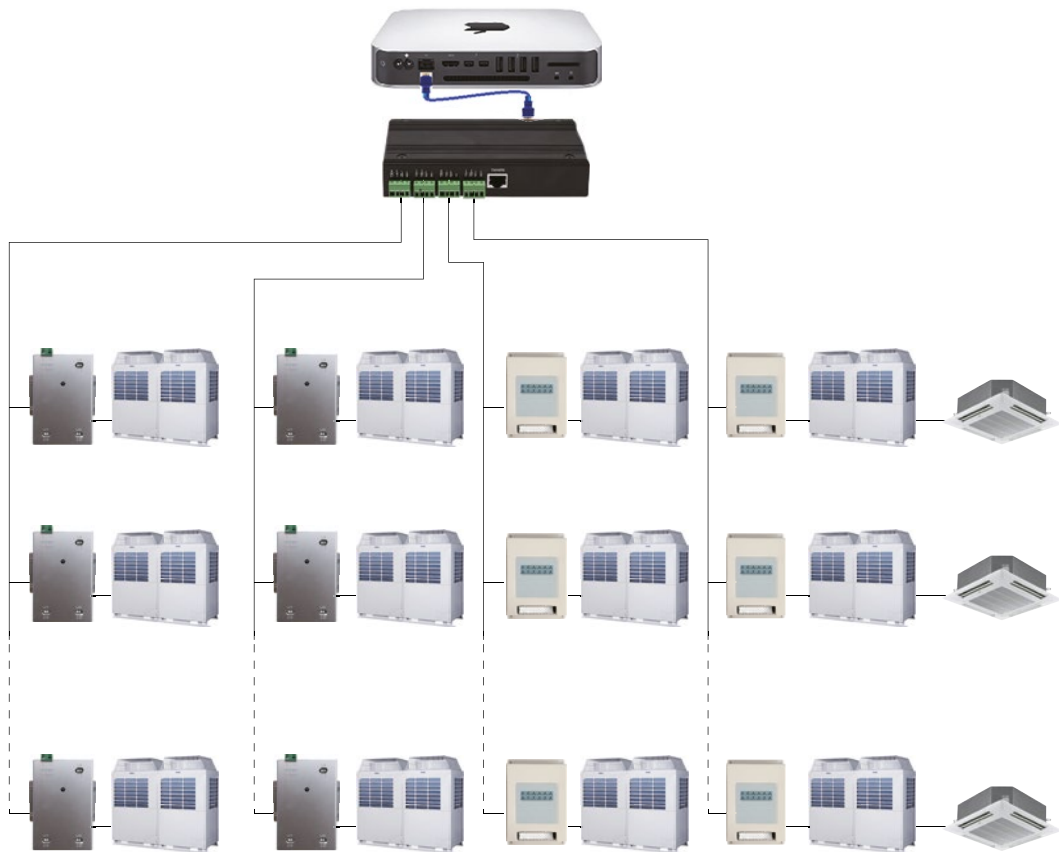

# HCM-06/HCM-06A



- **Zdalne monitorowanie:** konwersja Modbus na BACnet/IP
- **Maks. 250 jednostek** wewnętrznych sterowanych HCM-06; i **500 jednostek wewnętrznych** sterowanych HCM-05A
- **Maks. 32 systemy z HCM-06** (każdy system wymaga jednego IGU02/HA-MA164AD)
- **Maks. 64 systemy z HCM-06A** (każdy system wymaga jednego IGU02/HA-MA164AD)
- Ustawianie **statusu pracy** oraz **monitorowania**
- Ustawianie **harmonogramu** (tygodniowy, miesięczny)
- Zarządzanie z różnymi poziomami **uprawnień**

## HCM-06 System

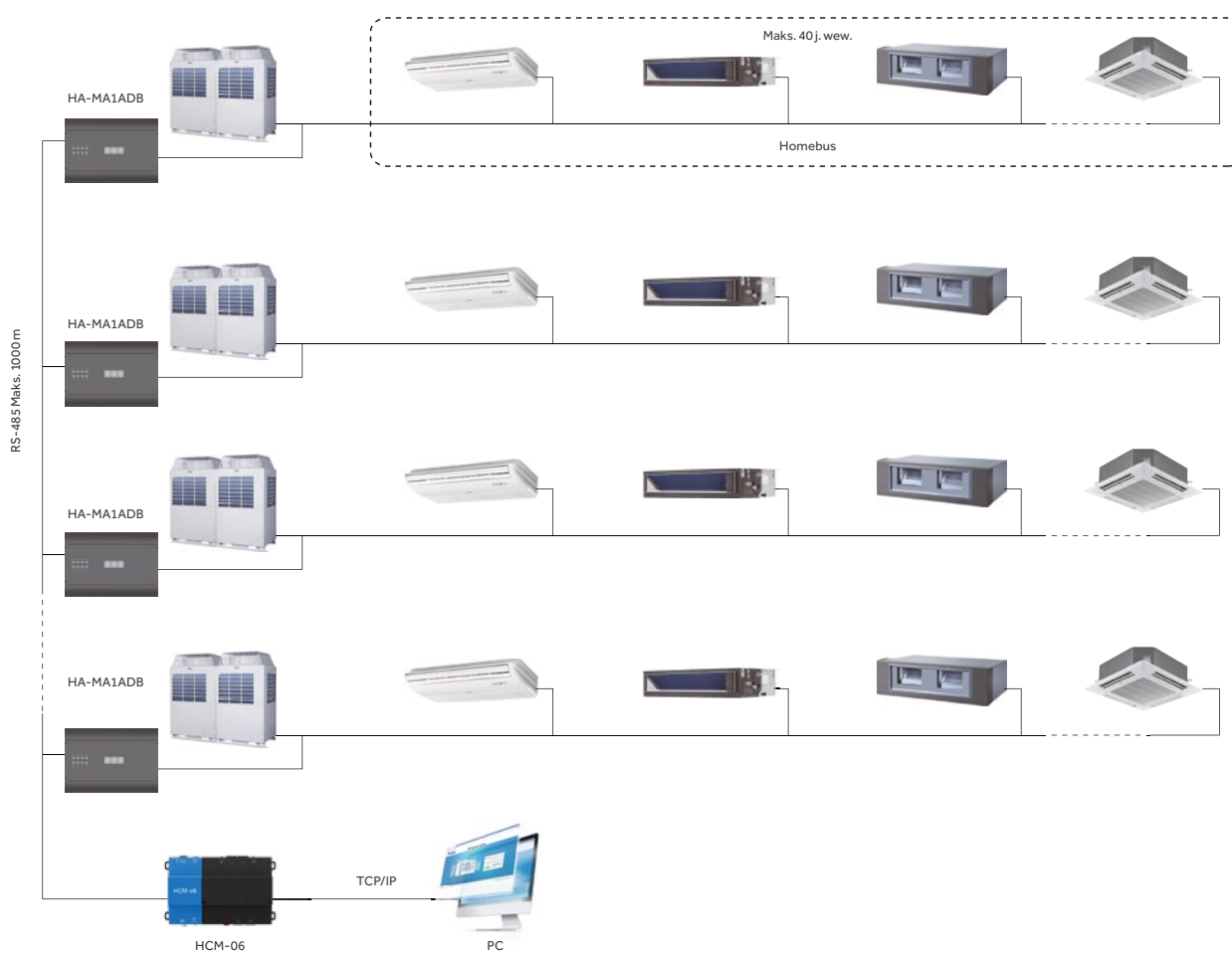

# Adaptery



## HA-MA164AD



- Adapter protokołu, konwertuje Homebus na RS-485
- Bramka: Modbus RTU
- Maks. 64 jednostki wewnętrzne mogą być połączone z jednym HA-MA164AD
- Każdy system MRV wymaga jednego HA-MA164AD podczas łączenia ze scentralizowanym kontrolerem lub Systemem BMS

Modbus	Maks. ilość j. wew	Metoda instalacji	Kompatybilność
HA-MA164AD	64	Na zewnątrz j. zew	Boczny lub górny wyrzut j. zew.
HA-MB164AD	64	Wewnątrz j. zew	Górny wyrzut j. zew.

## HA-MA1ADB



- Interfejs Modbus
- Wymaga połączenia z HC-LACDBT
- Maks. w jednym systemie można podłączyć 128 jednostek wewnętrznych

## IGU02



- Adapter protokołu (Homebus – Modbus)
- Wymaga połączenia z BMS (HCM-01A, 03A, 05, 05A), każdy system wymaga 1 IGU02
- Dopasuj do BMS (HCM-01A, 03A, 05, 05A), każdy system wymaga jednego IGU02
- Maks. można podłączyć 40 jednostek wewnętrznych z 1 IGU02

## IGU07



- Adapter protokołu, konwertuje Modbus na Lonworks
- Każdy system wymaga jednego IGU07 + HA-MA164AD
- W jednym systemie można podłączyć maks. 32 jednostki wewnętrzne
- Zewnętrzny zasilacz 24 V DC jest wymagany przez IGU07

## LonWorks System

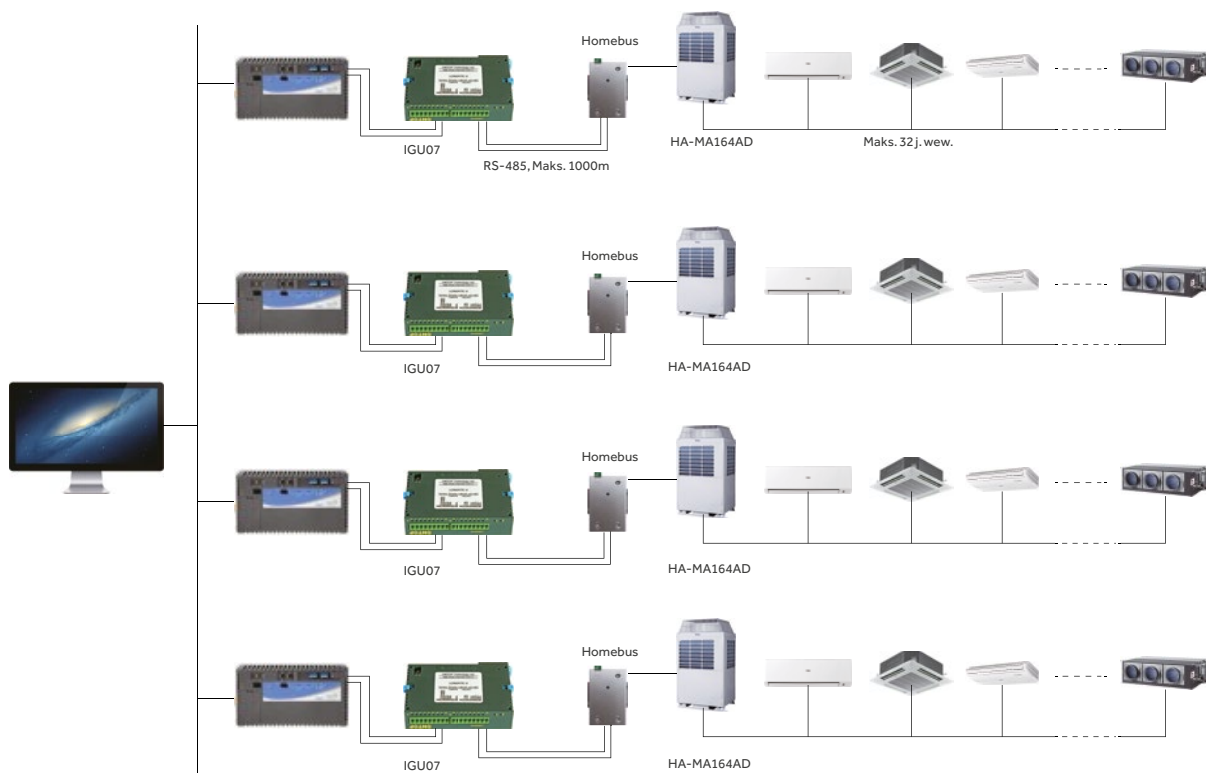

## HCM-04



- Bramka BACnet, konwersja Modbus RTU na BACnet IP
- Sterowanie, maks. 164 jednostkami wewnętrznymi / 4 systemami, maks. 31 j. wew. dla każdego systemu.
- IGU02 lub HA-MA164AD jest wymagany dla każdego systemu zewnętrznego
- Certyfikat BTL

## HA-AC-KNX-8 HA-AC-KNX-16 HA-AC-KNX-64



- Bramka KNX
- Konwertuje Modbus na KNX
- Maks. 8/16/64 jednostki wewnętrzne mogą być połączone w jednym systemie (każdy system wymaga jednej bramki KNX + HA-MA164AD)

# Rozwiązanie dla budynków wielomieszkańczych

## MTC-001



### Konfiguracja:

- Budynek z wieloma mieszkaniami/pomieszczeniami z oddzielnymi wyłącznikami dla każdej jednostki wewnętrznej
- Pokój hotelowy z systemem kart hotelowych (on/off), który bezpośrednio odcina zasilanie jednostek wewnętrznych
- W przypadku wykrycia, że dowolna jednostka wewnętrzna w systemie została odłączona, jest siłą odłączana, włącznik MTC-001 dostarcza zasilanie prądem stałym do jednostki wewnętrznej w celu utrzymania trybu czuwania. EEV jest wyłączony, a sygnał sterujący jest zablokowany aby zapobiec alarmowaniu systemu

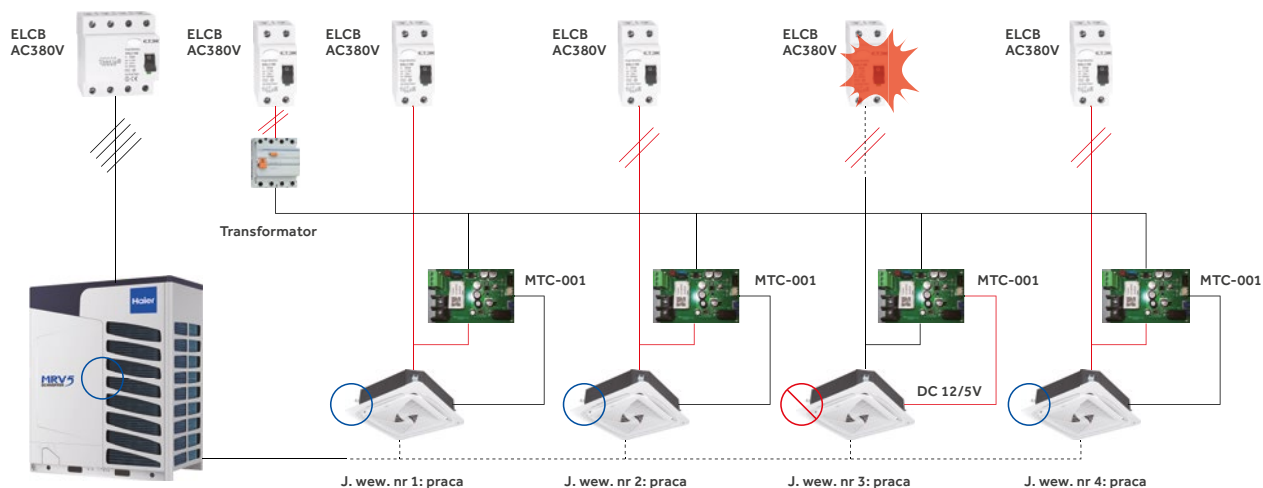



















# Narzędzie serwisowe

## Narzędzie do testów TD-03



- Kompatybilność z oprogramowaniem monitorującym przy użyciu komputera. Przegląd parametrów systemu w czasie rzeczywistym
- Możliwość zapisywania i analizy danych

# Aksesoria

Typ	Wygląd	Model	Zastosowanie	Przeznaczenie
Rozdzielacze		HZG-20B	MRV IV, MRV 5	j. zewnętrzne
Rozdzielacze		HZG-30B	MRV IV, MRV 5	j. zewnętrzne
Rozdzielacze		HZG-R20B	MRV 5-RC	j. zewnętrzne
Rozdzielacze		HZG-R30B	MRV 5-RC	j. zewnętrzne
Rozdzielacze		HZG-R40B	MRV 5-RC	j. zewnętrzne
Rozdzielacze		FQG-B335A	MRV	Maks. wydajność j. wew. 33.500 W
Rozdzielacze		FQG-B506A	MRV	Maks. wydajność j. wew. 50.600 W, ale równa lub większa niż 33.500 W
Rozdzielacze		FQG-B730A	MRV	Maks. wydajność j. wew. 73.000 W, ale równa lub większa niż 50.600 W
Rozdzielacze		FQG-B1350A	MRV	Maks. wydajność j. wew. 135.000 W, ale równa lub większa niż 73.000 W
Rozdzielacze		FQG-R335A	MRV	Maks. wydajność j. wew. 33.500 W
Rozdzielacze		FQG-R506A	MRV	Maks. wydajność j. wew. 50.600 W, ale równa lub większa niż 33.500 W
Rozdzielacze		FQG-R730A	MRV	Maks. wydajność j. wew. 73.000 W, ale równa lub większa niż 50.600 W
Rozdzielacze		FQG-R1350A	MRV	Maks. wydajność j. wew. 135.000 W, ale równa lub większa niż 73.000 W
Rozdzielacze		FQG-B2040A	MRV	Maks. wydajność j. wew. 204.000 W, ale równa lub większa niż 135.000 W
Rozdzielacze		FQG-R2040A	MRV	Maks. wydajność j. wew. 204.000 W, ale równa lub większa niż 135.000 W
Rozdzielacze		VP1-112B, VP1-180B, VP1-280B	Skrzynka z rurami zaworowymi	MRV 5-RC
Rozdzielacze		VP4-450B	Skrzynka z rurami zaworowymi	MRV 5-RC

Producent zastrzega sobie prawo do zmiany danych lub oferty,  
a katalog jest informacją poglądową i może być aktualizowany

Haier

Generalny Dystrybutor Systemów Klimatyzacji  
i Pomp Ciepła w Polsce:  
**REFSYSTEM Sp. z o. o.**

ul. Metalowców 5, 86-300 Grudziądz  
Wsparcie ds. systemów klimatyzacji: +48 695 930 647  
Wsparcie ds. pomp ciepła: +48 661 500 987

**haier-ac.pl**